

**Кондиционеры
ВНУТРЕННИЙ БЛОК
Air-Conditioners
INDOOR UNIT
PEA-RP200,250WKA****OPERATION MANUAL****FOR USER**

For safe and correct use, please read this operation manual thoroughly before operating the air-conditioner unit.

English**BEDIENUNGSHANDBUCH****FÜR BENUTZER**

Zum sicheren und einwandfreien Gebrauch der Klimaanlage dieses Bedienungshandbuch vor Inbetriebnahme gründlich durchlesen.

Deutsch**MANUEL D'UTILISATION****POUR L'UTILISATEUR**

Pour une utilisation correcte sans risques, veuillez lire le manuel d'utilisation en entier avant de vous servir du climatiseur.

Français**MANUAL DE INSTRUCCIONES****PARA EL USUARIO**

Lea este manual de instrucciones hasta el final antes de poner en marcha la unidad de aire acondicionado para garantizar un uso seguro y correcto.

Español**ISTRUZIONI DI FUNZIONAMENTO****PER L'UTENTE**

Leggere attentamente questi istruzioni di funzionamento prima di avviare l'unità, per un uso corretto e sicuro della stessa.

Italiano**BEDIENINGSHANDLEIDING****VOOR DE GEBRUIKER**

Voor een veilig en juist gebruik moet u deze bedieningshandleiding grondig doorlezen voordat u de airconditioner gebruikt.

Nederlands**DRIFTSMANUAL****FÖR ANVÄNDAREN**

Läs denna driftsmanual noga för säkert och korrekt bruk innan luftkonditioneringen används.

Svenska**DRIFTSMANUAL****TIL BRUGER**

Læs venligst denne driftsmanual grundigt før airconditionanlægget betjenes af hensyn til sikker og korrekt brug.

Dansk**MANUAL DE OPERAÇÃO****PARA O UTILIZADOR**

Para segurança e utilização correctas, leia atentamente o manual de operação antes de pôr a funcionar a unidade de ar condicionado.

Português**ΕΓΧΕΙΡΙΔΙΟ ΟΔΗΓΙΩΝ ΧΡΗΣΕΩΣ****ΓΙΑ ΤΟΝ ΧΡΗΣΤΗ**

Για ασφάλεια και σωστή χρήση, παρακαλείστε διαβάσετε προσεχτικά αυτό το εγχειρίδιο χρήσεως πριν θέσετε σε λειτουργία τη μονάδα κλιματισμού.

Ελληνικά**РУКОВОДСТВО ПО ЭКСПЛУАТАЦИИ****ДЛЯ ПОЛЬЗОВАТЕЛЯ**

Для обеспечения правильного и безопасного использования следует ознакомиться с инструкциями, указанными в данном руководстве по эксплуатации, тщательным образом до того, как приступить к использованию кондиционера.

Русский**İŞLETME ELKİTABI****KULLANICI İÇİN**

Emniyetli ve doğru biçimde nasıl kullanılacağını öğrenmek için lütfen klima cihazını işletmeden önce bu elkitabını dikkatle okuyunuz.

Türkçe

Contents

1. Safety Precautions	2	5. Emergency Operation for Wireless Remote-controller (option).....	9
2. Parts Names.....	3	6. Trouble Shooting	10
3. Operation.....	6	7. Specifications	11
4. Timer.....	9		

Note



Fig. 1

This symbol mark is for EU countries only.

This symbol mark is according to the directive 2012/19/EU Article 14 Information for users and Annex IX, and/or to the directive 2006/66/EC Article 20 Information for end-users and Annex II.

Your MITSUBISHI ELECTRIC product is designed and manufactured with high quality materials and components which can be recycled and/or reused. This symbol means that electrical and electronic equipment, batteries and accumulators, at their end-of-life, should be disposed of separately from your household waste. If a chemical symbol is printed beneath the symbol (Fig. 1), this chemical symbol means that the battery or accumulator contains a heavy metal at a certain concentration.

This will be indicated as follows: Hg: mercury (0.0005%), Cd: cadmium (0.002%), Pb: lead (0.004%)

In the European Union there are separate collection systems for used electrical and electronic products, batteries and accumulators.

Please, dispose of this equipment, batteries and accumulators correctly at your local community waste collection/recycling centre.

Please, help us to conserve the environment we live in!

Note:

The phrase "Wired remote controller" in this operation manual refers only to the PAR-32MAA. If you need any information for the other remote controller, please refer to the instruction book included in this box.

1. Safety Precautions

- ▶ Before installing the unit, make sure you read all the "Safety Precautions".
- ▶ The "Safety Precautions" provide very important points regarding safety. Make sure you follow them.
- ▶ Please report to or take consent by the supply authority before connection to the system.

Symbols used in the text

⚠ Warning:

Describes precautions that should be observed to prevent danger of injury or death to the user.

⚠ Caution:

Describes precautions that should be observed to prevent damage to the unit.

Symbols used in the illustrations

⚡ : Indicates a part which must be grounded.

⚠ Warning:

- The unit must not be installed by the user. Ask the dealer or an authorized company to install the unit. If the unit is installed improperly, water leakage, electric shock or fire may result.
- Do not stand on, or place any items on the unit.
- Do not splash water over the unit and do not touch the unit with wet hands. An electric shock may result.
- Do not spray combustible gas close to the unit. Fire may result.
- Do not place a gas heater or any other open-flame appliance where it will be exposed to the air discharged from the unit. Incomplete combustion may result.
- Do not remove the front panel or the fan guard from the outdoor unit when it is running.
- When you notice exceptionally abnormal noise or vibration, stop operation, turn off the power switch, and contact your dealer.
- Never insert fingers, sticks etc. into the intakes or outlets.

- If you detect odd smells, stop using the unit, turn off the power switch and consult your dealer. Otherwise, a breakdown, electric shock or fire may result.
- This air conditioner is NOT intended for use by children or infirm persons without supervision.
- Young children must be supervised to ensure that they do not play with the air conditioner.
- If the refrigeration gas blows out or leaks, stop the operation of the air conditioner, thoroughly ventilate the room, and contact your dealer.
- Do not use refrigerant other than the type indicated in the manuals provided with the unit and on the nameplate.
 - Doing so may cause the unit or pipes to burst, or result in explosion or fire during use, during repair, or at the time of disposal of the unit.
 - It may also be in violation of applicable laws.
 - MITSUBISHI ELECTRIC CORPORATION cannot be held responsible for malfunctions or accidents resulting from the use of the wrong type of refrigerant.

⚠ Caution:

- Do not use any sharp object to push the buttons, as this may damage the remote controller.
- Never block or cover the indoor or outdoor unit's intakes or outlets.

Disposing of the unit

When you need to dispose of the unit, consult your dealer.

2. Parts Names

Indoor Unit

	PEA-RP-WKA
Fan steps	3 steps
Vane	—
Louver	—
Filter	Normal
Filter cleaning indication	—

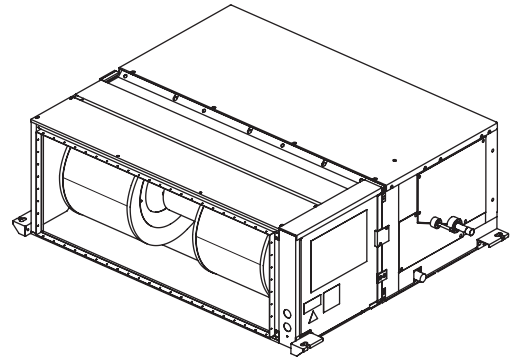

Wired Remote Controller (option)

Controller interface

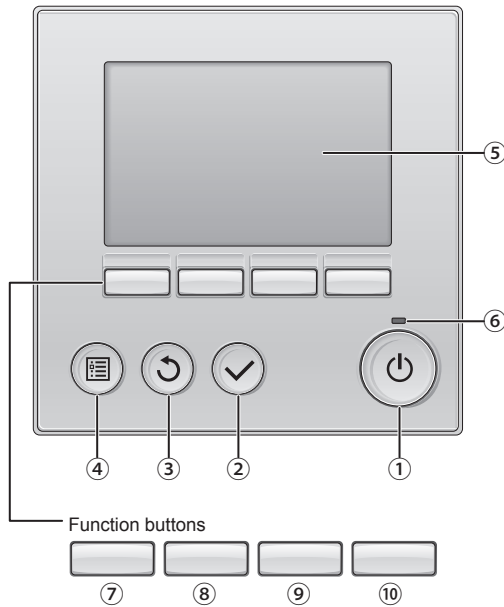

The functions of the function buttons change depending on the screen.

Refer to the button function guide that appears at the bottom of the LCD for the functions they serve on a given screen.

When the system is centrally controlled, the button function guide that corresponds to the locked button will not appear.

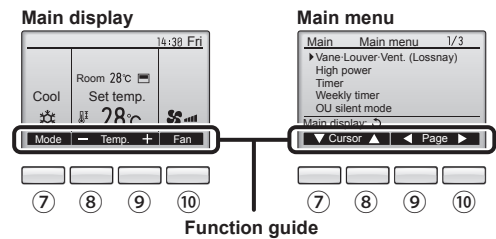

Function guide

① [ON/OFF] button

Press to turn ON/OFF the indoor unit.

② [SELECT] button

Press to save the setting.

③ [RETURN] button

Press to return to the previous screen.

④ [MENU] button

Press to bring up the Main menu.

⑤ Backlit LCD

Operation settings will appear.

When the backlight is off, pressing any button turns the backlight on and it will stay lit for a certain period of time depending on the screen.

When the backlight is off, pressing any button turns the backlight on and does not perform its function. (except for the [ON/OFF] button)

⑥ ON/OFF lamp

This lamp lights up in green while the unit is in operation. It blinks while the remote controller is starting up or when there is an error.

⑦ Function button [F1]

Main display: Press to change the operation mode.

Main menu: Press to move the cursor down.

⑧ Function button [F2]

Main display: Press to decrease temperature.

Main menu: Press to move the cursor up.

⑨ Function button [F3]

Main display: Press to increase temperature.

Main menu: Press to go to the previous page.

⑩ Function button [F4]

Main display: Press to change the fan speed.

Main menu: Press to go to the next page.

2. Parts Names

Display

The main display can be displayed in two different modes: "Full" and "Basic". The factory setting is "Full". To switch to the "Basic" mode, change the setting on the Main display setting. (Refer to operation manual included with remote controller.)

<Full mode>

* All icons are displayed for explanation.

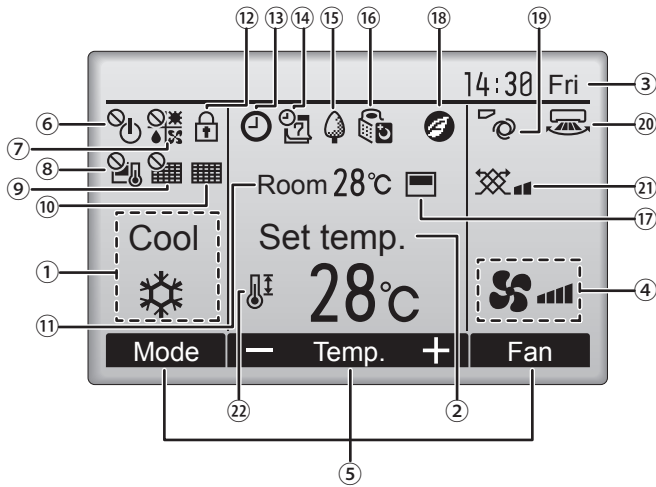

<Basic mode>

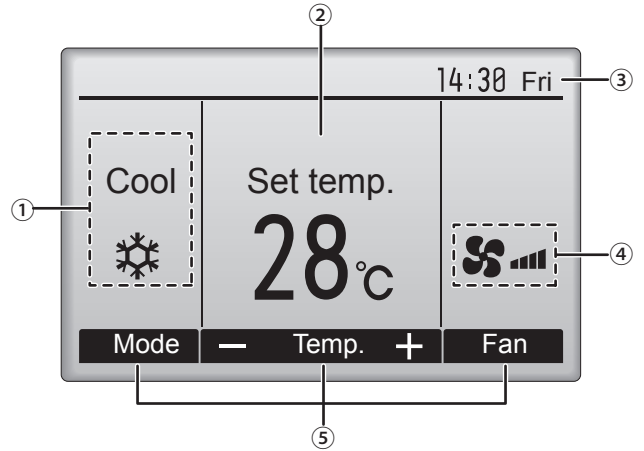

① Operation mode

Indoor unit operation mode appears here.

② Preset temperature

Preset temperature appears here.

③ Clock (See the Installation Manual.)

Current time appears here.

④ Fan speed

Fan speed setting appears here.

⑤ Button function guide

Functions of the corresponding buttons appear here.



Appears when the ON/OFF operation is centrally controlled.



Appears when the operation mode is centrally controlled.



Appears when the preset temperature is centrally controlled.



Appears when the filter reset function is centrally controlled.



Indicates when filter needs maintenance.

⑪ Room temperature (See the Installation Manual.)

Current room temperature appears here.



Appears when the buttons are locked.



Appears when the On/Off timer, Night setback, or Auto-off timer function is enabled.

 appears when the timer is disabled by the centralized control system.



Appears when the Weekly timer is enabled.



Appears while the units are operated in the energy-save mode. (Will not appear on some models of indoor units)



Appears while the outdoor units are operated in the silent mode.



Appears when the built-in thermistor on the remote controller is activated to monitor the room temperature (⑪).

 appears when the thermistor on the indoor unit is activated to monitor the room temperature.



Appears when the units are operated in the energy-save mode with 3D i-see Sensor.



Indicates the vane setting.



Indicates the louver setting.



Indicates the ventilation setting.



Appears when the preset temperature range is restricted.

Most settings (except ON/OFF, mode, fan speed, temperature) can be made from the Menu screen. (Refer to operation manual included with remote controller.)

2. Parts Names

■ Wireless Remote-Controller (option)

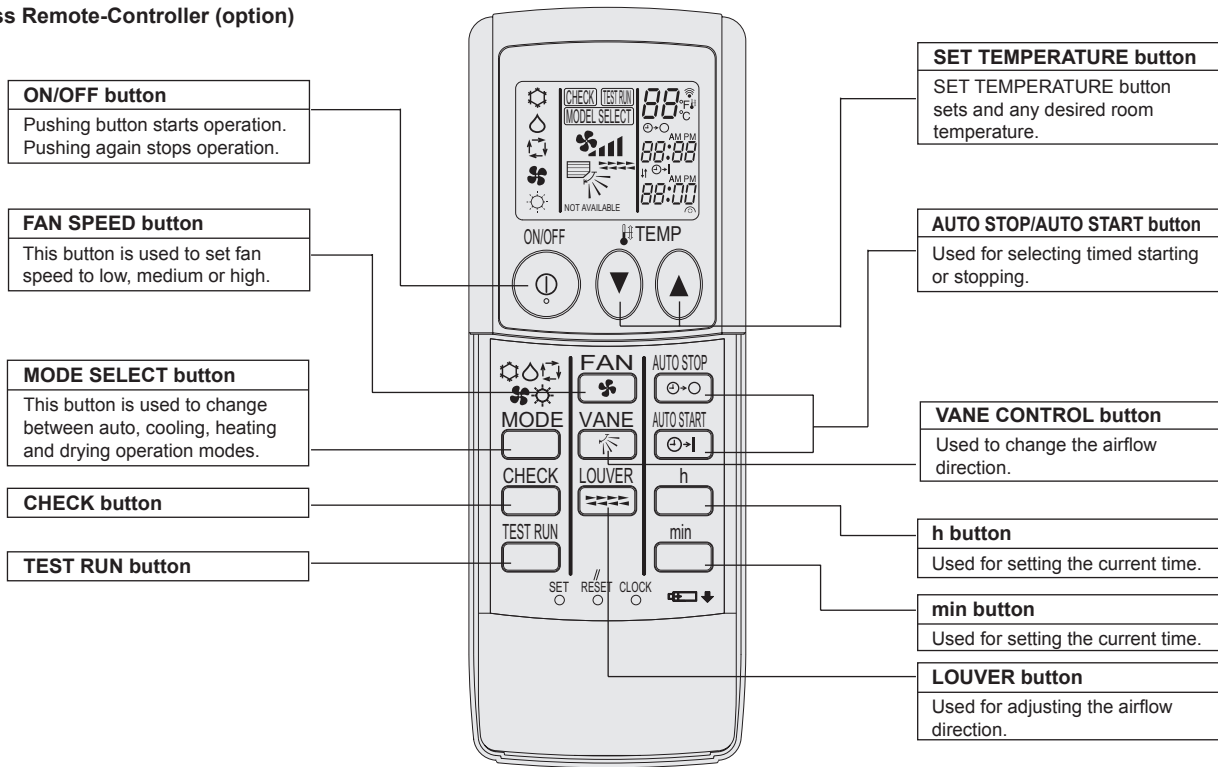

- When using the wireless remote controller, point it towards the receiver on the indoor unit.
- If the remote controller is operated within approximately two minutes after power is supplied to the indoor unit, the indoor unit may beep twice as the unit is performing the initial automatic check.
- The indoor unit beeps to confirm that the signal transmitted from the remote controller has been received. Signals can be received up to approximately 7 meters in a direct line from the indoor unit in an area 45° to the left and right of the unit. However, illumination such as fluorescent lights and strong light can affect the ability of the indoor unit to receive signals.
- If the operation lamp near the receiver on the indoor unit is flashing, the unit needs to be inspected. Consult your dealer for service.
- Handle the remote controller carefully! Do not drop the remote controller or subject it to strong shocks. In addition, do not get the remote controller wet or leave it in a location with high humidity.
- To avoid misplacing the remote controller, install the holder included with the remote controller on a wall and be sure to always place the remote controller in the holder after use.

Battery installation/replacement

1. Remove the top cover, insert two AAA batteries, and then install the top cover.

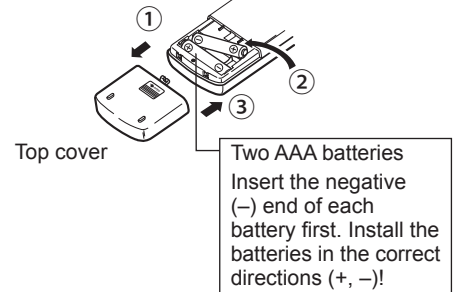

2. Press the Reset button.

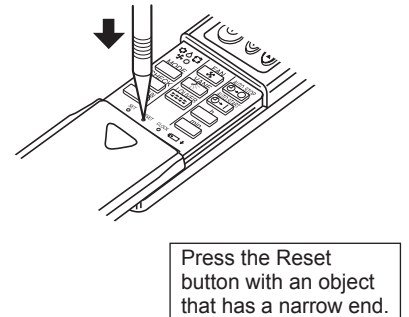

3. Operation

■ About the operation method, refer to the operation manual that comes with each remote controller.

3.1. Turning ON/OFF

3.1.1. For wired remote controller

[ON]



Press the [ON/OFF] button.
The ON/OFF lamp will light up in green, and the operation will start.

[OFF]

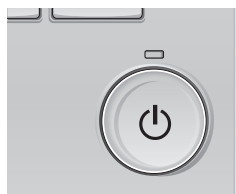

Press the [ON/OFF] button again.
The ON/OFF lamp will come off, and the operation will stop.

■ Operation status memory

	Remote controller setting
Operation mode	Operation mode before the power was turned off
Preset temperature	Preset temperature before the power was turned off
Fan speed	Fan speed before the power was turned off

■ Settable preset temperature range

Operation mode	Preset temperature range
Cool/Dry	19 – 30 °C
Heat	17 – 28 °C
Auto	19 – 28 °C
Fan/Ventilation	Not settable

3.1.2. For wireless remote controller

[ON]

■ Press the ON/OFF button ①.

Note:

● When the unit is restarted, initial settings are as follows.

	Remote Controller settings		
Mode	Last operation mode		
Temperature setting	Last set temperature		
Fan speed	Last set fan speed		
Airflow up/down	Mode	COOL or DRY	Horiz. outlet
		HEAT	Last setting
		FAN	Horiz. outlet

[OFF]

■ Press the ON/OFF button ① again.

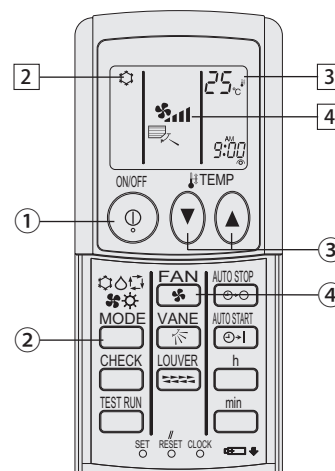

(option)

Note:

Even if you press the ON/OFF button immediately after shutting down the operation is progress, the air conditioner will not start for about three minutes. This is to prevent the internal components from being damaged.

3.2. Mode select

3.2.1. For wired remote controller

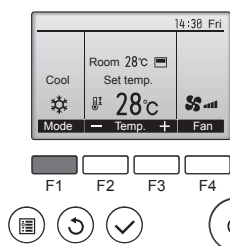

Press the [F1] button to go through the operation modes in the order of "Cool", "Dry", "Fan", "Auto", and "Heat". Select the desired operation mode.

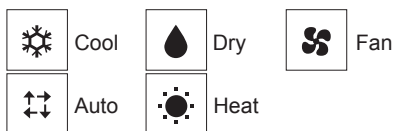

• Operation modes that are not available to the connected indoor unit models will not appear on the display.

What the blinking mode icon means

The mode icon will blink when other indoor units in the same refrigerant system (connected to the same outdoor unit) are already operated in a different mode. In this case, the rest of the unit in the same group can only be operated in the same mode.

3.2.2. For wireless remote controller

■ Press the operation mode (□❄️🌧️🌀🔥) button ② and select the operation mode ②.

- ▶️ ❄️ Cooling mode
- ▶️ 🌧️ Drying mode
- ▶️ 🌀 Fan mode
- ▶️ 🔥 Heating mode
- ▶️ □ Automatic (cooling/heating) mode
- ▶️ 🌀 Ventillation mode

Only indicated on the following condition
Wired remote controller used
LOSSNAY connected

3. Operation

Information for multi system air conditioner (Outdoor unit: MXZ series)

► Multi system air conditioner (Outdoor unit: MXZ series) can connect two or more indoor units with one outdoor unit. According to the capacity, two or more units can operate simultaneously.

- When you try to operate two or more indoor units with one outdoor unit simultaneously, one for the cooling and the other for heating, the operation mode of the indoor unit that operates earlier is selected. The other indoor units that will start the operation later cannot operate, indicating an operation state in flashing.
- In this case, please set all the indoor units to the same operation mode.
- There might be a case that the indoor unit, which is operating in (AUTO) mode. Cannot change over to the operating mode (COOL ↔ HEAT) and becomes a state of standby.
- When indoor unit starts the operation while the defrosting of outdoor unit is being done, it takes a few minutes (max. about 15 minutes) to blow out the warm air.
- In the heating operation, though indoor unit that does not operate may get warm or the sound of refrigerant flowing may be heard, they are not malfunction. The reason is that the refrigerant continuously flows into it.

Automatic operation

- According to a set temperature, cooling operation starts if the room temperature is too hot and heating operation starts if the room temperature is too cold.
- During automatic operation, if the room temperature changes and remains 2 °C or more above the set temperature for 15 minutes, the air conditioner switches to cooling mode. In the same way, if the room temperature remains 2 °C or more below the set temperature for 15 minutes, the air conditioner switches to heating mode.

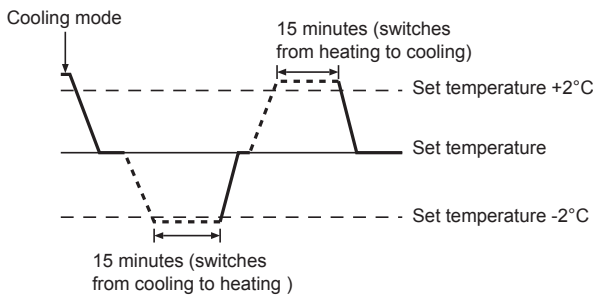

- Because the room temperature is automatically adjusted in order to maintain a fixed effective temperature, cooling operation is performed a few degrees warmer and heating operation is performed a few degrees cooler than the set room temperature once the temperature is reached (automatic energy-saving operation).

3.3. Temperature setting

3.3.1. For wired remote controller

<Cool, Dry, Heat, and Auto>

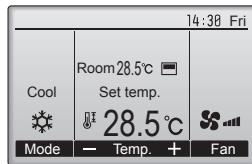
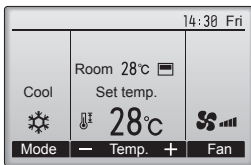

Example display (Centigrade in 0.5-degree increments)

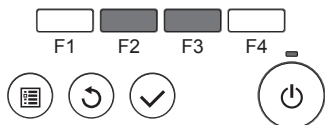

Press the [F2] button to decrease the preset temperature, and press the [F3] button to increase.

- Refer to the table on page 6 for the settable temperature range for different operation modes.
- Preset temperature range cannot be set for Fan/Ventilation operation.
- Preset temperature will be displayed either in Centigrade in 0.5- or 1-degree increments, or in Fahrenheit, depending on the indoor unit model and the display mode setting on the remote controller.

3.3.2. For wireless remote controller

► To decrease the room temperature:

Press (▼) button (3) to set the desired temperature. The selected temperature is displayed (3).

- Each time you press the button, the temperature value decreases by 1 °C.

► To increase the room temperature:

Press (▲) button (3) to set the desired temperature. The selected temperature is displayed (3).

- Each time you press the button, the temperature value decreases by 1 °C.

• Available temperature ranges are as follows:

Cooling/Drying: 19 - 30 °C
 Heating: 17 - 28 °C
 Automatic: 19 - 28 °C

- The display flashes either 8 °C - 39 °C to inform you if the room temperature is lower or higher than the displayed temperature.

3.4. Fan speed setting

3.4.1. For wired remote controller

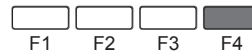
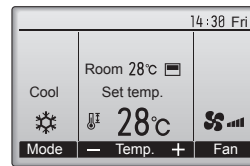

Press the [F4] button to go through the fan speeds in the following order.

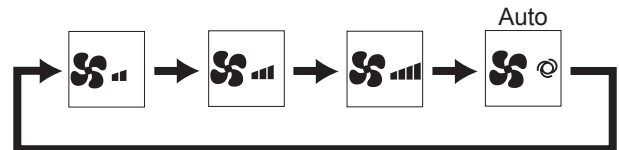

3.4.2. For wireless remote controller

■ Press (4) button to select a desired fan speed.

- Each time you press the button, available options change with the display (4) on the remote controller, as shown below.

Fan speed	Remote controller display			
	Low	Medium	High	Auto
3-stage	(Low icon)	(Medium icon)	(High icon)	(Auto icon)

Notes:

- In the following cases, the actual fan speed generated by the unit will differ from the speed shown the remote controller display.
 1. While the display is in "STAND BY" or "DEFROST" states.
 2. When the temperature of the heat exchanger is low in the heating mode. (e.g. immediately after heating operation starts)
 3. In HEAT mode, when room temperature is higher than the temperature setting.
 4. When the unit is in DRY mode.

3. Operation

3.5. Ventillation (For wired remote controller)

3.5.1. Navigating through the Main menu

<Accessing the Main menu>

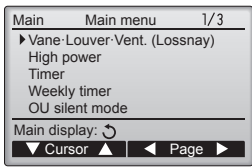

Press the [MENU] button.
The Main menu will appear.

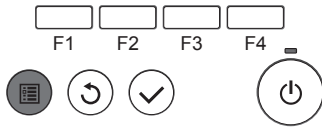

<Item selection>

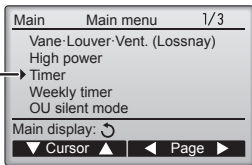

Press [F1] to move the cursor down.
Press [F2] to move the cursor up.

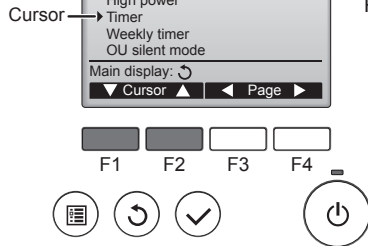

<Navigating through the pages>

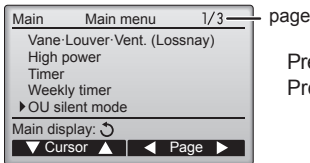

Press [F3] to go to the previous page.
Press [F4] to go to the next page.

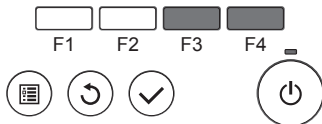

<Saving the settings>



Select the desired item, and press the [SELECT] button.

The screen to set the selected item will appear.

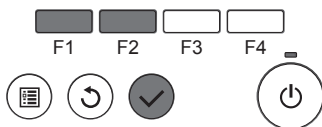

<Exiting the Main menu screen>

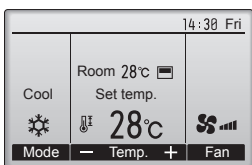

Press the [RETURN] button to exit the Main menu and return to the Main display.

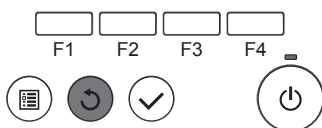

If no buttons are touched for 10 minutes, the screen will automatically return to the Main display. Any settings that have not been saved will be lost.

<Display of unsupported functions>

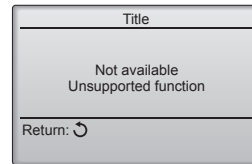

The message at left will appear if the user selects a function not supported by the corresponding indoor unit model.

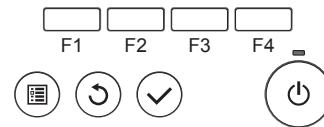

3.5.2. Vane-Vent. (Lossnay)

<Accessing the menu>

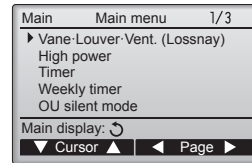

Select "Vane-Louver-Vent. (Lossnay)" from the Main menu, and press the [SELECT] button.

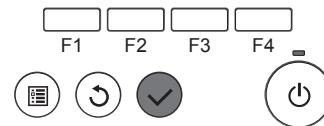

<Vent. setting>

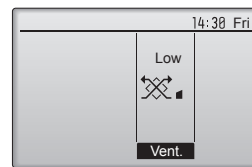

Press the [F3] button to go through the ventilation setting options in the order of "Off", "Low", and "High".
* Settable only when LOSSNAY unit is connected.



The fan on some models of indoor units may be interlocked with certain models of ventilation units.

<Returning to the Main menu>

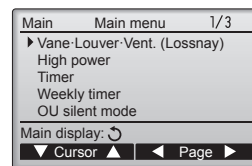

Press the [RETURN] button to go back to the Main menu.

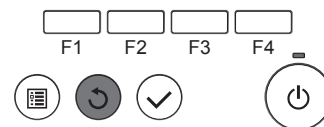

3.6. Ventillation (For wireless remote controller)

- The ventilator will automatically operate when the indoor unit turns on.
- No indication on the wireless remote controller.

4. Timer

■ Timer functions are different by each remote controller.

■ For details on how to operate the remote controller, refer to the appropriate operation manual included with each remote controller.

4.1. For wireless remote controller

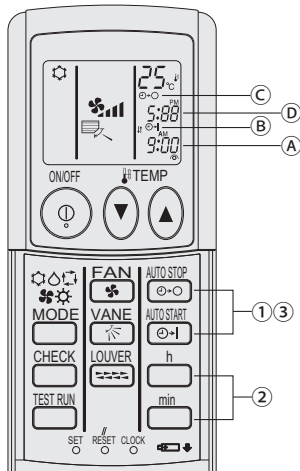

1) Set the current time

① Press the CLOCK button using a thin stick and blink the time (A).

② Press the ^h and ^{min} button to set the current time.

③ Press the CLOCK button using a thin stick.

2) Set the time to start the unit as follows

① Press the ^{AUTO STOP} button.

• Time can be set while the following symbol is blinking.

On time: (B) START is blinking.

• The start times is displayed at (A).

② Use the ^h and ^{min} buttons to set the desired time.

③ To cancel the ON timer, press the ^{AUTO STOP} button.

3) Set the time to stop the unit as follows

① Press the ^{AUTO STOP} button.

• Time can be set while the following symbol is blinking.

Off time: (C) STOP is blinking.

• The stop times is displayed at (D).

② Use the ^h and ^{min} buttons to set the desired time.

③ To cancel the OFF timer, press the ^{AUTO STOP} button.

4) Changing the set times

Press the ^{AUTO STOP} or ^{AUTO STOP} to cancel the timer and repeat from 2) or 3).

5. Emergency Operation for Wireless Remote-controller (option)

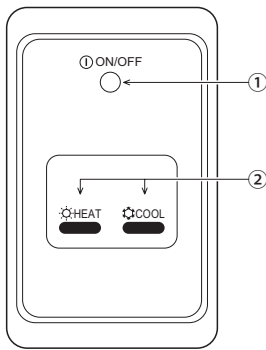

① **ON/OFF lamp** (lit when unit is operating; unlit when unit is not operating)







② Emergency operation

In cases where the remote control unit does not operate properly, use either the COOL or HEAT button on the wireless remote control signal receiver to toggle the unit on or off. On cooler only units, pushing the HEAT button toggles the fan on and off.

Pressing the COOL or HEAT button selects the following settings.

Operation mode	COOL	HEAT
Preset temperature	24 °C/75 °F	24 °C/75 °F
Fan speed	High	High

6. Trouble Shooting

Having trouble?	Here is the solution. (Unit is operating normally.)
Air conditioner does not heat or cool well.	<ul style="list-style-type: none"> ■ Clean the filter. (Airflow is reduced when the filter is dirty or clogged.) ■ Check the temperature adjustment and adjust the set temperature. ■ Make sure that there is plenty of space around the outdoor unit. Is the indoor unit air intake or outlet blocked? ■ Has a door or window been left open?
When heating operation starts, warm air does not blow from the indoor unit soon.	<ul style="list-style-type: none"> ■ Warm air does not blow until the indoor unit has sufficiently warmed up.
During heating mode, the air conditioner stops before the set room temperature is reached.	<ul style="list-style-type: none"> ■ When the outdoor temperature is low and the humidity is high, frost may form on the outdoor unit. If this occurs, the outdoor unit performs a defrosting operation. Normal operation should begin after approximately 10 minutes.
Airflow direction changes during operation or airflow direction cannot be set.	<ul style="list-style-type: none"> ■ During heating mode, the vanes automatically move to the horizontal airflow direction when the airflow temperature is low or during defrosting mode.
When the airflow direction is changed, the vanes always move up and down past the set position before finally stopping at the position.	<ul style="list-style-type: none"> ■ When the airflow direction is changed, the vanes move to the set position after detecting the base position.
A flowing water sound or occasional hissing sound is heard.	<ul style="list-style-type: none"> ■ These sounds can be heard when refrigerant is flowing in the air conditioner or when the refrigerant flow is changing.
A cracking or creaking sound is heard.	<ul style="list-style-type: none"> ■ These sounds can be heard when parts rub against each due to expansion and contraction from temperature changes.
The room has an unpleasant odor.	<ul style="list-style-type: none"> ■ The indoor unit draws in air that contains gases produced from the walls, carpeting, and furniture as well as odors trapped in clothing, and then blows this air back into the room.
A white mist or vapor is emitted from the indoor unit.	<ul style="list-style-type: none"> ■ If the indoor temperature and the humidity are high, this condition may occur when operation starts. ■ During defrosting mode, cool airflow may blow down and appear like a mist.
Water or vapor is emitted from the outdoor unit.	<ul style="list-style-type: none"> ■ During cooling mode, water may form and drip from the cool pipes and joints. ■ During heating mode, water may form and drip from the heat exchanger. ■ During defrosting mode, water on the heat exchanger evaporates and water vapor may be emitted.
"  " appears in the remote controller display.	<ul style="list-style-type: none"> ■ During central control, "" appears in the remote controller display and air conditioner operation cannot be started or stopped using the remote controller.
When restarting the air conditioner soon after stopping it, it does not operate even though the ON/OFF button is pressed.	<ul style="list-style-type: none"> ■ Wait approximately three minutes. ■ (Operation has stopped to protect the air conditioner.)
Air conditioner operates without the ON/OFF button being pressed.	<ul style="list-style-type: none"> ■ Is the on timer set? Press the ON/OFF button to stop operation. ■ Is the air conditioner connected to a central remote controller? Consult the concerned people who control the air conditioner. ■ Does "" appear in the remote controller display? Consult the concerned people who control the air conditioner. ■ Has the auto recovery feature from power failures been set? Press the ON/OFF button to stop operation.
Air conditioner stops without the ON/OFF button being pressed.	<ul style="list-style-type: none"> ■ Is the off timer set? Press the ON/OFF button to restart operation. ■ Is the air conditioner connected to a central remote controller? Consult the concerned people who control the air conditioner. ■ Does "" appear in the remote controller display? Consult the concerned people who control the air conditioner.
Remote controller timer operation cannot be set.	<ul style="list-style-type: none"> ■ Are timer settings invalid? If the timer can be set,  or  appears in the remote controller display.
"PLEASE WAIT" appears in the remote controller display.	<ul style="list-style-type: none"> ■ The initial settings are being performed. Wait approximately 3 minutes.
An error code appears in the remote controller display.	<ul style="list-style-type: none"> ■ The protection devices have operated to protect the air conditioner. ■ Do not attempt to repair this equipment by yourself. Turn off the power switch immediately and consult your dealer. Be sure to provide the dealer with the model name and information that appeared in the remote controller display.
Draining water or motor rotation sound is heard.	<ul style="list-style-type: none"> ■ When cooling operation stops, the drain pump operates and then stops. Wait approximately 3 minutes.
The vanes do not move or the indoor unit does not respond to input from the wireless remote controller.	<ul style="list-style-type: none"> ■ The junction wire connectors of the vane motor and signal receiver may not be connected correctly. Have an installer check the connections. (The colors of the male and female sections of the junction wire connectors must match.)

6. Trouble Shooting

Having trouble?	Here is the solution. (Unit is operating normally.)												
Noise is louder than specifications.	<ul style="list-style-type: none"> The indoor operation sound level is affected by the acoustics of the particular room as shown in the following table and will be higher than the noise specification, which was measured in an echo-free room. <table border="1"> <thead> <tr> <th></th> <th>High sound-absorbing rooms</th> <th>Normal rooms</th> <th>Low sound-absorbing rooms</th> </tr> </thead> <tbody> <tr> <td>Location examples</td> <td>Broadcasting studio, music room, etc.</td> <td>Reception room, hotel lobby, etc.</td> <td>Office, hotel room</td> </tr> <tr> <td>Noise levels</td> <td>3 to 7 dB</td> <td>6 to 10 dB</td> <td>9 to 13 dB</td> </tr> </tbody> </table>		High sound-absorbing rooms	Normal rooms	Low sound-absorbing rooms	Location examples	Broadcasting studio, music room, etc.	Reception room, hotel lobby, etc.	Office, hotel room	Noise levels	3 to 7 dB	6 to 10 dB	9 to 13 dB
	High sound-absorbing rooms	Normal rooms	Low sound-absorbing rooms										
Location examples	Broadcasting studio, music room, etc.	Reception room, hotel lobby, etc.	Office, hotel room										
Noise levels	3 to 7 dB	6 to 10 dB	9 to 13 dB										
Nothing appears in the wireless remote controller display, the display is faint, or signals are not received by the indoor unit unless the remote controller is close.	<ul style="list-style-type: none"> The batteries are low. Replace the batteries and press the Reset button. If nothing appears even after the batteries are replaced, make sure that the batteries are installed in the correct directions (+, -). 												
The operation lamp near the receiver for the wireless remote controller on the indoor unit is flashing.	<ul style="list-style-type: none"> The self diagnosis function has operated to protect the air conditioner. Do not attempt to repair this equipment by yourself. Turn off the power switch immediately and consult your dealer. Be sure to provide the dealer with the model name. 												
The wireless remote controller does not operate (the indoor unit beeps 4 times).	<ul style="list-style-type: none"> Switch the auto mode setting to the AUTO (single set point) mode or AUTO (dual set point) mode. For details, refer to the included Notice (A5 sheet) or the Installation Manual. 												

7. Specifications

Item	Model	PEA-RP200WKA	PEA-RP250WKA	
Power source		220-240V 50Hz		
Dimension	Height / Width / Depth	mm	470/1370/732	470/1370/732
Net weight		kg	108	108
Fan	Airflow rate (Low-Middle-High)	m ³ /min	56-61-72	58-71-84
	External static pressure	Pa	60/75/100/150	60/75/100/150
Sound pressure level (Low-Mid-High)		dB(A)	38-41-44	40-43-46

Inhaltsverzeichnis

1. Sicherheitsvorkehrungen.....	12	5. Notbetrieb bei schnurloser Fernbedienung (Option)	19
2. Bezeichnungen der Teile	13	6. Fehlerbehebung	20
3. Bedienung	16	7. Technische Daten	21
4. Timer.....	19		

Hinweis



Fig.1

Dieses Kennzeichnungssymbol gilt nur für EU-Länder.

Dieses Symbol entspricht der Richtlinie 2012/19/EU Artikel 14 Informationen für Nutzer und Anhang IX und/oder der Richtlinie 2006/66/EG Artikel 20 Informationen für Endnutzer und Anhang II.

Ihr MITSUBISHI ELECTRIC-Produkt wurde unter Einsatz von qualitativ hochwertigen Materialien und Komponenten konstruiert und gefertigt, die für Recycling und/oder Wiederverwendung geeignet sind. Dieses Symbol bedeutet, dass elektrische und elektronische Geräte sowie Batterien und Akkus am Ende ihrer Nutzungsdauer von Hausmüll getrennt zu entsorgen sind. Wenn ein chemisches Symbol unterhalb des Symbols (Fig. 1), bedeutet dies, dass die Batterie bzw. der Akku ein Schwermetall in einer bestimmten Konzentration enthält.

Dies wird wie folgt angegeben: Hg: Quecksilber (0,0005 %), Cd: Cadmium (0,002 %), Pb: Blei (0,004 %)

In der Europäischen Union gibt es unterschiedliche Sammelsysteme für gebrauchte Elektrik- und Elektronikgeräte einerseits sowie Batterien und Akkus andererseits.

Bitte entsorgen Sie dieses Gerät, Batterien und Akkus vorschriftsmäßig bei Ihrer kommunalen Sammelstelle oder im örtlichen Recycling-Zentrum. Bitte helfen Sie uns, die Umwelt zu erhalten, in der wir leben!

Hinweis:

Der Teil „Verdrahtete Fernbedienung“ in diesem Bedienungshandbuch bezieht sich ausschließlich auf die PAR-32MAA. Wenn Sie Informationen zur anderen Fernbedienung benötigen, sehen Sie im Anleitungsbuch in dieser Box nach.

1. Sicherheitsvorkehrungen

- ▶ Vor dem Einbau der Anlage vergewissern, daß Sie alle Informationen über “Sicherheitsvorkehrungen” gelesen haben.
- ▶ Die “Sicherheitsvorkehrungen” enthalten sehr wichtige Sicherheitsgesichtspunkte. Sie sollten sie unbedingt befolgen.
- ▶ Vor Anschluß an das System Mitteilung an Stromversorgungsunternehmen machen oder dessen Genehmigung einholen.

Im Text verwendete Symbole

⚠ Warnung:

Beschreibt Vorkehrungen, die beachtet werden sollten, um den Benutzer vor der Gefahr von Verletzungen oder tödlicher Unfälle zu bewahren.

⚠ Vorsicht:

Beschreibt Vorkehrungen, die beachtet werden sollten, damit an der Anlage keine Schäden entstehen.

In den Abbildungen verwendete Symbole

⊥ : Verweist auf einen Teil der Anlage, der geerdet werden muß.

⚠ Warnung:

- Die Anlage sollte nicht vom Benutzer eingebaut werden. Bitten Sie Ihren Händler oder eine Vertragswerkstatt, die Anlage einzubauen. Wenn die Anlage unsachgemäß eingebaut wurde, kann Wasser auslaufen, können Stromschläge erfolgen, oder es kann Feuer ausbrechen.
- Nicht auf die Anlage stellen oder Gegenstände darauf ablegen.
- Kein Wasser über die Anlage spritzen und die Anlage auch nicht mit nassen Händen berühren. Dies kann zu Stromschlägen führen.
- Kein brennbares Gas in der Nähe der Anlage versprühen. Es kann Feuer ausbrechen.
- Keine Gasheizung oder sonstige Geräte mit offenen Flammen in Bereichen abstellen, an denen Luft aus der Anlage ausströmt. Unvollständige Verbrennung kann die Folge sein.
- Wenn die Anlage läuft, nicht die Frontplatte oder den Gebläseschutz von der Außenanlage abnehmen.
- Wenn das Geräusch oder die Vibrationen anders als normal oder besonders stark sind, den Betrieb einstellen, den Hauptschalter ausschalten, und das Verkaufsgeschäft um Hilfe bitten.
- Niemals die Finger, Stöcke etc. in die Ansaug- oder Austrittsöffnungen stecken.

- Wenn Sie merkwürdige Gerüche feststellen, sollten Sie die Anlage nicht mehr benutzen, den Strom abschalten und sich an Ihren Kundendienst wenden, da sonst schwere Defekte an der Anlage, ein Stromschlag oder ein Brand verursacht werden können.
- Diese Klimaanlage darf NICHT von Kindern oder unsicheren Personen ohne Aufsicht benutzt werden.
- Kleine Kinder müssen beaufsichtigt werden, um sicherzustellen, daß sie nicht an der Klimaanlage herumspielen.
- Wenn gasförmiges oder flüssiges Kühlmittel entweicht, die Klimaanlage abstellen, den Raum ausreichend lüften und das Verkaufsgeschäft benachrichtigen.
- Verwenden Sie kein Kühlmittel eines Typs, welcher nicht in den mitgelieferten Anleitungen dieser Einheit oder auf der Namensplatte angegeben ist.
 - Anderenfalls kann dies während Reparaturarbeiten oder beim Entsorgen der Einheit zum Zerplatzen der Einheit oder der Leitungen, einer Explosion oder Brand führen.
 - Zudem kann dies gegen geltendes Recht verstoßen.
 - Die MITSUBISHI ELECTRIC CORPORATION übernimmt keine Haftung bei Fehlfunktionen oder Unfällen, die aufgrund der Verwendung eines falschen Kühlmitteltyps aufgetreten sind.

⚠ Vorsicht:

- Zum Drücken der Tasten keine scharfen Gegenstände benutzen, da dadurch die Fernbedienung beschädigt werden kann.
- Die Ansaug- oder Austrittsöffnungen weder der Innen- noch der Außenanlage blockieren oder abdecken.

Die Anlage entsorgen

Zum Entsorgen des Gerätes wenden Sie sich an Ihren Kundendienst.

2. Bezeichnungen der Teile

■ Inneneinheit

	PEA-RP-WKA
Lüfterstufen	3 Stufen
Klappe	–
Luftklappe	–
Filter	Normal
Reinigungsempfehlung für Filter	–

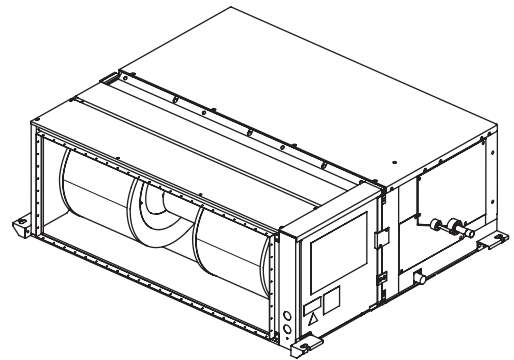

■ Kabelfernbedienung (Option)

Steuerungseinheit

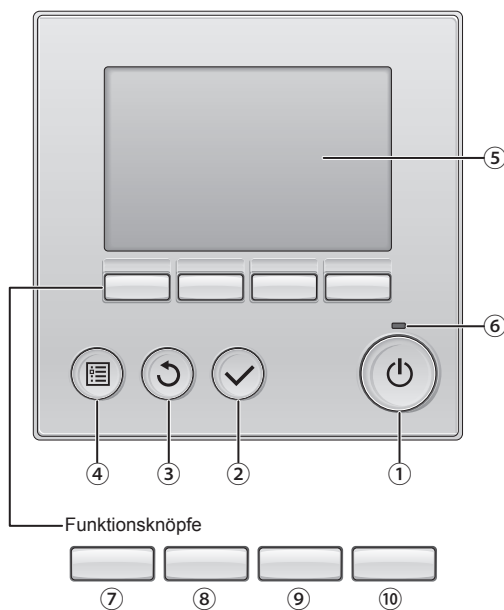

Die Funktionen der Funktionsknöpfe ändern sich je nach Anzeige. Details finden Sie in der Funktionshilfe für Knöpfe, welche für die Funktion der aktuellen Anzeige am unteren Teil des LCD erscheint. Wenn das System zentralgesteuert wird, wird die Funktionshilfe der entsprechenden gesperrten Knöpfe nicht angezeigt.

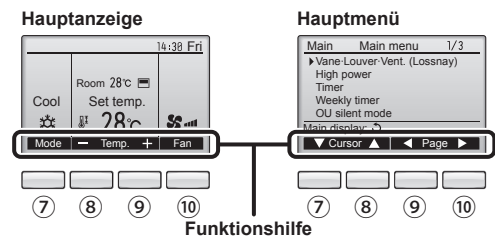

① [EIN/AUS] Knopf

Drücken, um die Anlage EIN/AUS zu schalten.

② [AUSWAHL] Knopf

Drücken, um die Einstellung zu speichern.

③ [ZURÜCK] Knopf

Drücken, um zur vorhergehenden Anzeige zu wechseln.

④ [MENÜ] Knopf

Drücken, um das Hauptmenü anzuzeigen.

⑤ Hintergrundbeleuchtetes LCD

Betriebseinstellung wird angezeigt.

Wenn die Hintergrundbeleuchtung aus ist, wird sie durch Drücken eines Knopfes wieder eingeschaltet und bleibt je nach Anzeige für einen bestimmten Zeitraum eingeschaltet.

Wenn die Hintergrundbeleuchtung aus ist, wird sie durch Drücken eines Knopfes aktiviert ohne die Funktion des entsprechenden Knopfes zu aktivieren. (außer beim [EIN/AUS] Knopf)

⑥ EIN/AUS-Lampe

Diese Lampe leuchtet grün, wenn die Anlage eingeschaltet ist. Sie blinkt, wenn die Fernsteuerung startet oder wenn ein Fehler vorliegt.

⑦ Funktionsknopf [F1]

Hauptanzeige: Drücken, um die Funktion zu wechseln Betriebsart.
Hauptmenü: Drücken, um den Cursor nach unten zu bewegen.

⑧ Funktionsknopf [F2]

Hauptanzeige: Drücken, um die Temperatur zu senken.
Hauptmenü: Drücken, um den Cursor nach oben zu bewegen.

⑨ Funktionsknopf [F3]

Hauptanzeige: Drücken, um die Temperatur zu erhöhen.
Hauptmenü: Drücken, um zur vorhergehenden Seite zu wechseln.

⑩ Funktionsknopf [F4]

Hauptanzeige: Drücken, um die Lüftergeschwindigkeit zu wechseln.
Hauptmenü: Drücken, um zur nächsten Seite zu wechseln.

2. Bezeichnungen der Teile

Anzeige

Die Hauptanzeige kann auf zwei verschiedene Arten angezeigt werden „Komplett“ und „Einfach.“ Werkseinstellung ist „Komplett“ Um die Anzeige auf „Einfach“ umzustellen, muss die Einstellung im Hauptdisplay geändert werden. (Wenden Sie sich an die mit der Fernbedienung mitgelieferte Bedienungsanleitung.)

<Komplett Modus>

* Alle Symbole werden als Erklärung angezeigt.

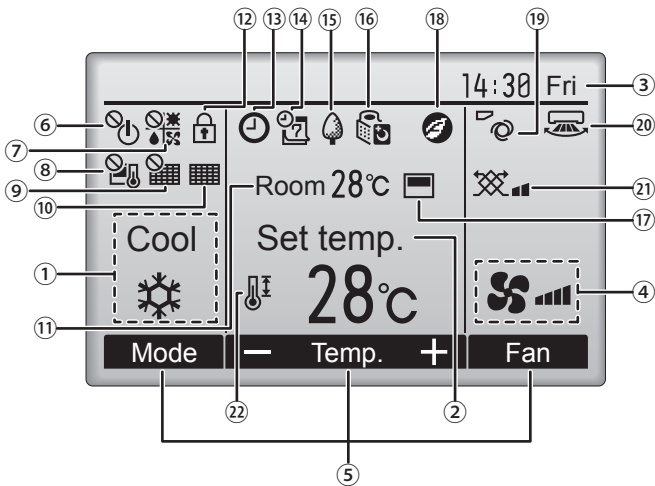

<Einfach Modus>

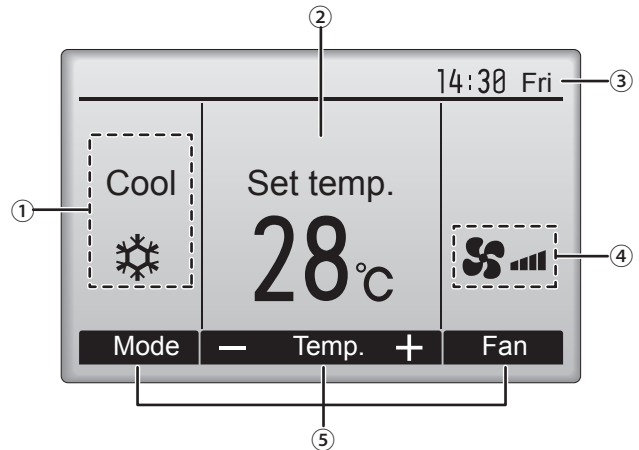

① Betriebsart

Hier erscheint die Betriebsart der Innenanlage.

② Voreingestellte Temperatur

Hier erscheint die voreingestellte Temperatur.

③ Uhr (Siehe Installationsanleitung.)

Hier erscheint die aktuelle Zeit.

④ Lüftergeschwindigkeit

Hier erscheint die Einstellung der Lüftergeschwindigkeit

⑤ Funktionshilfe der Knöpfe

Hier erscheinen die Funktionen der entsprechenden Knöpfe.



Erscheint, wenn die „EIN/AUS“ Bedienung zentralgesteuert wird.



Erscheint, wenn die Betriebsart zentralgesteuert wird.



Erscheint, wenn die voreingestellte Temperatur zentralgesteuert wird.



Erscheint, wenn die Rückstellung des Filters zentralgesteuert wird.



Zeigt an, wenn die Filter gewartet werden müssen.

⑪ Raumtemperatur (Siehe Installationsanleitung.)

Hier erscheint die aktuelle Raumtemperatur.



Erscheint, wenn die Knöpfe gesperrt sind.



Wird angezeigt, wenn der „Ein/Aus-Timer“, die „Nachtabsenkung“ oder die Funktion „Ausschalt-Timer“ aktiviert ist.



wird angezeigt, wenn der Timer durch das zentrale Steuerungssystem deaktiviert wird.



Erscheint, wenn die Wochenzeittuhr aktiviert ist.



Erscheint, wenn die Anlagen im Energiesparmodus betrieben werden. (Wird bei einigen Modellen von Innengeräten nicht angezeigt)



Erscheint, wenn die Außenanlagen im Flüstermodus betrieben werden.



Erscheint, wenn der eingebaute Thermistor in der Fernsteuerung aktiviert ist, um die Raumtemperatur zu überwachen (⑪).



Erscheint, wenn der Thermistor der Innenanlage aktiviert ist, um die Raumtemperatur zu überwachen.



Erscheint, wenn die Anlagen im Energiesparmodus mit 3D-i-See-Sensor betrieben werden.



Zeigt die Flügeleinstellung.



Zeigt die Gittereinstellung.



Zeigt die Belüftungseinstellung.



Erscheint, wenn der voreingestellte Temperaturbereich eingeschränkt ist.

Die meisten Einstellungen (außer EIN/AUS, Betriebsart, Lüftergeschwindigkeit, Temperatur) können über die Menüanzeige eingestellt werden. (Wenden Sie sich an die mit der Fernbedienung mitgelieferte Bedienungsanleitung.)

2. Bezeichnungen der Teile

■ Schnurlose Fernbedienung (Option)

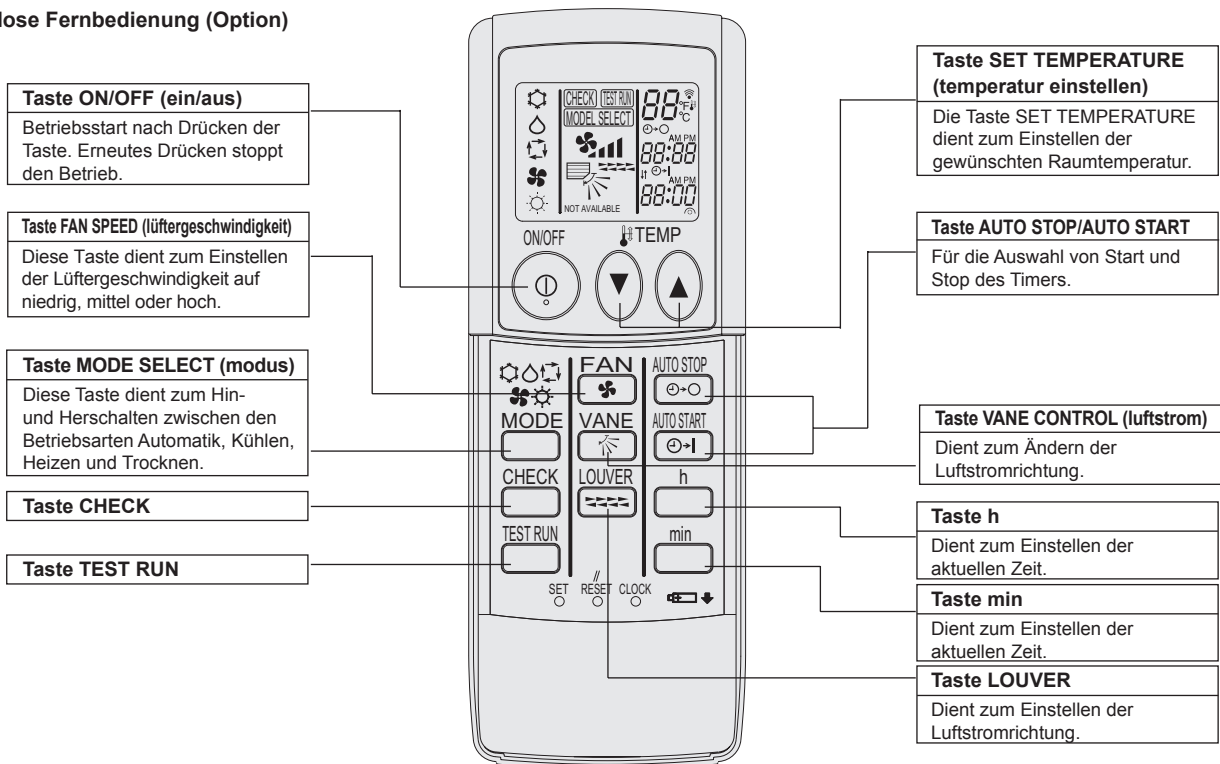

- Zur Benutzung der schnurlosen Fernbedienung diese auf den Empfänger am Innengerät richten.
- Wird die Fernbedienung innerhalb von etwa zwei Minuten betätigt, nachdem das Innengerät eingeschaltet wurde, erklingt unter Umständen zweimal ein Piepton während das Gerät die automatische Anfangsprüfung durchführt.
- Das Innengerät piept zur Bestätigung, dass das Signal, das von der Fernbedienung übertragen wird, empfangen wurde. Signale können bis zu etwa 7 Meter Sichtlinie vom Innengerät in einem Winkel von 45° nach links und rechts vom Gerät empfangen werden. Jedoch kann der Empfang des Innengeräts durch Beleuchtung wie Leuchtstofflampen oder starkes Licht beeinträchtigt werden.
- Wenn die Betriebsanzeige in der Nähe des Empfängers am Innengerät blinkt, muss das Gerät geprüft werden. Wenden Sie sich an Ihren Händler für Service.
- Behandeln Sie die Fernbedienung pfleglich! Lassen Sie sie nicht fallen und schützen Sie sie vor starken Erschütterungen. Schützen Sie die Fernbedienung darüber hinaus vor Wasser und hoher Luftfeuchtigkeit.
- Um ein Verlegen der Fernbedienung zu vermeiden, montieren Sie den Halter, der mit der Fernbedienung geliefert wurde, an einer Wand und legen Sie die Fernbedienung nach Gebrauch stets in den Halter zurück.

Einsetzen/Austausch der Batterien

1. Nehmen Sie die obere Abdeckung ab und legen Sie zwei AAA-Batterien ein. Schließen Sie dann die obere Abdeckung wieder.

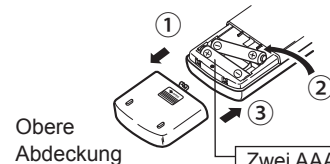

Zwei AAA-Batterien
Legen Sie den negativen (-) Pol der Batterien zuerst ein. Setzen Sie die Batterien in die richtige Richtung (+, -) zeigend ein!

2. Drücken Sie die Taste Reset (Zurücksetzen).

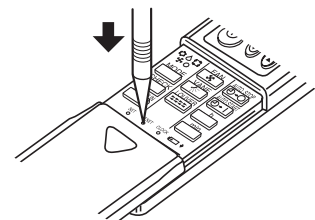

Drücken Sie die Taste Reset (Zurücksetzen) mit einem spitzen Gegenstand.

3. Bedienung

■ Zu den Bedienungsmethoden beachten Sie die Bedienungsanleitung, die mit der jeweiligen Fernbedienung geliefert wird.

3.1. ON/OFF (Ein-/Ausschalten)

3.1.1. Für verdrahteter Fernbedienung

[EIN]

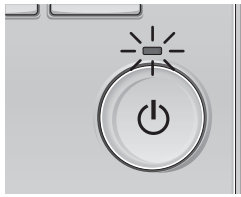

Drücken Sie den [EIN/AUS] Knopf. Die EIN/AUS-Lampe leuchtet Grün wenn der Betrieb startet.

[AUS]

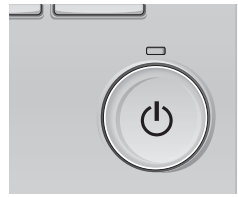

Drücken Sie den [EIN/AUS] Knopf erneut. Die EIN/AUS-Lampe leuchtet nicht mehr wenn der Betrieb stoppt.

■ Betriebsstatusspeicher

	Fernbedienungseinstellung
Betriebsart	Betriebsmodus vor der Stromabschaltung
Voreingestellte Temperatur	Voreingestellte Temperatur vor der Stromabschaltung
Lüftergeschwindigkeit	Lüftergeschwindigkeit vor der Stromabschaltung

■ Einstellbarer Bereich der voreingestellten Temperatur

Betriebsart	Voreingestellter Temperaturbereich
Kühlen/Trocknen	19 – 30 °C
Heizen	17 – 28 °C
Auto	19 – 28 °C
Gebläse/Ventilation	Nicht einstellbar

3.1.2. Für die schnurlose Fernbedienung

[EIN]

■ Drücken Sie die Taste ON/OFF ①.

Hinweis:

● Wenn das Gerät neu gestartet wird, sind die Anfangseinstellungen wie folgt.

	Fernbedienungseinstellungen		
Modus	Letzte Einstellung		
Temperatureinstellung	Letzte Einstellung		
Lüftergeschwindigkeit	Letzte Einstellung		
Luftstrom nach oben/ nach unten	Modus	Cool oder Dry	Horiz. Auslaß
		Heat	Letzte Einstellung
		Fan	Horiz. Auslaß

[AUS]

■ Drücken Sie die Taste ON/OFF ① erneut.

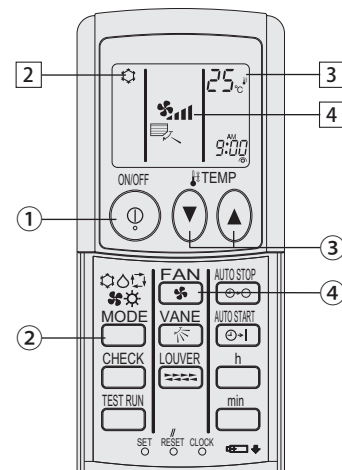

(Option)

Hinweis:

Selbst wenn Sie die ON/OFF (NETZSTROM EIN/AUS-) Taste unmittelbar nach Abschaltung des in Gang befindlichen Betriebs drücken, beginnt die Klimaanlage etwa drei Minuten lang nicht zu laufen. Dadurch wird verhindert, daß Teile im Inneren der Anlage beschädigt werden.

3.2. Betriebsart wählen

3.2.1. Für verdrahteter Fernbedienung

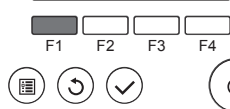
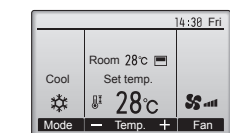

Drücken Sie [F1], um die Betriebsmodi in der Reihenfolge „Cool“ (Kühlen), „Dry“ (Trocknen), „Fan“ (Lüfter), „Auto“ und „Heat“ (Heizen) zu durchlaufen. Wählen Sie den gewünschten Betriebsmodus aus.

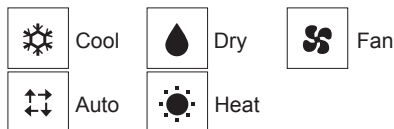

• Betriebsarten, die für die angeschlossene Innenanlage nicht zur Verfügung stehen, werden nicht angezeigt.

Was bedeutet das blinkende Modussymbol?

Das Modussymbol blinkt, wenn andere Innenanlagen im gleichen Kühlmittelsystem (an dieselbe Aussenanlage angeschlossen) bereits in einem anderen Betriebsmodus arbeiten. In diesem Fall können die verbleibenden Anlagen der gleichen Gruppe nur im selben Modus arbeiten.

3.2.2. Für die schnurlose Fernbedienung

■ Die Betriebsart (☐☐☐☐)-Taste ② drücken und die Betriebsart wählen ②.

- ☐☐☐☐ Kühlen
- ☐☐☐☐ Trocknen
- ☐☐☐☐ Gebläse
- ☐☐☐☐ Heizen
- ☐☐☐☐ Automatik (Kühlen/Heizen)
- ☐☐☐☐ Betriebsart Belüftung

Wird nur angezeigt, wenn Kabelfernbedienung benutzt wird
LOSSNAY angeschlossen ist

3. Bedienung

Informationen über Multisystem-Klimaanlagen (Außenanlage: Baureihe MXZ)

- **Multisystem-Klimaanlagen (Außenanlage: Baureihe MXZ) können zwei oder mehr Innenanlagen mit einer Außenanlage verbinden. Je nach Leistungsvermögen können mehr als zwei Anlagen gleichzeitig betrieben werden.**
- Wenn Sie versuchen, zwei oder mehr Innenanlagen mit einer Außenanlage gleichzeitig zu betreiben - eine zum Kühlen und die andere zum Heizen - wird die Betriebsart der Innenanlage, die zuerst arbeitet, gewählt. Die anderen Innengeräte, die später starten, können nicht betrieben werden und zeigen den Betriebsstatus blinkend an. In diesem Falle bitte alle Innenanlagen auf die gleiche Betriebsart einstellen.
- Es könnte der Fall eintreten, daß das Innengerät, das in der Betriebsart (AUTO) läuft, nicht in die Betriebsart (KÜHLEN ↔ HEIZEN) überwechseln kann und in den Zustand der Betriebsbereitschaft eintritt.
- Wenn die Innenanlage während der Enteisung der Außenanlage ihren Betrieb beginnt, dauert es einige Minuten (max. 15 Minuten) bis die Warmluft ausgeblasen wird.
- Im Heizbetrieb liegt keine Fehlfunktion vor, wenn sich möglicherweise die Innenanlage, obgleich sie nicht arbeitet, erwärmt oder das Geräusch von strömendem Kältemittel hörbar wird. Die Ursache liegt darin, daß das Kältemittel kontinuierlich durch die Anlage strömt.

Automatischer Betrieb

- Eine Temperatur wird eingestellt und der Kühlbetrieb beginnt, wenn die Umgebungstemperatur zu hoch ist bzw. der Heizbetrieb beginnt, wenn sie zu niedrig ist.
- Im automatischen Betrieb schaltet die Klimaanlage in die Betriebsart Kühlen, wenn die Umgebungstemperatur sich ändert und 15 Minuten lang 2 °C oder mehr über der eingestellten Temperatur liegt. Ebenso schaltet die Klimaanlage in die Betriebsart Heizen, wenn die Umgebungstemperatur 15 Minuten lang 2 °C oder mehr unter der eingestellten Temperatur liegt.

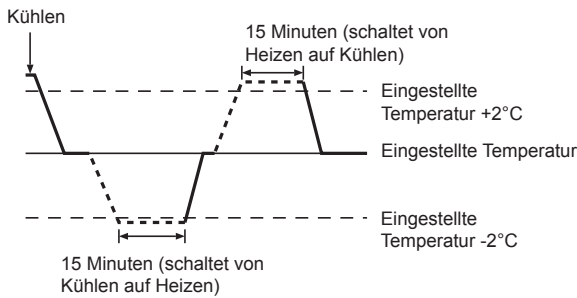

- Da die Umgebungstemperatur automatisch angepasst wird, um eine festgelegte tatsächliche Temperatur beizubehalten, wird das Kühlen einige Grade wärmer und das Heizen einige Grade kühler ausgeführt als die eingestellte Umgebungstemperatur, sobald die Temperatur erreicht ist (automatisches Energiesparen).

3.3. Temperatureinstellung

3.3.1. Für verdrahteter Fernbedienung

<Cool (Kühlen), Dry (Trocken), Heat (Heizen), und Auto>

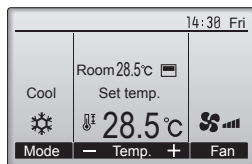
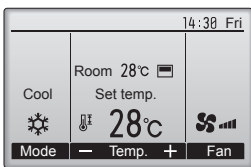

Anzeigebeispiel (in Celsius in Schritten von 0,5 Grad)



- Drücken Sie die Taste [F2], um die voreingestellte Temperatur zu verringern, und [F3], um sie zu erhöhen.
- Die einstellbaren Temperaturbereiche der unterschiedlichen Betriebsarten finden Sie in der Tabelle auf Seite 16.
- Voreingestellte Temperaturbereiche können nicht für den Betrieb Lüfter/Ventilation eingestellt werden.
- Die voreingestellte Temperatur wird entweder in Celsius in Schritten von 0,5 oder 1 Grad oder in Fahrenheit angezeigt, abhängig vom Modell des Innengeräts und vom eingestellten Anzeigemodus an der Fernbedienung.

3.3.2. Für die schnurlose Fernbedienung

► Zum Absenken der Raumtemperatur:

- Taste (↵) drücken (3), um die gewünschte Raumtemperatur einzustellen. Die eingestellte Raumtemperatur wird angezeigt (3).
- Bei jedem Drücken der Taste vermindert sich der Temperaturwert um 1 °C.

► Zur Erhöhung der Raumtemperatur:

- Taste (▲) drücken (3), um die gewünschte Raumtemperatur einzustellen. Die eingestellte Temperatur wird angezeigt (3).
- Bei jedem Drücken der Taste vermindert sich der Temperaturwert um 1 °C.

- Folgende Temperaturbereiche sind verfügbar:

Kühlen und Trocknen:	19 - 30 °C
Heizen:	17 - 28 °C
Automatik:	19 - 28 °C

- Die Anzeige blinkt bei 8 °C bis 39 °C und informiert so darüber ob die Raumtemperatur höher oder niedriger als die angezeigte Temperatur ist.

3.4. Einstellung der Lüftergeschwindigkeit

3.4.1. Für verdrahteter Fernbedienung

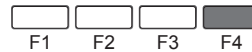
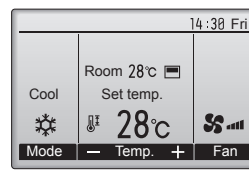

Drücken Sie [F4], um die Lüftergeschwindigkeit in folgender Reihenfolge zu durchlaufen.

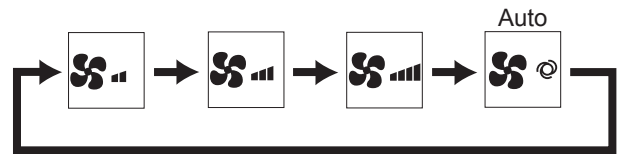

3.4.2. Für die schnurlose Fernbedienung

- Taste (4) (Fächer-Symbol) drücken, um die gewünschte Gebläsegeschwindigkeit einzustellen.

- Bei jedem Drücken der Taste ändern sich die verfügbaren Optionen entsprechend der Anzeige (4) auf der Fernbedienung, wie dargestellt.

Gebläseleistung	Fernbedienungsanzeige			
	Langsam	Mittel	Schnell	Auto
3-Vierstufig	(1 Fächer)	(2 Fächer)	(3 Fächer)	(Fächer mit Kreis)

Hinweise:

- In den folgenden Fällen unterscheidet sich die vom Gerät erzeugte tatsächliche Lüftergeschwindigkeit von der auf der Fernbedienungsanzeige angezeigten Geschwindigkeit:
 1. Während das Display sich in einem der Zustände „STAND BY“ (Bereitschaft) oder „DEFROST“ (Abtauen) befindet.
 2. Wenn die Temperatur des Wärmetauschers in der Betriebsart Heizen zu niedrig ist. (z.B. direkt nach dem Heizbeginn)
 3. Im HEAT-Modus, wenn die Raumtemperatur höher als die Temperatureinstellung ist.
 4. Wenn sich das Gerät im DRY-Modus befindet.

3. Bedienung

3.5. Belüftung (Für verdrahteter Fernbedienung)

3.5.1. Navigation durch das Hauptmenü

<Hauptmenü aufrufen>

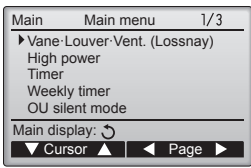

Drücken Sie [MENÜ].
Das Hauptmenü erscheint.



<Objektauswahl>

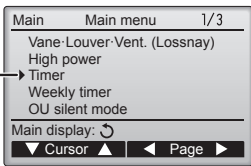

Marke → [F1] drücken, um den Cursor nach unten zu bewegen.
[F2] drücken, um den Cursor nach oben zu bewegen.



<Navigation durch die Seiten>

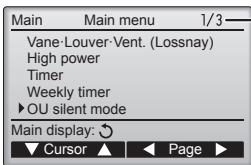

Seite [F3] drücken, um zur vorhergehenden Seite zu wechseln.
[F4] drücken, um zur nächsten Seite zu wechseln.



<Einstellungen speichern>



Gewünschtes Objekt auswählen und [AUSWAHL] drücken.
Die Anzeige, um das ausgewählte Objekt einzustellen erscheint.



<Hauptmenüanzeige verlassen>

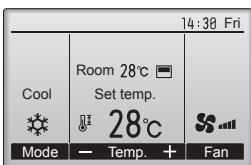

Drücken Sie [ZURÜCK], um das Hauptmenü zu verlassen und zur Hauptanzeige zurück zu kehren.



Wenn für 10 Minuten kein Knopf gedrückt wird, kehrt die Anzeige automatisch zur Hauptanzeige zurück. Nicht gespeicherte Einstellungen gehen dann verloren.

<Anzeige nicht unterstützter Funktionen>

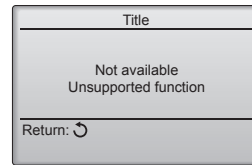

Wenn der Benutzer eine Funktion wählt, die von der entsprechenden Anlage nicht unterstützt wird, erscheint die links dargestellte Nachricht.

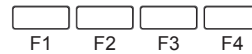

3.5.2. Vane-Lüftung (Lossnay)

<Menü aufrufen>

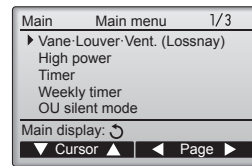

Wählen Sie „Vane-Louver-Vent. (Lossnay)“ (Vane-Louver-Lüftung (Lossnay)) vom Hauptmenü und drücken [AUSWAHL]



<Ventilationseinstellung>

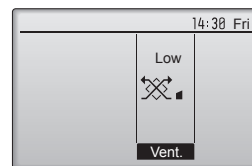

Drücken Sie [F3], um durch die Ventilationseinstellungen in der Reihenfolge „Off“ (Aus), „Low“ (Lo) und „High“ (Hoch) zu blättern.
* Nur einstellbar, wenn eine LOSSNAY Anlage angeschlossen ist.



• Bei einigen Innenanlagen kann der Lüfter mit bestimmten Ventilationsanlagen gekoppelt sein.

<Zum Hauptmenü zurückkehren>

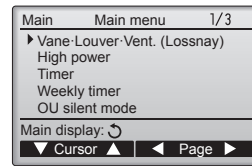

Drücken Sie [ZURÜCK], um zum Hauptmenü zurück zu kehren.

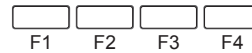

3.6. Belüftung (Für die schnurlose Fernbedienung)

- Der Ventilator startet automatisch, wenn sich das Innengerät einschaltet.
- Keine Anzeige an der kabellosen Fernbedienung.

4. Timer

■ Die Timer-Funktionen sind für jede Fernbedienung unterschiedlich.

■ Näheres zur Bedienung der jeweiligen Fernbedienung erfahren Sie in der Bedienungsanleitung, die mit der jeweiligen Fernbedienung geliefert wurde.

4.1. Für die schnurlose Fernbedienung

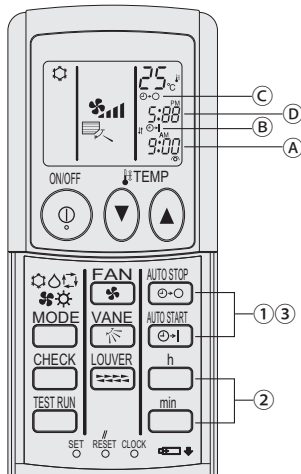

1) Aktuelle Uhrzeit einstellen

- ① Drücken Sie die Taste CLOCK mit einem dünnen Stab; die Zeit (A) blinkt.
- ② Stellen Sie die aktuelle Uhrzeit mit den Tasten $\frac{h}{min}$ ein.
- ③ Drücken Sie die Taste CLOCK erneut mit einem dünnen Stab.

2) Stellen Sie die Uhrzeit, zu der die Anlage anspringen soll, wie folgt ein

- ① Drücken Sie die Taste $\frac{AUTO\ START}{\text{ON}}$.
 - Die Zeit kann eingestellt, solange das folgende Symbol blinkt.
 - Einschaltzeit: (B) START blinkt.
 - Die Startzeiten werden bei (A) angezeigt.

- ② Stellen Sie die gewünschte Zeit mit den Tasten $\frac{h}{min}$ ein.

- ③ Drücken Sie zum Löschen der ON-Timer-Einstellung die Taste $\frac{AUTO\ STOP}{\text{OFF}}$.

3) Stellen Sie die Uhrzeit, zu der sich die Anlage ausschalten soll, wie folgt ein

- ① Drücken Sie die Taste $\frac{AUTO\ STOP}{\text{OFF}}$.
 - Die Zeit kann eingestellt werden, solange das folgende Symbol blinkt.
 - Ausschaltzeit: (C) STOP blinkt.
 - Die Ausschaltzeiten werden bei (D) angezeigt.

- ② Stellen Sie die gewünschte Zeit mit den Tasten $\frac{h}{min}$ ein.

- ③ Drücken Sie zum Löschen der OFF-Timer-Einstellung die Taste $\frac{AUTO\ START}{\text{ON}}$.

4) Eingestellte Zeiten ändern

Löschen Sie den Timer mit $\frac{AUTO\ START}{\text{ON}}$ oder $\frac{AUTO\ STOP}{\text{OFF}}$ und wiederholen Sie die Schritte ab 2) oder 3).

5. Notbetrieb bei schnurloser Fernbedienung (Option)

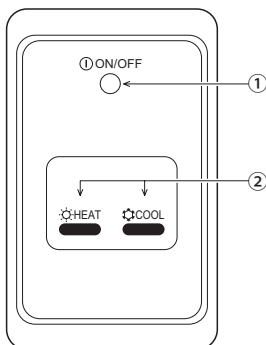

- ① **ON/OFF (EIN/AUS)-Lampe** (leuchtet, wenn die Einheit in Betrieb ist; leuchtet nicht, wenn die Einheit außer Betrieb ist)







② Notbetrieb

Wenn die Fernbedienung nicht korrekt betrieben wird, verwenden Sie die Tasten COOL (KÜHLEN) oder HEAT (HEIZEN) an der Signalempfangeinheit, um die Einheit ein- bzw. auszuschalten. Bei reinen Kühleinheiten wird durch das Drücken der Taste HEAT (HEIZEN) der Ventilator ein- bzw. ausgeschaltet.

Durch Drücken der Tasten COOL (KÜHLEN) oder HEAT (HEIZEN) werden die folgenden Einstellungen gewählt.

Betriebsmodus	COOL (KÜHLEN)	HEAT (HEIZEN)
Voreingestellte Temperatur	24 °C/75 °F	24 °C/75 °F
Ventilatorgeschwindigkeit	Hoch	Hoch

6. Fehlerbehebung

Probleme?	Hier ist die Lösung. (Gerät arbeitet normal.)
Klimaanlage heizt bzw. kühlt schlecht.	<ul style="list-style-type: none"> ■ Reinigen Sie den Filter. (Bei verschmutztem oder blockiertem Filter wird der Luftstrom behindert.) ■ Prüfen Sie die Temperaturanpassung und passen Sie die eingestellte Temperatur an. ■ Stellen Sie sicher, dass um das Außengerät herum genügend Freiraum ist. Ist der Luftein- oder Luftauslass des Innengeräts blockiert? ■ Wurde eine Tür oder ein Fenster offen stehen gelassen?
Beim Anlaufen des Heizvorgangs dauert es eine Zeit, bis warme Luft vom Innengerät abgegeben wird.	<ul style="list-style-type: none"> ■ Erst wenn das Innengerät sich ausreichend erwärmt hat, bläst es warme Luft.
In der Betriebsart Heizen stoppt die Klimaanlage, bevor die eingestellte Umgebungstemperatur erreicht wurde.	<ul style="list-style-type: none"> ■ Wenn die Außentemperatur gering ist und die Feuchtigkeit hoch, kann sich Eis auf dem Außengerät bilden. Wenn dies geschieht, führt das Außengerät einen Abtauvorgang aus. Normaler Betrieb sollte nach ungefähr 10 Minuten beginnen.
Richtung des Luftstroms ändert sich bei laufendem Betrieb oder die Richtung des Luftstroms kann nicht eingestellt werden.	<ul style="list-style-type: none"> ■ In der Betriebsart Heizen werden die Klappen automatisch in horizontale Luftstromrichtung gebracht, wenn die Luftstromtemperatur zu niedrig ist oder in der Betriebsart Abtauen.
Wenn die Luftstromrichtung geändert wird, bewegen sich die Klappen auf und ab über die eingestellte Position hinaus, bevor sie schließlich in der eingestellten Position stoppen.	<ul style="list-style-type: none"> ■ Wenn die Luftstromrichtung geändert wird, bewegen sich die Klappen in die eingestellte Position, nachdem die Grundstellung erkannt wurde.
Gelegentlich ist ein Geräusch wie fließendes Wasser oder ein Zischen zu hören.	<ul style="list-style-type: none"> ■ Diese Geräusche entstehen, wenn Kältemittel in der Klimaanlage fließt oder wenn sich der Kältemitteldurchfluss ändert.
Ein Knarren oder Quietschen ist zu hören.	<ul style="list-style-type: none"> ■ Diese Geräusche werden durch Teile verursacht, die aneinander reiben aufgrund von Ausdehnung und Zusammenziehen bei Temperaturänderungen.
Der Raum wird von einem unangenehmen Geruch durchströmt.	<ul style="list-style-type: none"> ■ Das Innengerät saugt Luft ein, die mit den Ausdünstungen der Wände, Teppiche und Möbel durchsetzt ist, sowie mit Gerüchen, die sich in Kleidung befinden, und bläst diese Luft anschließend zurück in den Raum.
Das Innengerät strömt einen weißen Nebel oder Dampf aus.	<ul style="list-style-type: none"> ■ Wenn Innentemperatur und Feuchtigkeit hoch sind, kann es bei Betriebsbeginn zu dieser Erscheinung kommen. ■ In der Betriebsart Abtauen kann ein kühler Luftstrom nach unten blasen und wie Nebel erscheinen.
Das Außengerät strömt Wasser oder Dampf aus.	<ul style="list-style-type: none"> ■ In der Betriebsart Kühlen kann sich Wasser bilden und von kalten Rohren und Verbindungen tropfen. ■ In der Betriebsart Heizen kann sich Wasser bilden und vom Wärmetauscher heruntertropfen. ■ In der Betriebsart Abtauen verdunstet Wasser auf dem Wärmetauscher und Wasserdampf kann ausströmen.
„  “ erscheint im Display der Fernbedienung.	<ul style="list-style-type: none"> ■ Bei Zentralsteuerung erscheint „“ im Display der Fernbedienung und der Klimaanlagebetrieb kann mit der Fernbedienung weder aufgenommen noch gestoppt werden.
Wenn die Klimaanlage erneut gestartet wird kurz nachdem sie ausgeschaltet wurde, lässt sie sich auch durch Drücken auf die Taste ON/OFF (EIN/AUS) nicht einschalten.	<ul style="list-style-type: none"> ■ Warten Sie etwa drei Minuten. (Der Betrieb wurde zum Schutz der Klimaanlage eingestellt.)
Die Klimaanlage schaltet sich ein, ohne dass die Taste ON/OFF (EIN/AUS) gedrückt wurde.	<ul style="list-style-type: none"> ■ Ist der Timer zum Einschalten gesetzt? Drücken Sie auf ON/OFF, um das Gerät auszuschalten. ■ Ist die Klimaanlage an eine zentrale Fernbedienung angeschlossen? Wenden Sie sich an die betreffenden Personen, die die Klimaanlage steuern. ■ Erscheint „“ im Display der Fernbedienung? Wenden Sie sich an die betreffenden Personen, die die Klimaanlage steuern. ■ Wurde die automatische Wiederherstellung nach Stromausfällen eingestellt? Drücken Sie auf ON/OFF, um das Gerät auszuschalten.
Die Klimaanlage schaltet sich aus, ohne dass die Taste ON/OFF (EIN/AUS) gedrückt wurde.	<ul style="list-style-type: none"> ■ Ist der Timer zum Ausschalten gesetzt? Drücken Sie auf ON/OFF, um das Gerät wieder einzuschalten. ■ Ist die Klimaanlage an eine zentrale Fernbedienung angeschlossen? Wenden Sie sich an die betreffenden Personen, die die Klimaanlage steuern. ■ Erscheint „“ im Display der Fernbedienung? Wenden Sie sich an die betreffenden Personen, die die Klimaanlage steuern.
Timerfunktion der Fernbedienung kann nicht eingestellt werden.	<ul style="list-style-type: none"> ■ Sind die Timereinstellungen unzulässig? Wenn der Timer eingestellt werden kann, erscheint  oder  im Display der Fernbedienung.
„PLEASE WAIT“ (BITTE WARTEN) erscheint im Display der Fernbedienung.	<ul style="list-style-type: none"> ■ Die anfänglichen Einstellungen werden vorgenommen. Warten Sie etwa 3 Minuten.

6. Fehlerbehebung

Probleme?	Hier ist die Lösung. (Gerät arbeitet normal.)												
Ein Fehlercode erscheint im Display der Fernbedienung.	<ul style="list-style-type: none"> ■ Die Schutzvorrichtungen haben zum Schutz der Klimaanlage eingegriffen. ■ Versuchen Sie nicht, das Gerät selbst zu reparieren. Schalten Sie den Netzschalter sofort aus und wenden Sie sich an Ihren Händler. Teilen Sie dem Händler den Modellnamen und die Informationen mit, die im Display der Fernbedienung angezeigt wurden. 												
Ablaufendes Wasser oder das Geräusch eines sich drehenden Motors sind zu hören.	<ul style="list-style-type: none"> ■ Wenn der Kühlvorgang stoppt, läuft die Entleerungspumpe und stoppt dann. Warten Sie etwa 3 Minuten. 												
Die Schaufeln bewegen sich nicht oder das Innengerät reagiert nicht auf Eingaben von der drahtlosen Fernbedienung.	<ul style="list-style-type: none"> ■ Die Verbindungsleitungsanschlüsse des Schaufelmotors und des Signalempfängers sind möglicherweise nicht richtig verbunden. Lassen Sie die Anschlüsse durch einen Installateur prüfen. (Die Farben der Stecker- und Buchsenabschnitte der Verbindungsleitungsanschlüsse müssen übereinstimmen.) 												
Es wird mehr Lärm erzeugt als in den technischen Daten angegeben.	<ul style="list-style-type: none"> ■ Der Geräuschpegel im Innenbetrieb wird durch die akustischen Eigenschaften des einzelnen Raumes wie in der nachfolgenden Tabelle aufgeführt beeinflusst und kann höher sein als die Spezifikation, die in einem Raum ohne Hall gemessen wurde. <table border="1" style="width: 100%; border-collapse: collapse; text-align: center;"> <thead> <tr> <th></th> <th>Schallschluckende Räume</th> <th>Normale Räume</th> <th>Nicht schallschluckende Räume</th> </tr> </thead> <tbody> <tr> <td>Aufstellbeispiele</td> <td>Sendesaal, Musikraum etc.</td> <td>Empfangszimmer, Hotellobby etc.</td> <td>Büro, Hotelzimmer</td> </tr> <tr> <td>Geräuschpegel</td> <td>3 bis 7 dB</td> <td>6 bis 10 dB</td> <td>9 bis 13 dB</td> </tr> </tbody> </table>		Schallschluckende Räume	Normale Räume	Nicht schallschluckende Räume	Aufstellbeispiele	Sendesaal, Musikraum etc.	Empfangszimmer, Hotellobby etc.	Büro, Hotelzimmer	Geräuschpegel	3 bis 7 dB	6 bis 10 dB	9 bis 13 dB
	Schallschluckende Räume	Normale Räume	Nicht schallschluckende Räume										
Aufstellbeispiele	Sendesaal, Musikraum etc.	Empfangszimmer, Hotellobby etc.	Büro, Hotelzimmer										
Geräuschpegel	3 bis 7 dB	6 bis 10 dB	9 bis 13 dB										
Es wird nichts im Display der Fernbedienung angezeigt, das Display leuchtet nur schwach oder Signale werden vom Innengerät nur empfangen, wenn die Fernbedienung sehr nahe ist.	<ul style="list-style-type: none"> ■ Die Batterien sind schwach. Tauschen Sie die Batterien aus und drücken Sie die Reset-Taste. ■ Wenn auch nach Austausch der Batterien nichts angezeigt wird, stellen Sie sicher, dass die Batterien richtig herum (+, -) eingelegt sind. 												
Die Betriebsanzeige in der Nähe des Empfängers für die schnurlose Fernbedienung am Innengerät blinkt.	<ul style="list-style-type: none"> ■ Die Selbstdiagnosefunktion wurde zum Schutz der Klimaanlage aktiviert. ■ Versuchen Sie nicht, das Gerät selbst zu reparieren. Schalten Sie den Netzschalter sofort aus und wenden Sie sich an Ihren Händler. Teilen Sie dem Händler den Modellnamen mit. 												
Die drahtlose Fernbedienung funktioniert nicht (das Innengerät piept 4 Mal).	<ul style="list-style-type: none"> ■ Schalten Sie die Automatikmoduseinstellung auf AUTO (einzelner Einstellungspunkt) oder AUTO (doppelter Einstellungspunkt) um. Einzelheiten finden Sie im beiliegenden Hinweis (A5-Blatt) oder der Installationsanleitung. 												

7. Technische Daten

Position		Modell	PEA-RP200WKA	PEA-RP250WKA
Stromquelle			220-240V 50Hz	
Maße	Höhe / Breite / Tiefe	mm	470/1370/732	470/1370/732
Nettogewicht		kg	108	108
Gebläse	Luftdurchflußrate (Schwach-Mittel-Stark)	m ³ /min	56-61-72	58-71-84
	Statischer Außendruck	Pa	60/75/100/150	60/75/100/150
Schalldruckpegel (Schwach-Mittel-Stark)		dB(A)	38-41-44	40-43-46

1. Consignes de sécurité	22	5. Fonctionnement d'urgence de la télécommande sans fil (option) ...	29
2. Nomenclature	23	6. Guide de dépannage	30
3. Fonctionnement	26	7. Spécifications techniques	31
4. Minuterie	29		



Fig.1

Ce symbole est utilisé uniquement pour les pays de l'UE.

Ce symbole est conforme à la directive 2012/19/UE Article 14 Informations pour les utilisateurs et à l'Annexe IX, et/ou à la directive 2006/66/CE Article 20 Information de l'utilisateur final et à l'Annexe II.

Votre produit Mitsubishi Electric est conçu et fabriqué avec des matériels et des composants de qualité supérieure qui peuvent être recyclés et/ou réutilisés. Ce symbole signifie que les équipements électriques et électroniques, les batteries et les accumulateurs, à la fin de leur durée de service, doivent être éliminés séparément des ordures ménagères. Si un symbole chimique est imprimé sous le symbole (Fig.1), il signifie que la batterie ou l'accumulateur contient une certaine concentration de métal lourd.

Elle sera indiquée comme suit : Hg : mercure (0,0005%), Cd : cadmium (0,002%), Pb : plomb (0,004%)

Dans l'Union Européenne, il existe des systèmes sélectifs de collecte pour les produits électriques et électroniques, les batteries et les accumulateurs usagés. Nous vous prions donc de confier cet équipement, ces batteries et ces accumulateurs à votre centre local de collecte/recyclage. Aidez-nous à conserver l'environnement dans lequel nous vivons ! Les machines ou appareils électriques et électroniques contiennent souvent des matières qui, si elles sont traitées ou éliminées de manière inappropriée, peuvent s'avérer potentiellement dangereuses pour la santé humaine et pour l'environnement. Cependant, ces matières sont nécessaires au bon fonctionnement de votre appareil ou de votre machine. Pour cette raison, il vous est demandé de ne pas vous débarrasser de votre appareil ou machine usagé avec vos ordures ménagères.

Remarque :

Dans le présent manuel d'utilisation, l'expression "Télécommande filaire" fait référence au modèle PAR-32MAA. Pour toute information relative à un autre modèle de télécommande, reportez-vous au livret d'instructions fourni dans la boîte de cette dernière.

1. Consignes de sécurité

- ▶ Avant d'installer le climatiseur, lire attentivement toutes les "Consignes de sécurité".
- ▶ Les "Consignes de sécurité" reprennent des points très importants concernant la sécurité. Veuillez bien à les suivre.
- ▶ Veuillez consulter ou obtenir la permission votre compagnie d'électricité avant de connecter votre système.

Symboles utilisés dans le texte

⚠ Avertissement:

Précautions à suivre pour éviter tout danger de blessure ou de décès de l'utilisateur.

⚠ Précaution:

Décrit les précautions qui doivent être prises pour éviter d'endommager l'appareil.

Symboles utilisés dans les illustrations

⚡ : Indique un élément qui doit être mis à la terre.

⚠ Avertissement:

- Cet appareil ne doit pas être installé par l'utilisateur. Demander au revendeur ou à une société agréée de l'installer. Si l'appareil n'est pas correctement installé il peut y avoir un risque de fuite d'eau, d'électrocution ou d'incendie.
- Ne pas marcher sur l'appareil ni y déposer des objets.
- Ne jamais éclabousser l'appareil ni le toucher avec des mains humides. Il pourrait en résulter un risque d'électrocution.
- Ne pas vaporiser de gaz inflammable à proximité de l'appareil sous risque d'incendie.
- Ne pas placer de chauffage au gaz ou tout autre appareil fonctionnant avec une flamme vive là où il serait exposé à l'échappement d'air du climatiseur. Cela risquerait de provoquer une mauvaise combustion.
- Ne pas retirer la face avant ou la protection du ventilateur de l'appareil extérieur pendant son fonctionnement.
- Si vous remarquez des vibrations ou des bruits particulièrement anormaux, arrêter l'appareil, éteindre l'interrupteur et prendre contact avec le revendeur.
- Ne jamais mettre des doigts, des bâtons, etc. dans les entrées et sorties d'air.

- Si vous sentez des odeurs étranges, arrêter l'appareil, le mettre hors tension et contacter le revendeur. Si vous ne procédez pas de cette façon, il pourrait y avoir risque de panne, d'électrocution ou d'incendie.
- Ne JAMAIS laisser des enfants ou des personnes handicapées utiliser le climatiseur sans surveillance.
- Toujours surveiller que les jeunes enfants ne jouent pas avec le climatiseur.
- Si le gaz de réfrigérant fuit, arrêter le fonctionnement du climatiseur, aérer convenablement la pièce et prendre contact avec le revendeur.
- Utilisez uniquement un réfrigérant de type indiqué dans les manuels fournis avec l'unité et sur la plaque signalétique.
 - Faute de quoi, l'unité ou la tuyauterie pourrait éclater, ou cela pourrait provoquer une explosion ou un incendie pendant l'utilisation, la réparation ou la mise au rebut de l'unité.
 - Cela pourrait également constituer une violation des lois applicables.
 - MITSUBISHI ELECTRIC CORPORATION ne peut être tenue responsable de tout dysfonctionnement ou accident résultant de l'utilisation du mauvais type de réfrigérant.

⚠ Précaution:

- Ne pas utiliser d'objet pointu pour enfoncer les boutons car cela risquerait d'endommager la commande à distance.
- Ne jamais obstruer les entrées et sorties des appareils extérieurs et intérieurs.

Rangement de l'appareil

Lorsque vous devez ranger l'appareil, veuillez consulter votre revendeur.

2. Nomenclature

■ Unité interne

	PEA-RP-WKA
Modes du ventilateur	3 modes
Ailette	–
Louvre	–
Filtre	Normal
Témoin de nettoyage du filtre	–

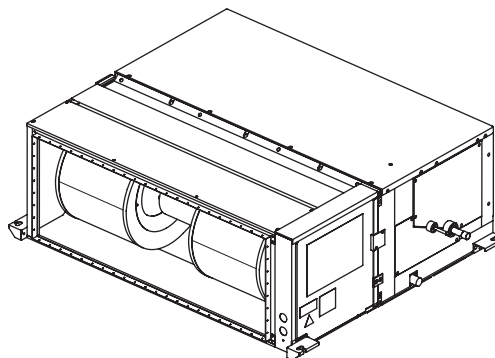

■ Télécommande filaire (option)

Interface de la télécommande



Les fonctions réalisées par les touches varient en fonction de l'écran.

Consultez le guide des touches en bas de l'écran LCD pour voir les fonctions correspondant à un écran donné.

Lorsque le système est piloté à distance, le guide de fonction des touches n'apparaît pas pour les touches verrouillées.

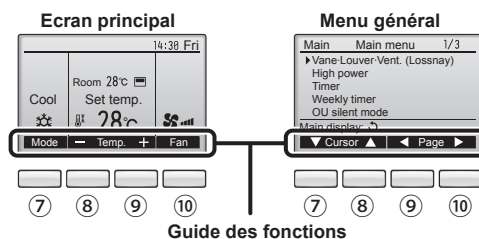

① Touche [MARCHE / ARRÊT]

Pressez pour allumer ou éteindre l'appareil intérieur.

② Touche [CHOIX]

Pressez pour enregistrer les paramètres.

③ Touche [RETOUR]

Pressez pour revenir à l'écran précédent.

④ Touche [MENU]

Pressez pour ouvrir le Menu général.

⑤ Écran LCD rétroéclairé

Les paramètres de fonctionnement s'affichent.

Lorsque le rétroéclairage est éteint, appuyer sur une touche l'allume, et il reste allumé pendant un certain temps en fonction de l'affichage.

Lorsque le rétroéclairage est éteint, appuyer sur une touche ne fait que l'allumer, sans exécuter la fonction. (à l'exception de la touche [MARCHE / ARRÊT])

⑥ Voyant Marche / Arrêt

Cette lampe s'allume en vert lorsque le système est en fonctionnement. Elle clignote lorsque la télécommande est en cours de démarrage ou en cas d'erreur.

⑦ Touche fonction [F1]

Ecran principal : Pressez pour régler le mode de fonctionnement.
Menu général : Pressez pour faire descendre le curseur.

⑧ Touche fonction [F2]

Ecran principal : Pressez pour diminuer la température.
Menu général : Pressez pour faire monter le curseur.

⑨ Touche fonction [F3]

Ecran principal : Pressez pour augmenter la température.
Menu général : Pressez pour revenir à l'écran précédent.

⑩ Touche fonction [F4]

Ecran principal : Pressez pour changer la vitesse du ventilateur.
Menu général : Pressez pour aller à la page suivante.

2. Nomenclature

Afficheur

L'écran principal peut être affiché dans deux modes différents : "complet" et "basic". Le réglage usine est "complet". Pour passer au mode "basic", changez-le dans l'écran principal. (Reportez-vous au manuel d'utilisation inclus avec la télécommande.)

<Mode complet>

* Toutes les icônes sont affichées pour la compréhension.

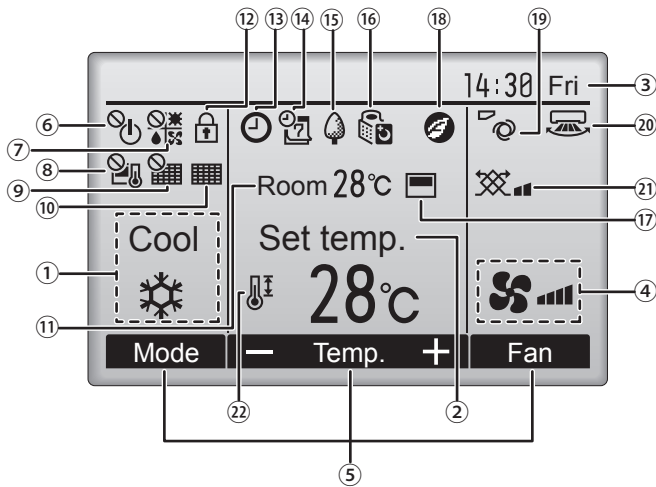

<Mode basic>

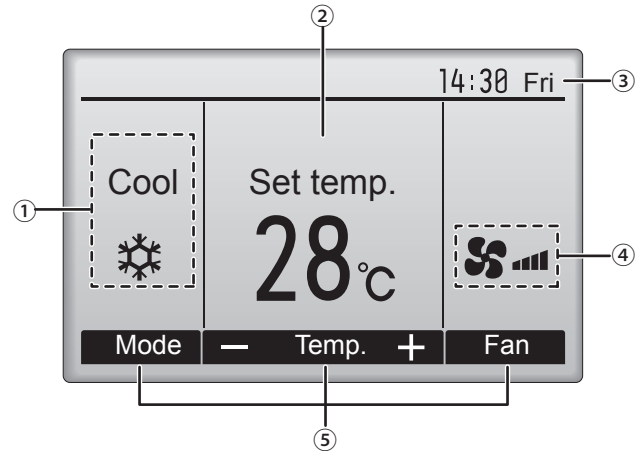

① Mode de fonctionnement

Le mode de fonctionnement de l'appareil intérieur s'affiche ici.

② Température programmée

La température programmée s'affiche ici.

③ Horloge (Voir le manuel d'installation.)

L'heure actuelle s'affiche ici.

④ Vitesse du ventilateur

Le réglage de la vitesse de ventilation apparaît ici.

⑤ Guide des fonctions des touches

Les fonctions correspondant aux touches s'affichent ici.



S'affiche lorsque la marche et l'arrêt sont pilotés de façon centralisée.



S'affiche lorsque le mode de fonctionnement est piloté de façon centralisée.



S'affiche lorsque la température sélectionnée est pilotée de façon centralisée.



S'affiche si la remise à zéro du filtre est pilotée de façon centralisée.



Indique si le filtre a besoin d'entretien.

⑪ Température de la pièce (Voir le manuel d'installation.)

La température actuelle de la pièce s'affiche ici.



S'affiche lorsque les touches sont verrouillées.



Apparaît lorsque la fonction « ON/OFF timer », « Réduit de nuit » ou « Arrêt Auto » timer est activée.

⌚ apparaît lorsque le timer est désactivé par le système de contrôle centralisé.



S'affiche si le programmeur hebdomadaire est activé.



S'affiche lorsque le système est en mode économie d'énergie. (Ceci n'apparaîtra pas sur certains modèles d'unités intérieures)



S'affiche lorsque les appareils extérieurs sont en mode silencieux.



S'affiche lorsque la thermistance intégrée à la télécommande est utilisée pour mesurer la température de la pièce (⑪).

🏠 s'affiche lorsque la thermistance de l'appareil intérieur est utilisée pour mesurer la température de la pièce.



S'affiche quand les unités fonctionnent en mode d'économie d'énergie avec le capteur 3D i-See.



Indique le réglage du déflecteur.



Indique le réglage des ailettes.



Indique les réglages de la ventilation.



S'affiche lorsque la plage de température de réglage est réduite.

La plupart des paramètres (à l'exception de la Marche / Arrêt, du mode, de la vitesse du ventilateur, de la température) peuvent être réglés à partir de l'écran du menu. (Reportez-vous au manuel d'utilisation inclus avec la télécommande.)

2. Nomenclature

■ Pour la télécommande sans fil (option)

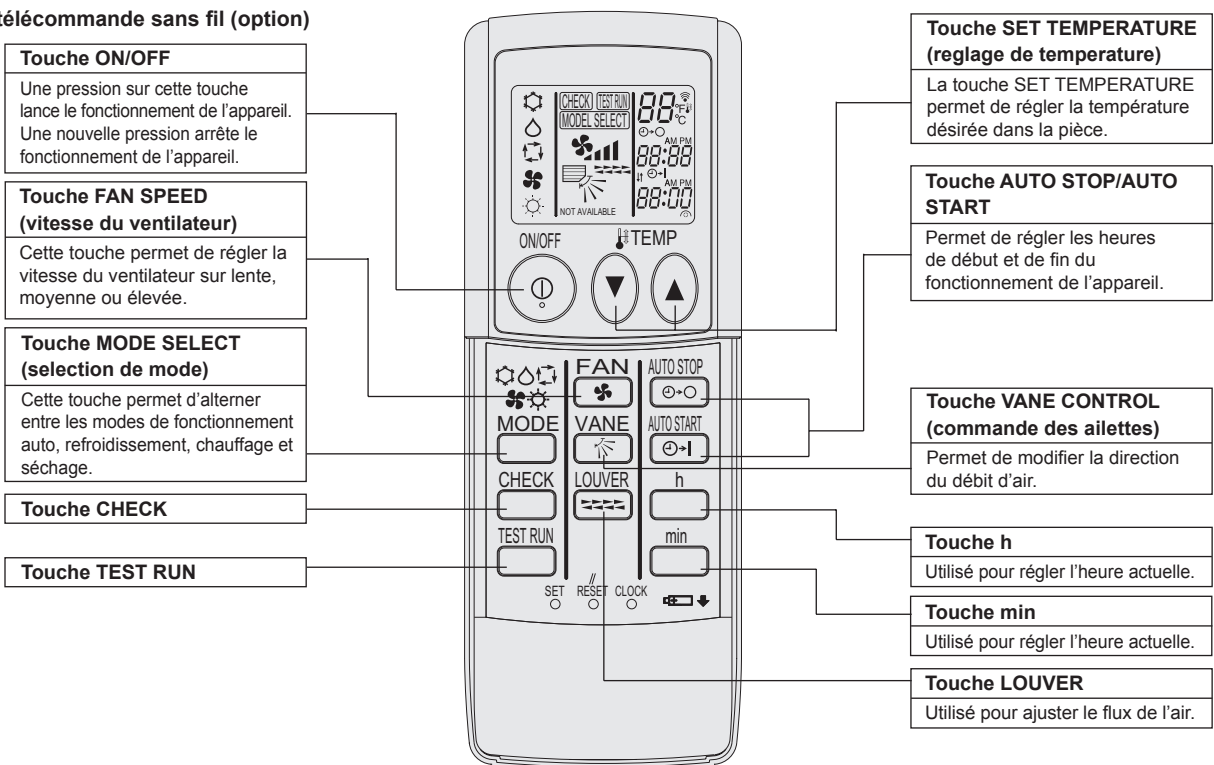

- Pour utiliser la télécommande sans fil, pointez-la vers le récepteur de l'appareil intérieur.
- Si la télécommande est utilisée dans les deux minutes qui suivent l'alimentation de l'appareil intérieur, l'appareil peut émettre deux bips successifs indiquant que le contrôle automatique initial est en cours.
- L'appareil intérieur émet des bips pour confirmer que le signal transmis par la télécommande a été reçu. Les signaux peuvent être reçus jusqu'à 7 mètres environ en ligne droite à partir de l'appareil intérieur et dans une zone de 45° vers la gauche ou la droite de l'appareil. Cependant, une lumière vive ou fluorescente peut gêner la réception de signaux de l'appareil intérieur.
- Si le témoin de fonctionnement situé près du récepteur de l'appareil intérieur clignote, ceci signifie que l'appareil doit être inspecté. Consultez votre revendeur pour connaître les modalités d'entretien.
- Manipulez la télécommande avec précaution ! Ne la faites pas tomber et ne lui infligez pas de chocs violents. De plus, évitez de mouiller la télécommande et ne la laissez pas dans un endroit humide.
- Pour éviter de chercher la télécommande, placez le support fourni avec la télécommande sur un mur et veillez à replacer la télécommande dans le support après chaque utilisation.

Insertion/remplacement de la pile

1. Retirez le couvercle supérieur, insérez deux piles AAA, puis reposez le couvercle.

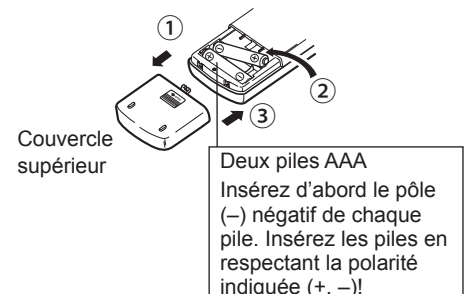

2. Appuyez sur la touche "Reset" (Réinitialiser).

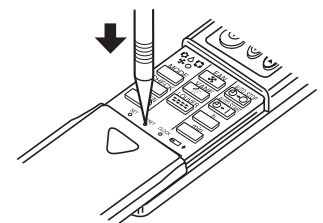

Appuyez sur la touche "Reset" (Réinitialiser) avec un objet dont l'extrémité est étroite.

3. Fonctionnement

■ Concernant le mode de fonctionnement, reportez-vous au manuel d'utilisation fourni avec chaque télécommande.

3.1. MARCHE/ARRÊT

3.1.1. Pour la télécommande à fil

[MARCHE]

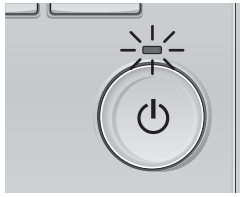

Pressez la touche [MARCHE / ARRÊT]. La lampe MARCHÉ / ARRÊT s'allume en vert, et l'appareil démarre.

[ARRÊT]

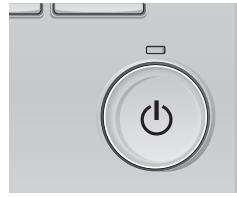

Pressez à nouveau la touche [MARCHE / ARRÊT]. La lampe MARCHÉ / ARRÊT s'éteint, et l'appareil s'arrête.

■ Mémoire de l'état de fonctionnement

	Réglage de la télécommande
Mode de fonctionnement	Mode de fonctionnement avant la mise hors tension
Température programmée	Température programmée avant la mise hors tension
Vitesse du ventilateur	Vitesse du ventilateur avant la mise hors tension

■ Plage de réglage de la température

Mode de fonctionnement	Plage de réglage de la température
Froid / Déshu.	19 – 30 °C
Chaud	17 – 28 °C
Auto	19 – 28 °C
Ventil.	Non réglable

3.1.2. Pour la télécommande sans fil

[MARCHE]

■ Appuyez sur le bouton ON/OFF ①.

Remarque :

● Quand l'unité est relancée, les réglages de base sont les suivants.

	Réglages de télécommande		
Mode	Dernier réglage		
Réglage de température	Dernier réglage		
Vitesse de ventilateur	Dernier réglage		
Air montant/descendant	Mode	COOL ou DRY	Sortie horiz.
		HEAT	Dernier réglage
		FAN	Sortie horiz.

[ARRÊT]

■ Appuyez de nouveau sur le bouton ON/OFF ①.

Remarque :

Même si vous appuyez sur le bouton ON/OFF immédiatement après avoir arrêté la fonction en cours, le climatiseur ne se remettra en route que trois minutes plus tard. Ceci est une précaution pour éviter l'endommagement de tout composant interne.

3.2. Choix du mode

3.2.1. Pour la télécommande à fil

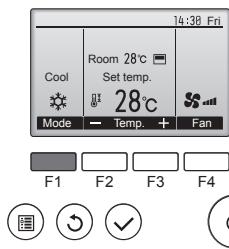

Appuyez sur la touche [F1] pour balayer les modes de fonctionnement parmi : "Cool" (Froid), "Dry" (Déshu.), "Fan" (Ventil.), "Auto", et "Heat" (Chaud). Sélectionnez le mode de fonctionnement désiré.

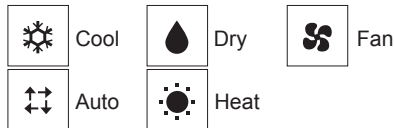

• Les modes de fonctionnement qui ne sont pas disponibles pour les modèles d'appareils intérieurs connectés n'apparaîtront pas sur l'écran.

Que signifie le fait que l'icône du mode clignote

L'icône de mode clignote lorsque d'autres appareils intérieurs du même système réfrigérant (connectés au même appareil extérieur) sont déjà dans un mode différent. Dans ce cas, les autres appareils du même groupe ne peuvent fonctionner que dans le même mode.

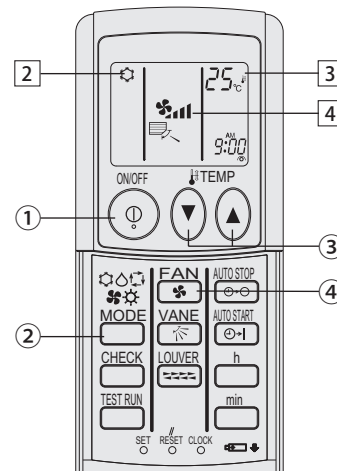

(option)

3.2.2. Pour la télécommande sans fil

■ Appuyer sur la touche du mode de fonctionnement (☐❄️🌀☀️) ② pour sélectionner le mode de fonctionnement souhaité ②.

- ➔ ❄️ Mode de refroidissement
- ➔ 💧 Mode de assèchement
- ➔ 🌀 Mode de soufflerie
- ➔ ☀️ Mode de chauffage
- ➔ ☐ Mode automatique (refroidissement/chauffage)
- ➔ 🌀 Mode de ventilation

Indiqué uniquement dans les conditions suivantes
Télécommande reliée utilisée
Avec un appareil LOSSNAY branché

Informations concernant les climatiseurs multi-systèmes (Appareil extérieur de la série MXZ)

► Les climatiseurs multi-systèmes (avec un appareil extérieur de la série MXZ) permettent de raccorder deux ou davantage d'appareils intérieurs à un appareil extérieur. En fonction de la capacité, plusieurs appareils intérieurs peuvent ainsi fonctionner simultanément.

3. Fonctionnement

- Lorsque vous essayez de faire fonctionner simultanément deux ou davantage d'appareils intérieurs reliés à un seul appareil extérieur, un pour le refroidissement et l'autre pour le chauffage, le mode de fonctionnement sélectionné sera celui de l'appareil intérieur qui a été mis en fonctionnement en premier. Les autres appareils intérieurs qui doivent se mettre en marche ultérieurement ne fonctionnent pas ; un voyant clignotant indique un état de fonctionnement. Dans ce cas, régler tous les appareils intérieurs sur le même mode de fonctionnement.
- Il se peut que l'unité intérieure, qui fonctionne en mode (AUTO), ne puisse passer en mode (REFROIDISSEMENT ↔ CHAUFFAGE) et se mette en veille.
- Lorsque l'appareil intérieur se met en fonctionnement alors que le dégivrage de l'appareil extérieur est en cours, il faut laisser passer quelques minutes (max. environ 15 minutes) avant que l'appareil ne souffle de l'air chaud.
- Lorsque l'appareil fonctionne en mode chauffage, si le dessus de l'appareil chauffe ou que vous entendez le flux de gaz à l'intérieur, cette situation n'a rien d'anormal. Le gaz réfrigérant circule en effet de manière continue dans l'appareil intérieur même si celui-ci ne fonctionne pas.

Fonctionnement automatique

- En fonction de la température définie préalablement, l'opération de refroidissement débutera si la température de la pièce est trop élevée ; à l'inverse, l'opération de chauffage débutera si la température de la pièce est trop basse.
- En mode de fonctionnement automatique, le climatiseur passera en mode de refroidissement si la température de la pièce varie et affiche 2 °C ou plus au-dessus de la température définie pendant 15 minutes. De la même façon, le climatiseur passera en mode de chauffage si la température de la pièce affiche 2 °C ou plus au-dessous de la température définie pendant 15 minutes.

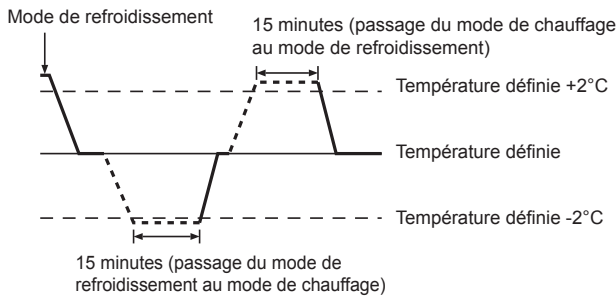

- La température de la pièce étant ajustée automatiquement de façon à rester stable, l'opération de refroidissement se met en marche à quelques degrés au-dessus, et l'opération de chauffage à quelques degrés au-dessous, de la température définie lorsque cette dernière est atteinte (fonction automatique d'économie d'énergie).

3.3. Réglage de la température

3.3.1. Pour la télécommande à fil

<Cool (Froid), Dry (Désahu.), Heat (Chaud), et Auto>

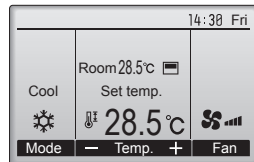
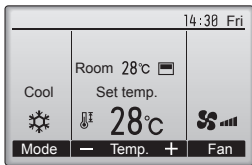

Exemple d'affichage (Centigrade avec incréments de 0,5- degrés)

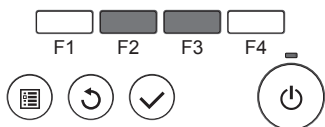

Appuyez sur la touche [F2] pour diminuer la température programmée, et la touche [F3] pour l'augmenter.

- Consultez le tableau de la page 26 pour la plage de température réglable en fonction du mode de fonctionnement.
- La plage de température ne peut pas être programmée en mode ventilation.
- Les températures programmées sont affichées soit en Centigrade avec incréments de 0,5- ou 1-degrés, soit en Fahrenheit, selon le modèle d'unité intérieure et le réglage du mode d'affichage sur la télécommande.

3.3.2. Pour la télécommande sans fil

► Pour réduire la température ambiante:

Appuyer sur le bouton (▼) ③ pour sélectionner la température désirée. La température sélectionnée est affichée ③.

- A chaque fois que vous appuyez sur le bouton, la valeur de la température baisse de 1 °C.

► Pour augmenter la température ambiante:

Appuyer sur le bouton (▲) ③ pour sélectionner la température désirée. La température sélectionnée est affichée ③.

- A chaque fois que vous appuyez sur le bouton, la valeur de la température baisse de 1 °C.
- Plages de températures à votre disposition:
 - Rafraîchissement et Assèchement: 19 - 30 °C
 - Chauffage: 17 - 28 °C
 - Automatique: 19 - 28 °C
- L'affichage clignote sur 8 °C ou 39 °C pour signaler que la température de la pièce est inférieure ou supérieure à la température affichée.

3.4. Réglage de la vitesse du ventilateur

3.4.1. Pour la télécommande à fil

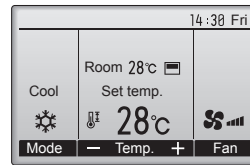

Pressez [F4] pour changer la vitesse du ventilateur, dans l'ordre suivant.

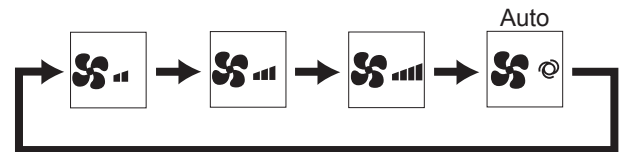

3.4.2. Pour la télécommande sans fil

- Appuyer sur le bouton ④ pour sélectionner la vitesse du ventilateur désirée.

- A chaque fois que vous appuyez sur le bouton, les options disponibles changent en même temps que l'affichage ④ sur la télécommande, de la manière suivante.

Vitesse de ventilateur	Affichage de la télécommande			
	Faible (Low)	Moyenne	Élevée (High)	Automatique
3 vitesses	(🌀) ↓ 🌀	(🌀) → 🌀	(🌀) ↑ 🌀	🌀

Remarques :

- Dans les cas suivants, la vitesse de ventilation actuelle générée par l'unité différera de la vitesse indiquée au niveau de la commande à distance.
 - Lorsque l'écran affiche "STAND BY" (ATTENTE) ou "DEFROST" (DEGIVRE).
 - Lorsque la température de l'échangeur thermique est basse en mode de chauffage. (par ex. immédiatement après le lancement de l'opération de chauffage)
 - En mode CHAUFFAGE, quand la température ambiante dans la pièce est supérieure à la température réglée.
 - Quand l'unité est en mode SEC.

3. Fonctionnement

3.5. Ventilation (Pour la télécommande à fil)

3.5.1. Naviguer dans le Menu général

<Menu général>

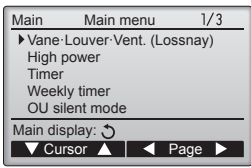

Pressez la touche [Menu].
Le Menu général apparaît.

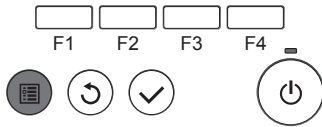

<Choix de la fonction>

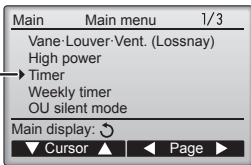

Pressez [F1] pour faire descendre le curseur.
Pressez [F2] pour faire monter le curseur.

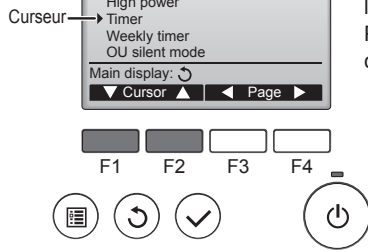

<Naviguer dans les pages du menu>

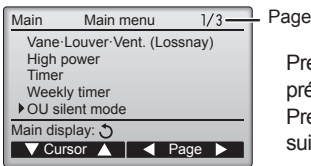

Pressez [F3] pour revenir à l'écran précédent.
Pressez [F4] pour aller à la page suivante.

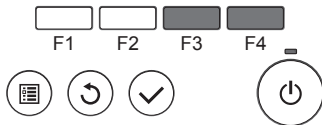

<Enregistrer les paramètres>



Sélectionnez l'élément désiré, et appuyez sur la touche [CHOIX].
L'écran correspondant s'affiche.

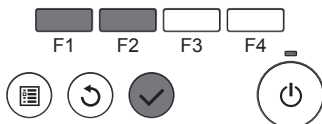

<Fermer le Menu général>

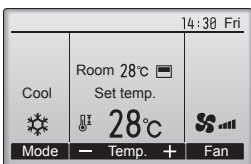

Pressez la touche [RETOUR] pour sortir du Menu général, et retourner sur l'écran principal.

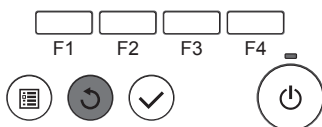

Si aucune touche n'est appuyée pendant 10 minutes, l'affichage revient automatiquement à l'écran principal. Tous les paramètres qui n'ont pas été sauvegardés seront perdus.

<Affichage des fonctions non prises en charge>

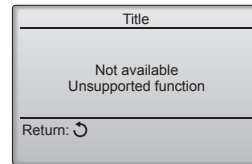

Le message à gauche s'affiche si l'utilisateur sélectionne une fonction non prise en charge par le modèle d'appareil intérieur considéré.

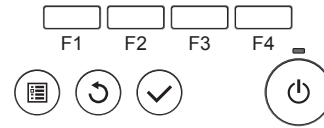

3.5.2. Vane-Vent (Lossnay)

<Accéder au menu>

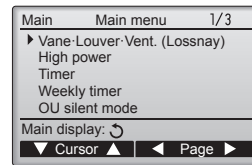

Sélectionnez "Vane-Louver-Vent. (Lossnay)" (Vane-Volet-Vent (Lossnay)) dans le Menu général, et appuyez sur la touche [CHOIX].

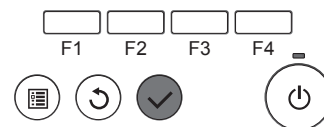

<Réglage de la ventilation>

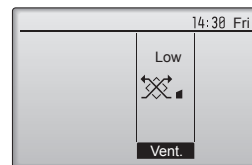

Pressez [F3] pour choisir l'option de ventilation parmi : "Off" (OFF), "Low" (Ptit) et "High" (Gd).
* Réglable seulement lorsque le LOSSNAY est connecté.

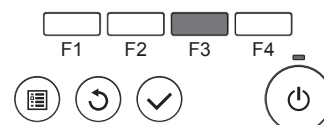

• Le ventilateur de certains modèles d'appareils intérieurs peut être synchronisé avec certains modèles d'appareils de ventilation.

<Retour au Menu général>

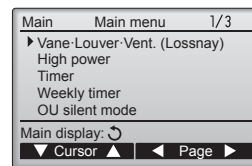

Appuyez sur la touche [RETOUR] pour revenir au Menu général

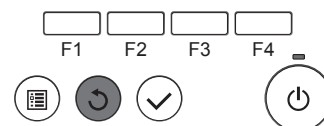

3.6. Ventilation (Pour la télécommande sans fil)

- Le ventilateur fonctionne automatiquement lorsque l'unité intérieure est allumée.
- Aucune indication sur la télécommande sans fil.

4. Minuterie

■ Les fonctions de minuterie sont différentes pour chaque télécommande.

■ Pour plus de détails sur le mode de fonctionnement de la télécommande, reportez-vous au manuel d'utilisation approprié fourni avec chaque télécommande.

4.1. Pour la télécommande sans fil

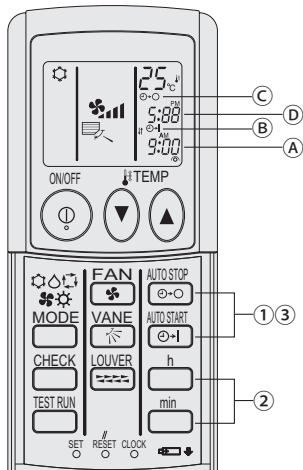

1) Réglez l'heure actuelle

- ① Appuyez sur la touche CLOCK avec un objet fin ; l'heure (A) clignote.
- ② Appuyez sur les touches h et min pour régler l'heure actuelle.
- ③ Appuyez sur la touche CLOCK à l'aide d'un objet fin.

2) Réglez l'heure de démarrage de l'appareil comme suit

- ① Appuyez sur la touche .
 - L'heure peut être réglée lorsque le symbole suivant clignote. Heure de démarrage: (B) START clignote.
 - L'heure de démarrage s'affiche en (A).
- ② Utilisez les touches h et min pour régler l'heure désirée.
- ③ Pour annuler la minuterie ON, appuyez sur la touche .

3) Réglez l'heure d'arrêt de l'appareil comme suit

- ① Appuyez sur la touche .
 - L'heure peut être réglée lorsque le symbole suivant clignote. Heure d'ARRÊT: (C) STOP clignote.
 - L'heure d'arrêt s'affiche en (D).
- ② Utilisez les touches h et min pour régler l'heure désirée.
- ③ Pour annuler la minuterie OFF, appuyez sur la touche .

4) Modification des heures réglées

Appuyez sur les touches ou pour annuler la minuterie et reprenez à l'étape 2) ou 3).

5. Fonctionnement d'urgence de la télécommande sans fil (option)

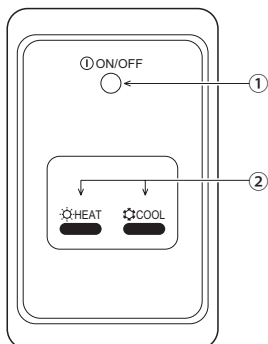

- ① **Voyant ON/OFF** (s'allume lorsque l'appareil est en fonctionnement ; s'éteint lorsqu'il n'est pas en fonctionnement)

② Fonctionnement d'urgence

Si la télécommande ne fonctionne pas correctement, utiliser la touche COOL ou HEAT de la télécommande sans fil de l'unité de réception des signaux pour activer ou désactiver l'appareil. Sur les appareils de refroidissement uniquement, une pression sur la touche HEAT permet d'activer ou de désactiver le ventilateur.



Une pression sur la touche COOL ou HEAT permet de sélectionner les paramètres suivants.

Mode de fonctionnement	COOL	HEAT
Température programmée	24 °C/75 °F	24 °C/75 °F
Vitesse de ventilation	Elevée	Elevée

6. Guide de dépannage

En cas de problème :	Voici la solution. (L'appareil fonctionne normalement.)
Le climatiseur ne chauffe ni ne refroidit correctement.	<ul style="list-style-type: none"> ■ Nettoyez le filtre. (Le débit d'air est réduit lorsque le filtre est sale ou colmaté.) ■ Contrôlez la température et ajustez la température définie en conséquence. ■ Assurez-vous qu'il y a suffisamment d'espace autour de l'appareil extérieur. L'admission ou la sortie d'air de l'appareil intérieur est-elle bloquée ? ■ Une porte ou une fenêtre a-t-elle été laissée ouverte ?
Lorsque l'opération de chauffage débute, de l'air chaud n'est pas expulsé immédiatement de l'appareil intérieur.	<ul style="list-style-type: none"> ■ De l'air chaud est expulsé uniquement lorsque l'appareil intérieur est suffisamment chaud.
En mode de chauffage, le climatiseur s'arrête avant que la température définie pour la pièce soit atteinte.	<ul style="list-style-type: none"> ■ Lorsque la température extérieure est basse et l'humidité de l'air importante, du givre peut se former sur l'appareil extérieur. Dans ce cas, l'appareil extérieur procède à une opération de dégivrage. Un fonctionnement normal de l'appareil devrait débiter au bout de 10 minutes environ.
La direction du débit d'air varie pendant l'opération ou la direction ne peut être définie.	<ul style="list-style-type: none"> ■ En mode de chauffage, les ailettes se placent automatiquement en position horizontale lorsque la température du débit d'air est basse ou pendant le mode de dégivrage.
Lorsque la direction du débit d'air est modifiée, les ailettes se déplacent toujours vers le haut et vers le bas au-delà de la position déterminée avant de s'arrêter sur la position souhaitée.	<ul style="list-style-type: none"> ■ Lorsque la direction du débit d'air est modifiée, les ailettes se placent sur la position déterminée après être passées par la position de base.
Un bruit d'eau qui ruisselle ou plus rarement un souffle peut être perçu.	<ul style="list-style-type: none"> ■ Ces bruits peuvent être perçus lorsque le réfrigérant circule dans le climatiseur ou lorsque le flux du réfrigérant a été modifié.
Un craquement ou un grincement peut être perçu.	<ul style="list-style-type: none"> ■ Ces bruits peuvent être perçus lorsque les pièces du climatiseur frottent les unes contre les autres en raison de l'expansion et de la contraction qui résultent des variations de température.
La pièce a une odeur désagréable.	<ul style="list-style-type: none"> ■ L'appareil intérieur aspire de l'air qui contient des gaz produits par les murs, les moquettes et les meubles ainsi que des odeurs véhiculées par les vêtements, puis il les expulse à nouveau dans la pièce.
Une buée ou vapeur blanche sort de l'appareil intérieur.	<ul style="list-style-type: none"> ■ Si la température intérieure et l'humidité de l'air sont élevées, cette situation peut se produire en début d'opération. ■ En mode de dégivrage, de l'air froid peut être expulsé et avoir l'apparence de la buée.
De l'eau ou de la vapeur sort de l'appareil extérieur.	<ul style="list-style-type: none"> ■ En mode de refroidissement, de l'eau peut se former et suinter des tuyaux et des raccords froids. ■ En mode de chauffage, de l'eau peut se former et suinter de l'échangeur thermique. ■ En mode de dégivrage, l'eau présente sur l'échangeur thermique s'évapore provoquant ainsi une émission de vapeur d'eau.
Le signe "⊗" apparaît sur l'écran de la télécommande.	<ul style="list-style-type: none"> ■ Lors du contrôle centralisé, le signe "⊗" apparaît sur l'écran de la télécommande et le fonctionnement du climatiseur ne peut être lancé ou arrêté à l'aide de la télécommande.
Lorsque le climatiseur est redémarré immédiatement après avoir été éteint, son fonctionnement est bloqué même si la touche "ON/OFF" (Marche/Arrêt) est sollicitée.	<ul style="list-style-type: none"> ■ Patientez trois minutes environ. (Le fonctionnement s'est arrêté pour protéger le climatiseur.)
Le climatiseur fonctionne sans que la touche "ON/OFF" (Marche/Arrêt) soit sollicitée.	<ul style="list-style-type: none"> ■ La fonction de marche de la minuterie a-t-elle été réglée ? Appuyez sur la touche "ON/OFF" (Marche/Arrêt) pour l'arrêter. ■ Le climatiseur est-il relié à une télécommande centralisée ? Veuillez consulter les personnes responsables du contrôle du climatiseur. ■ Le signe "⊗" apparaît-il sur l'écran de la télécommande ? Veuillez consulter les personnes responsables du contrôle du climatiseur. ■ La fonction de recouvrement auto en cas de coupure d'électricité a-t-elle été réglée ? Appuyez sur la touche "ON/OFF" (Marche/Arrêt) pour l'arrêter.
Le climatiseur s'arrête sans que la touche "ON/OFF" (Marche/Arrêt) soit sollicitée.	<ul style="list-style-type: none"> ■ La fonction d'arrêt de la minuterie a-t-elle été réglée ? Appuyez sur la touche "ON/OFF" (Marche/Arrêt) pour relancer l'opération. ■ Le climatiseur est-il relié à une télécommande centralisée ? Veuillez consulter les personnes responsables du contrôle du climatiseur. ■ Le signe "⊗" apparaît-il sur l'écran de la télécommande ? Veuillez consulter les personnes responsables du contrôle du climatiseur.

6. Guide de dépannage

En cas de problème :	Voici la solution. (L'appareil fonctionne normalement.)												
Le fonctionnement de la minuterie de la télécommande ne peut pas être réglé.	<ul style="list-style-type: none"> Les paramétrages de la minuterie sont-ils invalides ? Si la minuterie peut être réglée, les signes  ou  doivent apparaître sur l'écran de la télécommande. 												
Le message "PLEASE WAIT" (VEUILLEZ PATIENTER) apparaît sur l'écran de la télécommande.	<ul style="list-style-type: none"> Les paramétrages initiaux sont en cours d'exécution. Patientez trois minutes environ. 												
Un code d'erreur apparaît sur l'écran de la télécommande.	<ul style="list-style-type: none"> Les dispositifs de protection ont fonctionné pour protéger le climatiseur. N'essayez pas de réparer cet appareil vous-même. Mettez l'appareil hors tension immédiatement et consultez votre revendeur. Vous devrez fournir au revendeur le nom du modèle et les informations qui apparaissent sur l'écran de la télécommande. 												
Un bruit de goutte à goutte ou de moteur qui tourne peut être perçu.	<ul style="list-style-type: none"> A l'arrêt de l'opération de refroidissement, la pompe de vidange se met en marche puis s'arrête. Patientez 3 minutes environ. 												
Les ailettes ne bougent pas ou l'unité intérieure ne répond pas aux commandes de la télécommande sans fil.	<ul style="list-style-type: none"> Les connecteurs des câbles de jonction du moteur du volet et du récepteur de signaux ne sont peut-être pas raccordés correctement. Faites vérifier les connexions par un installateur. (Les couleurs des sections mâle et femelle des connecteurs des câbles de jonction doivent correspondre.) 												
Le bruit perçu est supérieur aux caractéristiques sonores.	<ul style="list-style-type: none"> Le niveau sonore du fonctionnement intérieur dépend de l'acoustique de la pièce dans laquelle l'appareil est installé (voir tableau suivant), et sera supérieur aux caractéristiques sonores (mesurées dans une pièce sans écho). <table border="1" data-bbox="837 795 1508 996"> <thead> <tr> <th></th> <th>Pièces présentant une absorption phonique élevée</th> <th>Pièces présentant une absorption phonique normale</th> <th>Pièces présentant une absorption phonique faible</th> </tr> </thead> <tbody> <tr> <td>Exemples de pièce</td> <td>Studio de radiodiffusion, salle de musique, etc.</td> <td>Salle de réception, entrée d'hôtel, etc.</td> <td>Bureau, chambre d'hôtel</td> </tr> <tr> <td>Niveaux sonores</td> <td>3 à 7 dB</td> <td>6 à 10 dB</td> <td>9 à 13 dB</td> </tr> </tbody> </table>		Pièces présentant une absorption phonique élevée	Pièces présentant une absorption phonique normale	Pièces présentant une absorption phonique faible	Exemples de pièce	Studio de radiodiffusion, salle de musique, etc.	Salle de réception, entrée d'hôtel, etc.	Bureau, chambre d'hôtel	Niveaux sonores	3 à 7 dB	6 à 10 dB	9 à 13 dB
	Pièces présentant une absorption phonique élevée	Pièces présentant une absorption phonique normale	Pièces présentant une absorption phonique faible										
Exemples de pièce	Studio de radiodiffusion, salle de musique, etc.	Salle de réception, entrée d'hôtel, etc.	Bureau, chambre d'hôtel										
Niveaux sonores	3 à 7 dB	6 à 10 dB	9 à 13 dB										
Rien n'apparaît sur l'écran de la télécommande sans fil, l'écran est flou, ou l'appareil intérieur ne reçoit aucun signal sauf si la télécommande est éteinte.	<ul style="list-style-type: none"> Les piles sont faibles. Remplacez les piles et appuyez sur la touche "Reset" (Réinitialiser). Si rien n'apparaît suite au remplacement des piles, assurez-vous que les piles sont insérées conformément à la polarité indiquée (+, -). 												
Le témoin de fonctionnement situé près du récepteur de la télécommande sans fil sur l'appareil intérieur clignote.	<ul style="list-style-type: none"> La fonction d'auto-diagnostic a fonctionné pour protéger le climatiseur. N'essayez pas de réparer cet appareil vous-même. Mettez l'appareil hors tension immédiatement et consultez votre revendeur. Veuillez fournir au revendeur le nom du modèle. 												
La télécommande sans fil ne fonctionne pas (l'appareil intérieur émet 4 bips).	<ul style="list-style-type: none"> Changez le réglage de mode automatique en mode AUTO (point de réglage unique) ou AUTO (point de réglage double). Pour plus d'informations, reportez-vous à la notice jointe (feuille A5) ou au manuel d'installation. 												

7. Spécifications techniques

Elément	Modèle	PEA-RP200WKA	PEA-RP250WKA
Alimentation		220-240V 50Hz	
Dimensions Hauteur / Largeur / Profondeur	mm	470/1370/732	470/1370/732
Poids net	kg	108	108
Ventilateur	Débit d'air (Faible-Moyenne-Grande) m ³ /min	56-61-72	58-71-84
	Pression statique externe Pa	60/75/100/150	60/75/100/150
Niveau de pression sonore (Faible-Moyenne-Grande) dB(A)		38-41-44	40-43-46

Contenido

1. Medidas de Seguridad.....	32	5. Funcionamiento de emergencia del controlador remoto inalámbrico (opción).....	39
2. Nombres de las piezas.....	33	6. Localización de fallos.....	40
3. Manejo.....	36	7. Especificaciones.....	41
4. Temporizador.....	39		

Nota



Fig. 1

Este símbolo es para los países los de la UE solamente.

Este símbolo es conforme a la directiva 2012/19/UE, artículo 14, Información para usuarios y Anexo IX, y/o a la directiva 2006/66/CE, artículo 20, Información para usuarios finales y Anexo II.

Su producto MITSUBISHI ELECTRIC está diseñado y fabricado con materiales y componentes de alta calidad que pueden ser reciclados y/o reutilizados. Este símbolo significa que el aparato eléctrico y electrónico, las pilas, baterías y los acumuladores, al final de su ciclo de vida, se deben tirar separadamente del resto de sus residuos domésticos. Si hay un símbolo químico impreso debajo del símbolo (Fig.1), este símbolo químico significa que la pila, batería o el acumulador contienen un metal pesado con cierta concentración.

Esto se indicará de la forma siguiente: Hg: mercurio (0,0005%), Cd: cadmio (0,002%), Pb: plomo (0,004%)

En la Unión Europea existen sistemas de recogida específicos para productos eléctricos y electrónicos, pilas, baterías y acumuladores usados.

Por favor, deposite los aparatos mencionados, las pilas, baterías y acumuladores en el centro de recogida/reciclado de residuos de su lugar de residencia local cuando quiera tirarlos. ¡Ayúdenos a conservar el medio ambiente!

Nota:

En este manual de instrucciones, la frase "Controlador remoto cableado" se refiere solo a PAR-32MAA. Si necesita más información sobre el otro controlador remoto, consulte el libro de instrucciones que se incluye en esta caja.

1. Medidas de Seguridad

- ▶ Antes de instalar la unidad, asegúrese de haber leído el capítulo de "Medidas de seguridad".
- ▶ Las "Medidas de seguridad" señalan aspectos muy importantes sobre seguridad. Es importante que se cumplan todos.
- ▶ Antes de conectar el sistema, informe al servicio de suministro o pídale permiso para efectuar la conexión.

Símbolos utilizados en el texto

⚠ Atención:

Describe precauciones que deben tenerse en cuenta para evitar el riesgo de lesiones o muerte del usuario.

⚠ Cuidado:

Describe las precauciones que se deben tener para evitar daños en la unidad.

Símbolos utilizados en las ilustraciones

⚡ : Indica una pieza que debe estar conectada a tierra.

⚠ Atención:

- La unidad no debe ser instalada por el usuario. Pida a su distribuidor o a una empresa debidamente autorizada que se lo instale. La incorrecta instalación de la unidad puede dar lugar a goteo de agua, descarga eléctrica o fuego.
- No se suba encima ni coloque objetos sobre la unidad.
- No vierta agua sobre la unidad ni la toque con las manos húmedas. Puede producirse una descarga eléctrica.
- No rocíe gases combustibles en las proximidades de la unidad. Puede haber riesgo de incendio.
- No coloque calentadores de gas o cualquier otro aparato de llama abierta expuestos a la corriente de aire descargada por la unidad. Puede dar lugar a una combustión incompleta.
- No extraiga el panel frontal del ventilador de la unidad exterior mientras esté en funcionamiento.
- Cuando note ruidos o vibraciones que no sean normales, pare la unidad, desconecte la fuente de alimentación y póngase en contacto con su proveedor.
- No inserte nunca dedos, palos, etc. en las tomas o salidas de aire.

- Si detecta olores raros pare la unidad, desconecte el interruptor de red y consulte con su distribuidor. De lo contrario puede haber una rotura, una descarga eléctrica o fuego.
- Este aparato de aire acondicionado NO debe ser utilizado por niños ni por personas inválidas sin el control de una persona adulta.
- Los niños pequeños deben estar vigilados por personas adultas para impedir que jueguen con el equipo de aire acondicionado.
- Si se producen fugas de gas refrigerante, pare la unidad, ventile bien la habitación y avise a su proveedor.
- No utilice un refrigerante diferente del indicado en los manuales que se entregan con la unidad y en la placa de identificación.
 - Si lo hace, la unidad o las tuberías podrían explotar, o producirse una explosión o incendio durante su uso, reparación o en el momento de la eliminación de la unidad.
 - También podría suponer un quebrantamiento de la normativa aplicable.
 - MITSUBISHI ELECTRIC CORPORATION no es responsable de cualquier anomalía o accidente derivantes del uso del tipo de refrigerante equivocado.

⚠ Cuidado:

- No utilice objetos puntiagudos para apretar los botones ya que podría dañarse el controlador remoto.
- No bloquee ni cubra nunca las tomas y salidas de las unidades interior y exterior.

Eliminación de la unidad

Cuando deba eliminar la unidad, consulte con su distribuidor.

2. Nombres de las piezas

■ Unidad interior

	PEA-RP-WKA
Pasos del ventilador	3 pasos
Deflector	-
Rejilla	-
Filtro	Normal
Indicación de limpieza de filtro	-

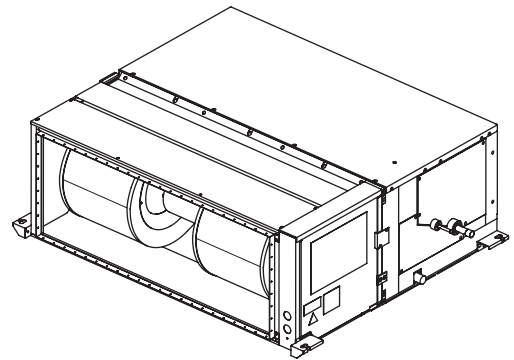

■ Controlador remoto cableado (opción)

Interfaz del controlador

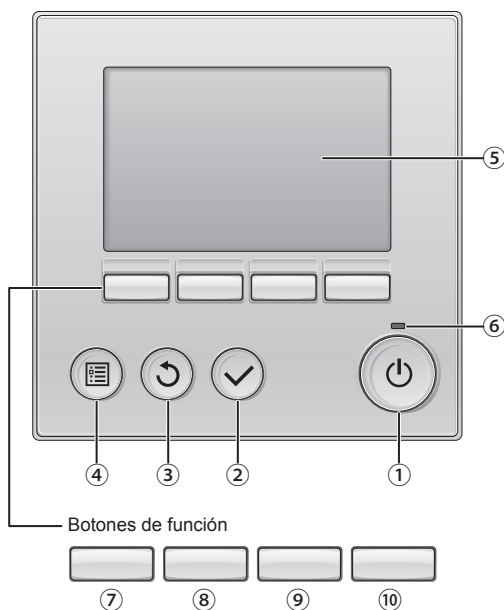

Las funciones de los botones de función cambian dependiendo de la pantalla.

Consulte la guía de funciones de los botones que aparece en la parte inferior del LCD para ver las funciones que tienen en cada una de las pantallas.

Cuando el sistema se controla a nivel central, la guía de función del botón que corresponde al botón bloqueado no aparecerá.

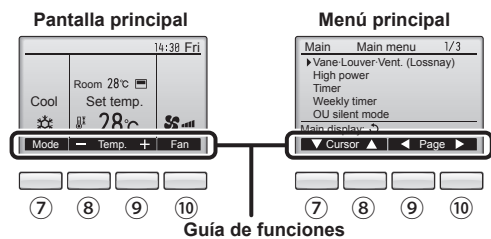

1 Botón [ENCENDIDO/APAGADO]

Presione para ENCENDER/APAGAR la unidad interior.

2 Botón [ACEPTAR]

Presione para guardar la configuración.

3 Botón [VOLVER]

Pulse para volver a la pantalla anterior.

4 Botón [MENÚ]

Presione para ir al Menú principal.

5 LCD con iluminación de fondo

Aparecerá la configuración de operaciones.

Cuando la luz de fondo esté apagada, al presionar cualquier botón se ilumina la luz de fondo y permanece encendida durante un periodo de tiempo determinado dependiendo de la pantalla.

Cuando la luz de fondo está apagada, la luz se enciende al presionar cualquier botón, que no realizará su función. (salvo el botón [ENCENDIDO/APAGADO])

6 Lámpara de ENCENDIDO/APAGADO

Esta lámpara se ilumina en verde mientras la unidad esté en funcionamiento. Parpadea cuando se está iniciando el controlador remoto o cuando hay un error.

7 Botón de función [F1]

Pantalla principal: Presione para cambiar el modo de operación.

Menú principal: Presione para mover el cursor hacia abajo.

8 Botón de función [F2]

Pantalla principal: Presione para disminuir la temperatura.

Menú principal: Presione para mover el cursor hacia arriba.

9 Botón de función [F3]

Pantalla principal: Presione para aumentar la temperatura.

Menú principal: Presione para ir a la página anterior.

10 Botón de función [F4]

Pantalla principal: Presione para cambiar la velocidad del ventilador.

Menú principal: Presione para ir a la página anterior.

2. Nombres de las piezas

Pantalla

La pantalla principal se puede visualizar en dos modos diferentes: "Completo" y "Básico". Por defecto, viene configurada a "Completo". Para cambiar al modo "Básico", cambie la configuración en la configuración de la pantalla principal. (Consulte el manual de instrucciones incluido con el controlador remoto.)

<Modo completo>

* Todos los iconos se muestran para explicar su significado.

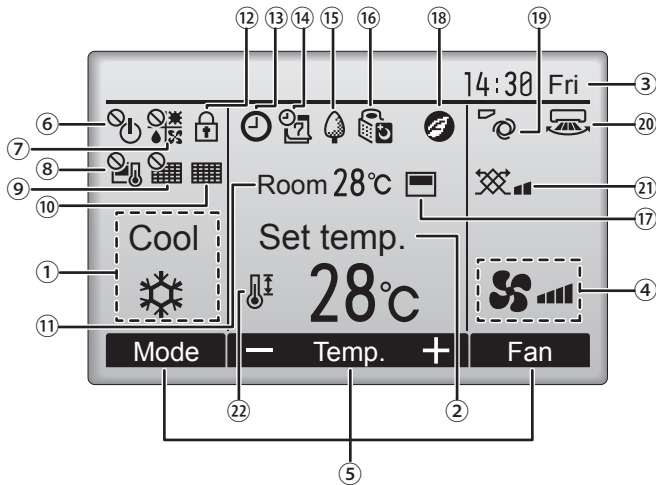

<Modo básico>

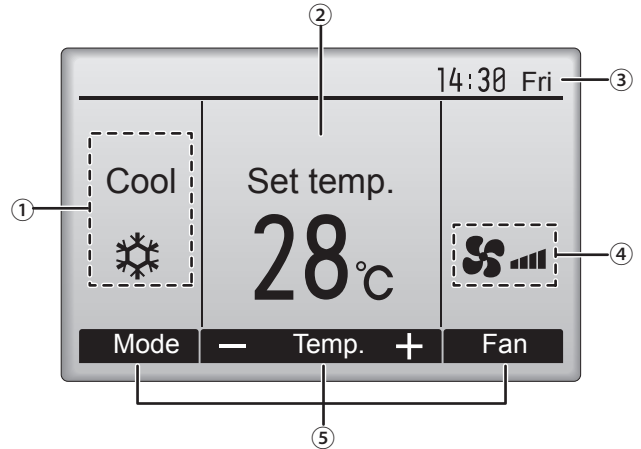

① Modo de operación

Aquí aparece el modo de funcionamiento de la unidad interior.

② Temperatura predeterminada

Aquí aparece la configuración predeterminada de temperatura.

③ Hora (Consultar el Manual de instalación)

Aquí aparece la hora actual.

④ Velocidad del ventilador

La configuración de la velocidad del ventilador aparece aquí.

⑤ Guía de funciones del botón

Aquí aparecen las funciones de los botones correspondientes.



Aparece cuando el ENCENDIDO/APAGAO se controla a nivel central.



Aparece cuando el modo de funcionamiento se opera a nivel central.



Aparece cuando la temperatura predeterminada se controla a nivel central.



Aparece cuando la función de restauración del filtro se controla a nivel central.



Indica cuando necesita mantenimiento el filtro.

⑪ Temperatura de la habitación (Consultar el Manual de instalación)

Aquí aparece la temperatura actual de la habitación.



Aparece cuando los botones están bloqueados.



Aparece cuando está habilitada la función "Program. On/Off", "Modo noche" o programador "Auto-Off".

Ⓜ aparece al deshabilitar el programador mediante el sistema de control centralizado.



Aparece cuando se activa el programador semanal.



Aparece mientras la unidad está funcionando en modo ahorro de energía. (No aparecerá en algunos modelos de unidades interiores)



Aparece mientras las unidades exteriores están funcionando en modo silencioso.



Aparece cuando el termistor incorporado en el controlador remoto está activado para controlar la temperatura de la habitación (⑪).

Ⓜ aparece cuando el termistor de la unidad interior está activado para controlar la temperatura de la habitación.



Aparece al utilizar las unidades en el modo de ahorro de energía con el sensor 3D i-See.



Indica la configuración del ábalo.



Indica la configuración de la tablilla.



Indica la configuración de la ventilación.



Aparece cuando se restringe el rango de temperatura predeterminada.

La mayoría de las configuraciones (excepto ENCENDER/APAGAR, modo, velocidad del ventilador, temperatura) pueden realizarse desde la pantalla Menú. (Consulte el manual de instrucciones incluido con el controlador remoto.)

2. Nombres de las piezas

■ Para controlador remoto inalámbrico (opción)

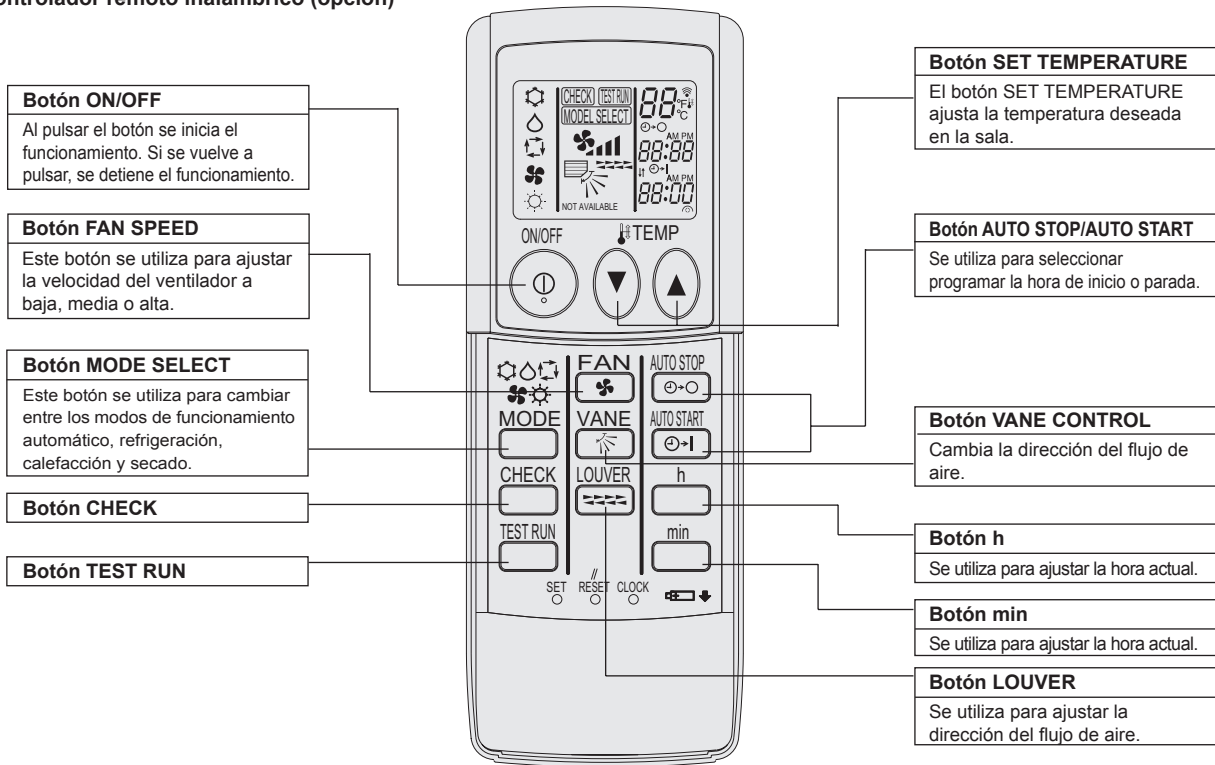

- Cuando utilice el controlador remoto inalámbrico, apunte hacia el receptor de la unidad interior.
- Si el controlador remoto se utiliza unos dos minutos después de encender la unidad interior, esta puede pitar dos veces, ya que estará realizando la comprobación automática inicial.
- La unidad interior pitará para confirmar que ha recibido la señal transmitida desde el controlador remoto. La unidad interior puede recibir señales emitidas a un máximo de 7 metros en línea recta en un rango de 45° a derecha e izquierda de la unidad. Sin embargo, ciertos sistemas de iluminación, con fluorescentes o luces fuertes, pueden afectar a la capacidad de recepción de señal de la unidad interior.
- Si la luz de funcionamiento situada cerca del receptor de la unidad interior parpadea, será necesario inspeccionar la unidad. Consulte a su representante del servicio técnico.
- Trate el controlador remoto con cuidado. Procure que no se le caiga ni sufra golpes. Además, no lo moje ni lo deje en un lugar con un alto grado de humedad.
- Para impedir que el controlador remoto se pierda, instale el soporte incluido con el controlador remoto en una pared y asegúrese de colocar el mando en su soporte tras su uso.

Instalación/sustitución de pilas

1. Retire la cubierta superior, inserte dos pilas AAA y vuelva a colocar la cubierta.

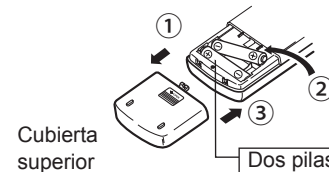

Dos pilas AAA
Inserte las pilas comenzando por el polo negativo (-). Al insertar las pilas, respete la polaridad (+, -).

2. Pulse el botón Reset (Restablecer).

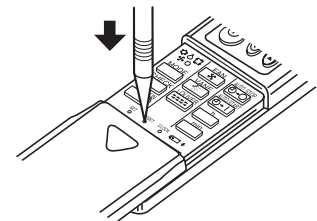

Pulse el botón Reset (Restablecer) con un objeto terminado en punta.

3. Manejo

■ Para obtener información sobre el método de funcionamiento, consulte el manual de instrucciones suministrado con cada controlador remoto.

3.1. Encendido y apagado

3.1.1. Para controlador remoto cableado

[ENCENDER]

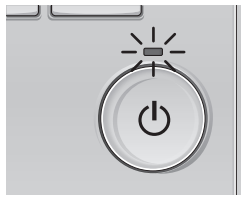

Presione el botón [ENCENDIDO/APAGADO]. La lámpara de ENCENDIDO/APAGADO se iluminará en verde y comenzará a funcionar la unidad.

[APAGAR]

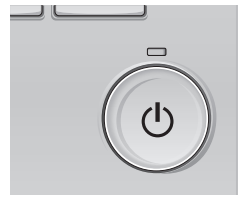

Presione de nuevo el botón de [ENCENDIDO/APAGADO]. La lámpara de ENCENDIDO/APAGADO se apagará y la unidad dejará de funcionar.

■ Memoria del estado de funcionamiento

	Configuración del controlador remoto
Modo de funcionamiento	Modo de funcionamiento antes de apagar la unidad
Temperatura predeterminada	Temperatura predeterminada antes de apagar la unidad
Velocidad del ventilador	Velocidad del ventilador antes de apagar la unidad

■ Rango de temperatura predeterminada configurable

Modo de funcionamiento	Rango de temperatura predeterminada
Frío/Secar	19 – 30 °C
Calor	17 – 28 °C
Auto	19 – 28 °C
Ventilador/Ventilación	No se puede configurar

3.1.2. Para controlador remoto inalámbrico

[ENCENDER]

■ Pulse el botón ON/OFF ①.

Nota:

● Cuando se reinicia la unidad, las configuraciones iniciales son las siguientes.

	Configuraciones del Mando a distancia		
Modo	Último valor configurado		
Configuración de la temperatura	Último valor configurado		
Velocidad del ventilador	Último valor configurado		
Circulación del aire hacia Arriba/Abajo	Modo	COOL o DRY	Salida horiz.
		HEAT	Último valor configurado
		FAN	Salida horiz.

[APAGAR]

■ Pulse de nuevo el botón ON/OFF ①.

Nota:

Aunque pulse una vez más el botón de encendido ON/OFF inmediatamente después de apagar el aparato, el acondicionador de aire no se pondrá en marcha hasta pasados tres minutos. Esto tiene como fin evitar daños en los componentes internos.

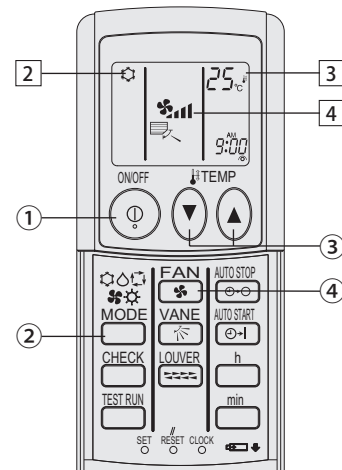

(opción)

3.2. Selección de modo

3.2.1. Para controlador remoto cableado

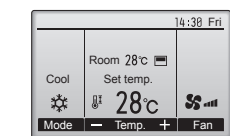

Presione el botón [F1] para ver los modos de operación en el orden de: "Cool" (Frío), "Dry" (Secar), "Fan" (Vent.), "Auto" y "Heat" (Calor). Seleccione el modo de funcionamiento deseado.

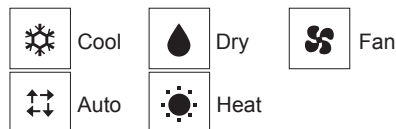

• Los modos de funcionamiento que no estén disponibles para el modelo de unidad interior conectado no aparecerán en la pantalla.

Qué significa que parpadee el icono de modo

El icono de modo parpadeará cuando las otras unidades en el mismo sistema de refrigeración (conectado a la misma unidad exterior) están funcionando ya en un modo diferente. En este caso, el resto de la unidad en el mismo grupo podrá funcionar solamente en el mismo modo.

3.2.2. Para controlador remoto inalámbrico

■ Pulse el botón de modos de funcionamiento (☰/☱/☲/☳) ② y seleccione el modo de funcionamiento ②.

- ☰ Modo de enfriamiento
- ☱ Modo secado
- ☲ Modo de ventilador
- ☳ Modo de calefacción
- ☰ Modo automático (enfriamiento/calefacción)
- ☳ Modo de ventilación

Sólo indicado si se cumple lo siguiente
 Uso de controlador remoto cableado
 Combinación LOSSNAY conectada

Información sobre los equipos de aire acondicionado multisistema (Unidad exterior: serie MXZ)

► Los equipos de aire acondicionado multisistema (unidad exterior de la serie MXZ) permiten conectar dos o más unidades interiores a una sola unidad exterior. Estas unidades interiores (dos o más) podrán funcionar simultáneamente, dependiendo de la capacidad del equipo.

3. Manejo

- Si intenta poner en funcionamiento de manera simultánea dos o más unidades interiores conectadas a una sola unidad exterior, una para la refrigeración y otra para la calefacción, el equipo selecciona el modo de funcionamiento de la unidad interior que ha de funcionar en primer término. Las demás unidades interiores, que tendrán que ponerse en funcionamiento posteriormente, no pueden activarse y mostrarán un estado de funcionamiento que parpadeará. En este caso, seleccione el mismo modo de funcionamiento en todas las unidades interiores.
- Puede darse el caso de que la unidad interior, que esté funcionando en modo (AUTO), no pueda cambiar entre los modos (FRÍO ↔ CALOR) y quede en estado de espera.
- Si la unidad interior empieza a funcionar al mismo tiempo que la unidad exterior está eliminando la escarcha, tardará unos minutos (Máx. 15 minutos aproximadamente) en generar aire caliente.
- En el modo de calefacción, aunque la unidad interior no esté en funcionamiento, es posible que dicha unidad se caliente o se oiga el ruido del refrigerante, pero esto no supone ninguna anomalía. Lo que sucede es que el refrigerante circula continuamente dentro de la unidad interior.

Funcionamiento automático

- De acuerdo con la temperatura ajustada, el funcionamiento de refrigeración comenzará si la temperatura de la sala es demasiado alta. El modo de calefacción comenzará si la temperatura de la sala es demasiado baja.
- Durante el funcionamiento automático, si la temperatura de la sala cambia y permanece 2 °C o más por encima de la temperatura ajustada durante 15 minutos, el acondicionador de aire cambiará a modo de refrigeración. Asimismo, si la temperatura permanece 2 °C o más por debajo de la temperatura ajustada durante 15 minutos, el acondicionador de aire cambiará a modo de calefacción.

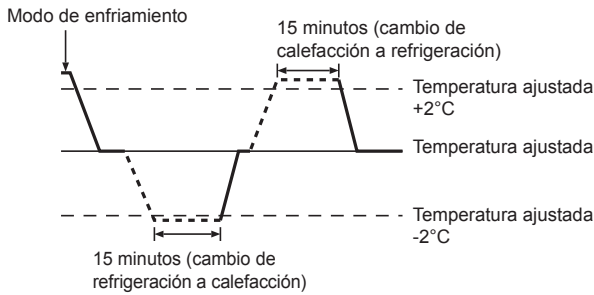

- Como la temperatura ambiente se ajusta automáticamente para mantener una temperatura efectiva fija, el modo de refrigeración se activa un par de grados por encima de la temperatura ajustada (y el modo de calefacción, un par de grados por debajo) una vez alcanzada dicha temperatura (modo automático de ahorro de energía).

3.3. Ajuste de la temperatura

3.3.1. Para controlador remoto cableado

<Cool (Frio), Dry (Secar), Heat (Calor), y Auto>

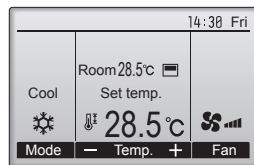
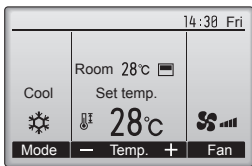

Ejemplo de visualización (Centígrados en incrementos de 0,5 grados)

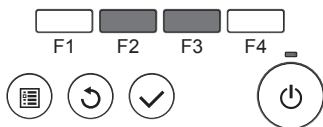

Pulse el botón [F2] para disminuir la temperatura preestablecida y pulse el botón [F3] para aumentarla.

- Consulte la tabla en la página 36 para ver el rango de temperatura seleccionable para los diferentes modos de funcionamiento.
- El rango de temperatura predeterminada no se puede configurar para el funcionamiento del Ventilador/Ventilación.
- La temperatura preestablecida será visualizada en Centígrados en incrementos de 0,5 o 1 grado, o en Fahrenheit, dependiendo del modelo de unidad interior y del ajuste del modo de pantalla del control remoto.

3.3.2. Para controlador remoto inalámbrico

► Para disminuir la temperatura de la habitación:

- Pulse el botón (▼) ③ para fijar la temperatura deseada. En el visor aparecerá la temperatura seleccionada ③.

- Cada vez que pulse el botón el valor de la temperatura disminuye 1 °C.

► Para aumentar la temperatura de la habitación:

- Pulse el botón (▲) ③ para fijar la temperatura deseada. En el visor aparecerá la temperatura seleccionada ③.

- Cada vez que pulse el botón el valor de la temperatura disminuye 1 °C.

- Las gamas de ajuste de temperaturas disponibles son las siguientes:

Enfriamiento y secado: 19 - 30 °C
 Calefacción: 17 - 28 °C
 Automático: 19 - 28 °C

- La pantalla parpadea 8 °C -39 °C para informar si la temperatura de la habitación es inferior o superior a la temperatura que se visualiza.

3.4. Ajuste de la velocidad del ventilador

3.4.1. Para controlador remoto cableado

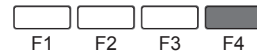
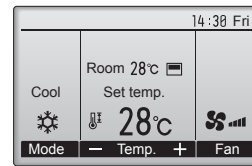

Presione el botón [F4] para ver las velocidades del ventilador en el siguiente orden.

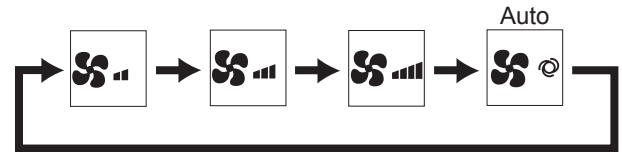

3.4.2. Para controlador remoto inalámbrico

- Pulse el botón ④ para seleccionar la velocidad de ventilador deseada.

- Cada vez que pulse el botón cambian las opciones disponibles, y en el visor ④ del control remoto se verá lo que se indica a continuación.

Velocidad del ventilador	Pantalla del controlador remoto			
	Baja	Media	Alta	Auto
de 3 fases	(Icono de ventilador con 3 líneas)	(Icono de ventilador con 4 líneas)	(Icono de ventilador con 5 líneas)	(Icono de ventilador con 6 líneas)

Notas:

- En los siguientes casos, la velocidad real del ventilador generada por la unidad diferirá de la velocidad mostrada en la pantalla del mando a distancia.
 1. Cuando la pantalla está en los estados "STAND BY" (RESERVA) o "DEFROST" (DESCONGELACIÓN).
 2. Cuando la temperatura del intercambiador de calor es baja en modo de calefacción (por ejemplo, inmediatamente después de que se active el modo de calefacción).
 3. En modo HEAT, cuando la temperatura ambiente de la habitación es superior al valor de configuración de la temperatura.
 4. Cuando la unidad esté en modo DRY.

3. Manejo

3.5. Ventilación (Para controlador remoto cableado)

3.5.1. Navegación por el Menú principal

<Acceder al Menú principal>

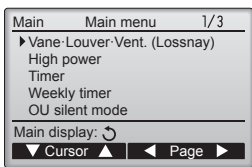

Presione el botón [MENÚ].
Aparecerá el Menú principal.

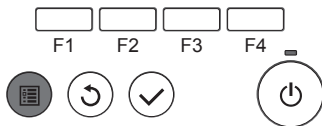

<Selección del elemento>

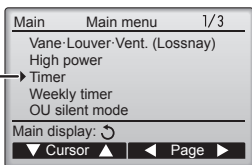

Presione [F1] para mover el cursor hacia abajo.
Presione [F2] para mover el cursor hacia arriba.

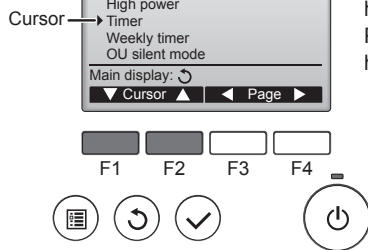

<Navegación por las páginas>

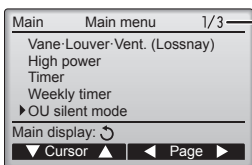

Presione [F3] para ir a la página anterior.
Presione [F4] para ir a la siguiente página.

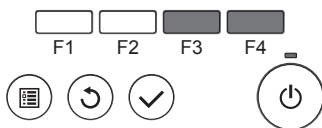

<Guardar la configuración>

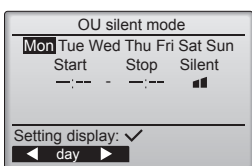

Seleccione el elemento deseado y presione el botón [ACEPTAR].

Aparecerá la pantalla para configurar el elemento seleccionado.

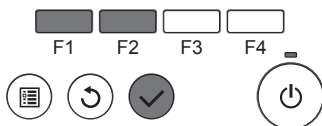

<Salir de la pantalla del Menú principal>

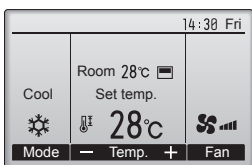

Presione el botón [VOLVER] para salir del Menú principal y volver a la pantalla principal.

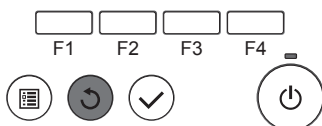

Si no se toca ningún botón durante 10 minutos, la pantalla volverá automáticamente a la Pantalla principal. No se guardará ninguno de los cambios realizados que no se hayan guardado.

<Visualización de las funciones no admitidas>

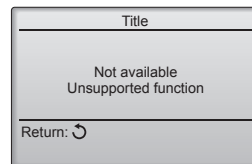

Aparecerá un mensaje a la izquierda si el usuario selecciona una función no admitida por el modelo de unidad interior correspondiente.

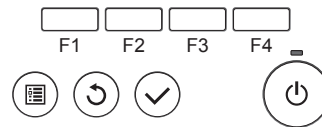

3.5.2. Lama-Vent. (Lossnay)

<Acceder al menú>

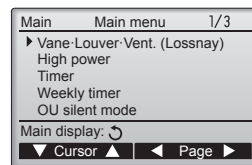

Seleccione "Vane-Louver-Vent. (Lossnay)" (Lama-Deflector-Vent. (Lossnay)) en el Menú principal, y presione el botón [ACEPTAR].

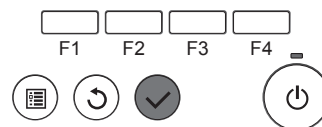

<Configuración de la ventilación>

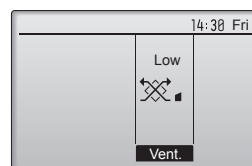

Presione el botón [F3] para pasar por las opciones de configuración de la ventilación en el siguiente orden: "Off", "Low" (Baja) y "High" (Alta).
* Solamente se puede configurar cuando está conectada la unidad LOSSNAY.

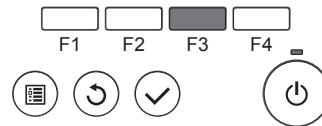

• El ventilador en algunos modelos de unidades interiores puede bloquearse con ciertos modelos de unidades de ventilación.

<Volver al Menú principal>

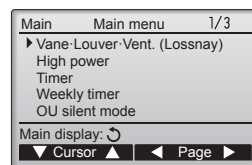

Presione el botón [VOLVER] para volver al Menú principal.

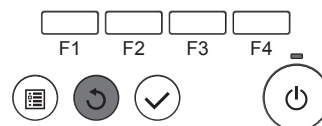

3.6. Ventilación (Para controlador remoto inalámbrico)

- El ventilador funcionará de forma automática cuando se encienda la unidad interior.
- No aparece ninguna indicación en el controlador remoto inalámbrico.

4. Temporizador

- Las funciones del temporizador son distintas en cada controlador remoto.
- Para obtener información sobre el manejo del controlador remoto, consulte el manual de instrucciones correspondiente incluido con cada controlador remoto.

4.1. Para controlador remoto inalámbrico

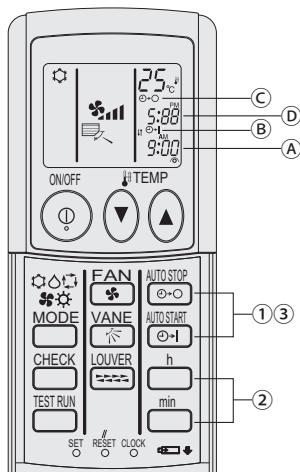

1) Ajuste de la hora actual

- 1) Pulse el botón CLOCK utilizando una punta fina y parpadeará la hora (A).
- 2) Pulse el botón h y min para establecer la hora actual.
- 3) Pulse el botón CLOCK utilizando una punta fina.

2) Ajuste de la hora de inicio de la unidad como se indica

- 1) Pulse el botón .
 - Puede establecer la hora mientras esté parpadeando el siguiente símbolo.
 - Hora activada On: parpadea (B) START.
 - Las horas de inicio aparecen en (A).
- 2) Utilice el botón h y min para establecer la hora deseada.
- 3) Para cancelar el temporizador ON, pulse el botón .

3) Ajuste de la hora de parada de la unidad como se indica

- 1) Pulse el botón .
 - Puede establecer la hora mientras esté parpadeando el siguiente símbolo.
 - Hora desactivada Off: parpadea (C) STOP.
 - Las horas de parada aparecen en (D).
- 2) Utilice el botón h y min para establecer la hora deseada.
- 3) Para cancelar el temporizador OFF, pulse el botón .

4) Cambio de las horas establecidas

Pulse o para cancelar el temporizador y repetir desde los pasos 2) ó 3).

5. Funcionamiento de emergencia del controlador remoto inalámbrico (opción)

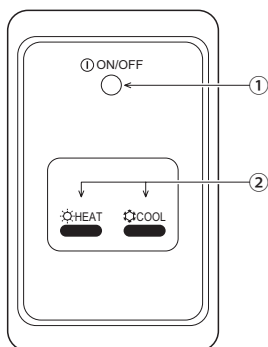

- 1) **Lámpara ON/OFF** (encendida cuando la unidad está en funcionamiento, apagada cuando no lo está)
- 2) **Operación de emergencia**
En casos en los que el controlador remoto no funcione debidamente, use el botón COOL o HEAT del receptor de señales del controlador remoto para encender o apagar la unidad. En las unidades que sólo enfrían, pulse el botón HEAT para encender o apagar el ventilador.

Pulse el botón COOL o HEAT para seleccionar los siguientes ajustes.

Modo de operación	COOL	HEAT
Temperatura preajustada	24 °C/75 °F	24 °C/75 °F
Velocidad del ventilador	Alto	Alto

6. Localización de fallos

¿Problemas?	Aquí tiene la solución. (La unidad funciona normalmente).
El acondicionador de aire no calienta o refrigera bien.	<ul style="list-style-type: none"> ■ Limpie el filtro (el flujo de aire se reduce cuando el filtro está sucio o atascado). ■ Compruebe el ajuste de temperatura y modifique la temperatura ajustada. ■ Asegúrese de que hay espacio suficiente alrededor de la unidad exterior. ¿Está bloqueada la entrada o la salida de aire de la unidad interior? ■ ¿Ha dejado abierta una puerta o ventana?
Cuando comienza el modo de calefacción, al principio no sale aire caliente de la unidad interior.	<ul style="list-style-type: none"> ■ El aire caliente no empieza a salir hasta que la unidad interior se ha calentado lo suficiente.
Durante el modo de calefacción, el acondicionador de aire se detiene antes de alcanzar la temperatura ajustada para la habitación.	<ul style="list-style-type: none"> ■ Cuando la temperatura exterior es baja y la humedad es alta, puede formarse escarcha en la unidad exterior. Si esto sucede, la unidad exterior iniciará la operación de descongelación. Una vez transcurridos unos 10 minutos, se reanudará el funcionamiento normal.
La dirección del aire cambia durante el funcionamiento o no es posible cambiar la dirección del flujo de aire.	<ul style="list-style-type: none"> ■ Durante el modo de calefacción, los deflectores se mueven automáticamente a la posición de flujo de aire horizontal si la temperatura del flujo de aire es baja o durante el modo de descongelación.
Cuando cambia la dirección del flujo de aire, los deflectores siempre se mueven arriba y abajo antes de detenerse en la posición ajustada.	<ul style="list-style-type: none"> ■ Cuando cambia la dirección del flujo de aire, los deflectores se mueven a la posición ajustada tras haber detectado la posición base.
Se oye un sonido de agua fluyendo o, en ocasiones, una especie de silbido.	<ul style="list-style-type: none"> ■ Estos sonidos se pueden oír cuando el refrigerante fluye por el acondicionador de aire o cuando cambia el flujo del refrigerante.
Se oye un traqueteo o un chirrido.	<ul style="list-style-type: none"> ■ Estos ruidos se oyen cuando las piezas rozan entre sí debido a la expansión y contracción provocadas por los cambios de temperatura.
Hay un olor desagradable en la sala.	<ul style="list-style-type: none"> ■ La unidad interior recoge aire que contiene gases producidos por las paredes, moquetas y muebles, así como olores atrapados en las ropas y después lo devuelve a la sala.
La unidad interior expulsa un vaho o humo blanco.	<ul style="list-style-type: none"> ■ Si la temperatura y la humedad de la unidad interior son altas, esto puede suceder inmediatamente tras encender el acondicionador de aire. ■ Durante el modo de descongelación, el aire frío puede salir hacia abajo con la apariencia de vaho.
La unidad exterior expulsa agua o vapor.	<ul style="list-style-type: none"> ■ Durante el modo de refrigeración, puede acumularse agua y gotear de las tuberías y juntas de refrigeración. ■ Durante el modo de calefacción, puede acumularse agua y gotear del intercambiador de calor. ■ Durante el modo de descongelación, el agua del intercambiador de calor se evapora, por lo que se emite vapor de agua.
En la pantalla del controlador remoto aparece "⊘".	<ul style="list-style-type: none"> ■ Durante el control central, "⊘" aparece en la pantalla del controlador remoto. El funcionamiento del acondicionador de aire no se puede iniciar ni detener con el controlador remoto.
Al reiniciar el acondicionador de aire poco después de apagarlo, no funciona al pulsar el botón ON/OFF (ENCENDIDO/APAGADO).	<ul style="list-style-type: none"> ■ Espere unos tres minutos. (El funcionamiento se ha detenido para proteger el acondicionador de aire).
El acondicionador de aire funciona sin haber pulsado el botón ON/OFF (ENCENDIDO/APAGADO).	<ul style="list-style-type: none"> ■ ¿Está ajustado el temporizador de encendido? Pulse el botón ON/OFF (ENCENDIDO/APAGADO) para detener el funcionamiento. ■ ¿El acondicionador de aire está conectado a un controlador remoto central? Consulte a la persona encargada de controlar el acondicionador de aire. ■ ¿Aparece "⊘" en la pantalla del controlador remoto? Consulte a la persona encargada de controlar el acondicionador de aire. ■ ¿Se ha ajustado la función de auto-recuperación para caídas de tensión? Pulse el botón ON/OFF (ENCENDIDO/APAGADO) para detener el funcionamiento.
El acondicionador de aire se detiene sin haber pulsado el botón ON/OFF (ENCENDIDO/APAGADO).	<ul style="list-style-type: none"> ■ ¿Está ajustado el temporizador de apagado? Pulse el botón ON/OFF (ENCENDIDO/APAGADO) para reiniciar el funcionamiento. ■ ¿El acondicionador de aire está conectado a un controlador remoto central? Consulte a la persona encargada de controlar el acondicionador de aire. ■ ¿Aparece "⊘" en la pantalla del controlador remoto? Consulte a la persona encargada de controlar el acondicionador de aire.
No es posible ajustar el funcionamiento del temporizador del controlador remoto.	<ul style="list-style-type: none"> ■ ¿Los ajustes del temporizador no son válidos? Si el temporizador se puede ajustar, ⊘ o ⊙ aparecerán en la pantalla del controlador remoto.
En la pantalla del controlador remoto aparece "PLEASE WAIT" (POR FAVOR, ESPERE).	<ul style="list-style-type: none"> ■ Se han realizado los ajustes iniciales. Espere unos 3 minutos.

6. Localización de fallos

¿Problemas?	Aquí tiene la solución. (La unidad funciona normalmente).												
En la pantalla del controlador remoto aparece un código de error.	<ul style="list-style-type: none"> Los dispositivos de protección se han activado para proteger el acondicionador de aire. No intente reparar el equipo usted mismo. Apague inmediatamente el acondicionador de aire y póngase en contacto con su distribuidor. Asegúrese de indicar al distribuidor el nombre del modelo y la información que aparecía en la pantalla del controlador remoto. 												
Se oye un ruido de drenaje de agua o rotación de motor.	<ul style="list-style-type: none"> Cuando se detiene el funcionamiento de refrigeración, la bomba de drenaje se activa y luego se detiene. Espere unos 3 minutos. 												
Los deflectores no se mueven o la unidad interior no responde al mando a distancia inalámbrico.	<ul style="list-style-type: none"> Puede que los conectores del cable de enlace del motor de los deflectores y del receptor de señales no estén conectados correctamente. Haga revisar las conexiones por un instalador. (Los colores de las secciones macho y hembra de los conectores del cable de enlace deben coincidir). 												
El ruido es mayor de lo indicado en las especificaciones.	<ul style="list-style-type: none"> El nivel de ruido del funcionamiento interior depende de la acústica de la sala en cuestión tal y como se indica en la siguiente tabla, por lo que puede ser superior a los valores de las especificaciones, que se midieron en salas sin eco. <table border="1" style="width: 100%; text-align: center;"> <thead> <tr> <th></th> <th>Salas de alta absorción del sonido</th> <th>Salas normales</th> <th>Salas de baja absorción del sonido</th> </tr> </thead> <tbody> <tr> <td>Ejemplos de lugares</td> <td>Estudio de radiotransmisión, salas de mezclas, etc.</td> <td>Sala de recepción, hall de un hotel, etc.</td> <td>Oficina, habitación de hotel</td> </tr> <tr> <td>Niveles de ruido</td> <td>3 a 7 dB</td> <td>6 a 10 dB</td> <td>9 a 13 dB</td> </tr> </tbody> </table>		Salas de alta absorción del sonido	Salas normales	Salas de baja absorción del sonido	Ejemplos de lugares	Estudio de radiotransmisión, salas de mezclas, etc.	Sala de recepción, hall de un hotel, etc.	Oficina, habitación de hotel	Niveles de ruido	3 a 7 dB	6 a 10 dB	9 a 13 dB
	Salas de alta absorción del sonido	Salas normales	Salas de baja absorción del sonido										
Ejemplos de lugares	Estudio de radiotransmisión, salas de mezclas, etc.	Sala de recepción, hall de un hotel, etc.	Oficina, habitación de hotel										
Niveles de ruido	3 a 7 dB	6 a 10 dB	9 a 13 dB										
No aparece nada en la pantalla del controlador remoto inalámbrico, las indicaciones apenas se ven o la unidad interior no recibe las señales a menos que el controlador remoto esté muy cerca.	<ul style="list-style-type: none"> Las pilas apenas tienen carga. Sustitúyalas y pulse el botón Reset (Restablecimiento). Si la situación no cambia al sustituir las pilas, asegúrese de que están colocadas con la polaridad correcta (+, -). 												
La luz de funcionamiento situada junto al receptor del controlador remoto inalámbrico de la unidad interior parpadea.	<ul style="list-style-type: none"> La función de autodiagnóstico se ha activado para proteger el acondicionador de aire. No intente reparar el equipo usted mismo. Apague inmediatamente el acondicionador de aire y póngase en contacto con su distribuidor. Asegúrese de indicar al distribuidor el nombre del modelo. 												
El mando a distancia inalámbrico no funciona (la unidad interior emite 4 pitidos).	<ul style="list-style-type: none"> Cambie el ajuste del modo automático al modo AUTO (punto de ajuste individual) o al modo AUTO (punto de ajuste doble). Para más detalles, consulte el Aviso incluido (hoja A5) o el Manual de instalación. 												

7. Especificaciones

Elemento	Modelo	PEA-RP200WKA	PEA-RP250WKA
Fuente de alimentación		220-240V 50Hz	
Dimensiones	Altura / Anchura / Fondo	470/1370/732	470/1370/732
Peso neto	kg	108	108
Ventilador	Velocidad de la corriente de aire (Baja-Media-Alta) m ³ /min	56-61-72	58-71-84
	Presión estática externa Pa	60/75/100/150	60/75/100/150
Nivel de presión de sonido (Baja-Media-Alta) dB(A)		38-41-44	40-43-46

1. Misure di sicurezza.....	42	5. Funzionamento d'emergenza per il telecomando senza fili (opzione).....	49
2. Nomenclatura delle parti.....	43	6. Ricerca dei guasti.....	50
3. Funzionamento.....	46	7. Dati tecnici.....	51
4. Timer.....	49		

Nota



Fig. 1

Questo simbolo è destinato solo ai paesi dell'UE.

Il simbolo è conforme alla direttiva 2012/19/UE, Articolo 14, "Informazioni per utenti" e Allegato IX, e/o alla direttiva 2006/66/EC, Articolo 20, "Informazioni per utenti finali" e Allegato II.

Questo prodotto MITSUBISHI ELECTRIC è stato progettato e fabbricato con materiali e componenti di alta qualità, che possono essere riciclati e/o riutilizzati. Questo simbolo significa che i prodotti elettrici ed elettronici, le batterie e gli accumulatori, devono essere smaltiti separatamente dai rifiuti casalinghi alla fine della loro vita di servizio. Se sotto il simbolo (Fig.1) è stampato un simbolo chimico, il simbolo chimico significa che la batteria o l'accumulatore contiene un metallo pesante con una certa concentrazione.

Ciò viene indicato come segue: Hg: mercurio (0,0005%), Cd: cadmio (0,002%), Pb: piombo (0,004%)

Nell'Unione Europea ci sono sistemi di raccolta differenziata per i prodotti elettrici ed elettronici, le batterie e gli accumulatori usati. Per disfarsi di questo prodotto, delle batterie e degli accumulatori, portarli al centro locale di raccolta/riciclaggio dei rifiuti. Aiutateci a conservare l'ambiente in cui viviamo!

Nota:

La frase "telecomando a filo" di questo manuale d'uso si riferisce soltanto al modello PAR-32MAA. Per informazioni relative all'altro telecomando, consultare il libretto di istruzioni incluso in questa scatola.

1. Misure di sicurezza

- ▶ Leggere attentamente la sezione "Misure di sicurezza" prima di far funzionare l'unità.
- ▶ La sezione "Misure di sicurezza" contiene informazioni importanti sulla sicurezza di funzionamento dell'unità. Accertarsi che vengano seguite perfettamente.
- ▶ Prima di collegare l'equipaggiamento alla rete di alimentazione, contattare o chiedere l'autorizzazione dell'autorità competente.

Simboli utilizzati nel testo

⚠ Avvertenza:

Descrive le precauzioni da prendere per evitare il rischio di lesioni, anche mortali, per l'utente.

⚠ Cautela:

Descrive le precauzioni da prendere per evitare il danneggiamento dell'unità.

Simboli utilizzati nelle illustrazioni

⚡ : Indica la necessità di collegare un componente a massa.

⚠ Avvertenza:

- L'unità non deve essere installata dall'utente. Richiedere al distributore o ad una società autorizzata di installare l'unità. Se l'unità non è installata correttamente, vi è il rischio di perdite d'acqua, di scosse elettriche o di incendio.
- Non salire e non appoggiare alcun oggetto sull'unità.
- Non spruzzare acqua sull'unità e non toccarla con le mani bagnate. Ciò può provocare una scossa elettrica.
- Non spruzzare gas combustibile nei pressi dell'unità, per evitare il rischio di un incendio.
- Non piazzare un riscaldatore a gas o qualsiasi altro apparecchio a fiamma aperta in un luogo esposto all'aria scaricata dall'unità. Ciò può essere alla base di una combustione incompleta.
- Non rimuovere il pannello anteriore o la griglia di protezione del ventilatore dalla sezione esterna durante il funzionamento dell'unità.
- Qualora vengano notati rumori o vibrazioni di intensità eccezionale, arrestare il funzionamento, spegnere l'unità e contattare il proprio rivenditore.
- Non inserire le dita, oggetti appuntiti, ecc, nei fori di entrata o di uscita dell'unità.

- In presenza di odori particolari, arrestare il funzionamento dell'unità, spegnere l'interruttore di alimentazione e contattare il proprio distributore. Ciò per evitare un'interruzione di corrente, una scossa elettrica od un incendio.
- Il climatizzatore NON può essere usato da bambini o persone inferme senza la sorveglianza appropriata.
- È opportuno sorvegliare i bambini piccoli affinché non giochino con il climatizzatore.
- In caso di fuoriuscita del gas refrigerante, arrestare il funzionamento dell'unità, ventilare completamente la stanza e contattare il proprio rivenditore.
- Non utilizzare refrigeranti diversi dal tipo indicato nei manuali forniti con l'unità e sulla placca di identificazione.
 - In caso contrario l'unità o le tubazioni potrebbero rompersi o esplodere, o potrebbero verificarsi incendi durante l'utilizzo, le operazioni di riparazione o di smaltimento dell'unità.
 - Potrebbe inoltre costituire una violazione delle normative vigenti.
 - MITSUBISHI ELECTRIC CORPORATION non sarà ritenuta responsabile per malfunzionamenti o incidenti risultanti dall'utilizzo di un tipo errato di refrigerante.

⚠ Cautela:

- Non usare alcun oggetto appuntito per premere i pulsanti, in modo da non danneggiare il comando a distanza.
- Non bloccare o coprire gli ingressi o le uscite interni od esterni dell'unità.

Eliminazione dell'unità

Se occorre eliminare l'unità, contattare il proprio distributore.

2. Nomenclatura delle parti

■ Unità interna

	PEA-RP-WKA
Livello ventilatore	3 livelli
Deflettore	–
Aletta	–
Filtro	Normale
Indicazione di pulizia filtro	–

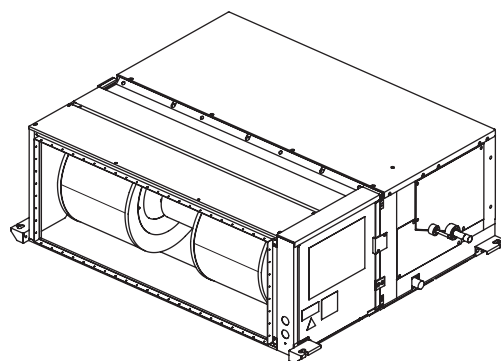

■ Telecomando con filo (opzione)

Interfaccia dell'unità di controllo

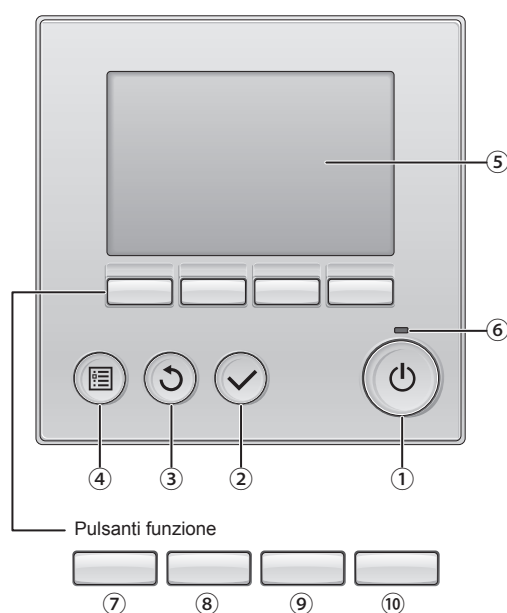

Le funzioni dei pulsanti funzione variano secondo la schermata. Consultare la guida ai pulsanti funzione in basso sull'LCD per le funzioni relative alla schermata corrente. Quando il sistema è controllato in maniera centrale, la guida ai pulsanti funzione corrispondente al pulsante bloccato non appare.

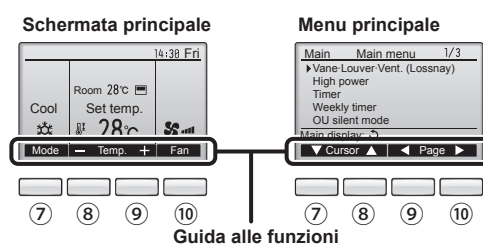

① Pulsante [ON/OFF]

Premere per accendere/spengere (ON/OFF) l'unità interna.

② Pulsante [SCEGLI]

Premere per salvare le impostazioni.

③ Pulsante [INDIETRO]

Premere per tornare alla schermata precedente.

④ Pulsante [MENU]

Premere per attivare il Menu principale.

⑤ LCD retroilluminato

Apparirà l'impostazione dell'operazione.

Quando la retroilluminazione è disattivata, premere un pulsante per attivarla: essa rimarrà in funzione per un certo periodo di tempo secondo la schermata.

Quando la retroilluminazione è disattivata, premendo un pulsante viene attivata e non esegue le sue funzioni (eccetto il pulsante [ON/OFF]).

⑥ Lampada ON/OFF

La luce verde si accende quando l'unità è in funzione. Essa lampeggia quando il comando remoto è in avviamento o se si è verificato un errore.

⑦ Pulsante funzione [F1]

Schermata principale: Premere per cambiare la modalità di funzionamento.

Menu principale: Premere per spostare il cursore in basso.

⑧ Pulsante funzione [F2]

Schermata principale: Premere per diminuire la temperatura.

Menu principale: Premere per spostare il cursore in alto.

⑨ Pulsante funzione [F3]

Schermata principale: Premere per aumentare la temperatura.

Menu principale: Premere per tornare alla pagina precedente.

⑩ Pulsante funzione [F4]

Schermata principale: Premere per cambiare la velocità del ventilatore.

Menu principale: Premere per andare alla pagina successiva.

2. Nomenclatura delle parti

Schermata

La schermata principale può essere visualizzata in due modi: "Completo" e "Base". L'impostazione predefinita di fabbrica è "Completo". Per passare alla modalità "Base", cambiare l'impostazione nella schermata principale (Fare riferimento al manuale d'uso incluso con il regolatore a distanza senza fili.).

<Modalità completo>

* Sono visualizzate tutte le icone per la definizione.

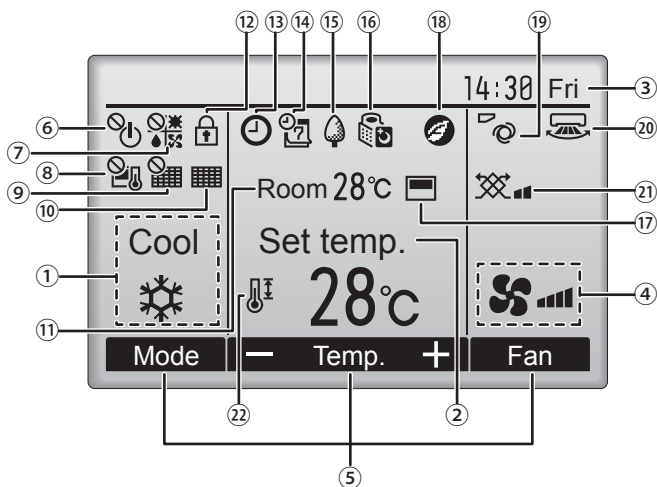

<Modalità base>

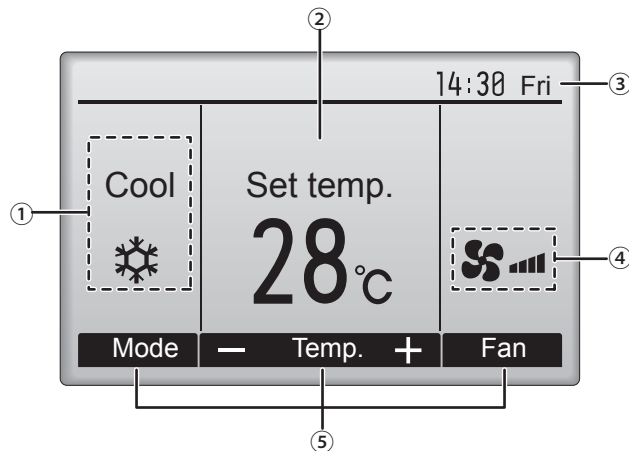

① Modo operativo

Visualizza la modalità operativa dell'unità interna.

② Temperatura preimpostata

Visualizza la temperatura preimpostata.

③ Orologio (consultare il manuale di installazione).

Visualizza l'ora corrente.

④ Velocità ventilatore

Visualizza l'impostazione della velocità del ventilatore.

⑤ Guida alla funzione dei tasti

Visualizza le funzioni dei tasti corrispondenti.



Appare quando il funzionamento ON/OFF è controllato in maniera centrale.



Appare quando la modalità operativa è controllata in maniera centrale.



Appare quando la temperatura preimpostata è controllata in maniera centrale.



Appare quando la funzione reset del filtro è controllata in maniera centrale.



Indica quando è necessaria la manutenzione del filtro.

⑪ Temperatura ambiente (consultare il manuale di installazione).

Visualizza la temperatura ambiente corrente.



Appare quando i pulsanti sono bloccati.



Appare quando viene abilitata la funzione "On/Off Timer", "Riduzione notturna", o Timer "Auto-off".



Appare quando il timer viene disabilitato dal sistema di controllo centralizzato.



Appare quando è attivato il temporizzatore settimanale.



Appare quando le unità sono in modalità risparmio energetico. (Non apparirà su alcuni modelli di unità interne)



Appare quando le unità esterne sono in modalità silenziosa.



Appare quando il termistore integrato sul comando remoto è attivato per monitorare la temperatura ambiente (⑪).



Appare quando il termistore nell'unità interna è attivato per monitorare la temperatura ambiente.



Appare quando le unità sono in modalità risparmio energetico con sensore i-See 3D.



Indica l'impostazione del deflettore.



Indica l'impostazione del louver.



Indica l'impostazione della ventilazione.



Appare quando l'intervallo della temperatura preimpostata è limitato.

La maggior parte delle impostazioni (eccetto ON/OFF, modalità, velocità del ventilatore, temperatura) possono essere eseguite dalla schermata principale (Fare riferimento al manuale d'uso incluso con il regolatore a distanza senza fili.).

2. Nomenclatura delle parti

■ Per il regolatore a distanza senza fili (opzione)

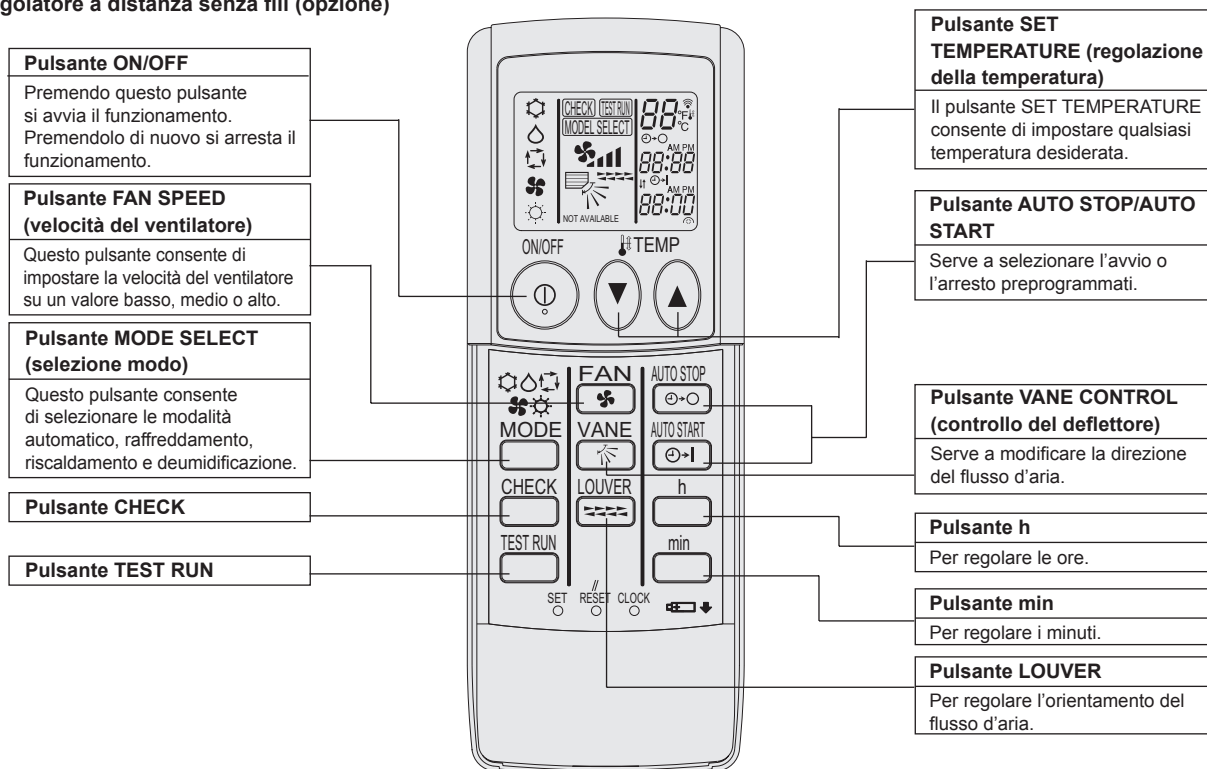

- Quando si utilizza il telecomando senza fili, puntarlo verso il ricevitore dell'unità interna.
- Se si aziona il telecomando entro circa due minuti dall'accensione dell'unità interna, l'unità potrebbe emettere due segnali acustici per segnalare che è occupata ad eseguire il controllo automatico iniziale.
- L'unità interna emette i segnali sonori per confermare la ricezione del segnale trasmesso dal telecomando. L'unità interna può ricevere segnali entro un raggio di circa 7 metri in linea diretta ad un'angolazione di circa 45° verso sinistra e verso destra. Tuttavia, la presenza di luci fluorescenti ed altre luci intense può compromettere la capacità di ricezione dei segnali dell'unità interna.
- Se la spia di funzionamento accanto al ricevitore dell'unità interna lampeggia, è necessario sottoporre l'unità ad un controllo. Rivolgersi al concessionario.
- Maneggiare il telecomando con cura! Non farlo cadere né sottoporlo a forti urti. Fare inoltre attenzione a non bagnare il telecomando e a non lasciarlo in luoghi molto umidi.
- Per evitare di lasciare il telecomando in luoghi inadatti, montare alla parete il supporto fornito con il telecomando e ricordare di inserire sempre il telecomando nel supporto dopo l'uso.

Installazione/sostituzione delle batterie

1. Togliere il coperchio superiore, inserire due batterie AAA e rimettere il coperchio superiore.

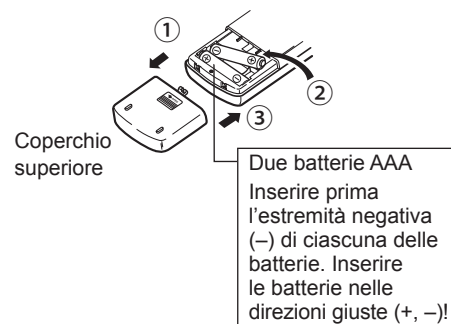

2. Premere il pulsante Reset.

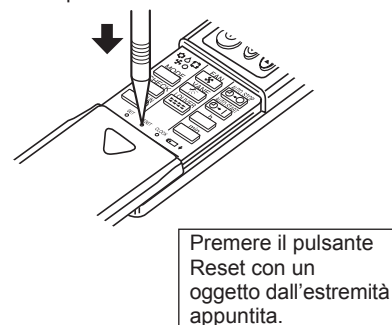

3. Funzionamento

■ Per informazioni sul metodo di funzionamento, fare riferimento al manuale d'uso in dotazione con ogni telecomando.

3.1. Accensione/Spegnimento

3.1.1. Per il regolatore a distanza con fili

[ON]

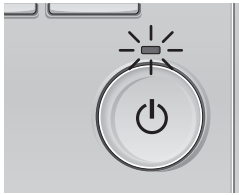

Premere il pulsante [ON/OFF]. La luce ON/OFF sarà verde e si avvierà il funzionamento.

[OFF]

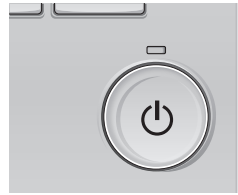

Premere di nuovo il pulsante [ON/OFF]. La luce ON/OFF si spegne e si arresta il funzionamento.

■ Memoria stato operativo

	Impostazione telecomando
Modo operativo	Modalità operativa prima dello spegnimento dell'unità
Temperatura preimpostata	Temperatura preimpostata prima dello spegnimento dell'unità
Velocità ventilatore	Velocità ventilatore prima dello spegnimento dell'unità

■ Intervallo della temperatura preimpostata configurabile

Modo operativo	Intervallo della temperatura preimpostata
Raffred/Deumid	19 – 30 °C
Riscald	17 – 28 °C
Auto	19 – 28 °C
Ventilatore/ Ventilazione	Non impostabile

3.1.2. Per il regolatore a distanza senza fili

[ON]

■ Premere il pulsante "ON/OFF" ①.

Nota:

● Quando si riavvia l'unità, sono attive le seguenti impostazioni.

	Impostazioni del telecomando		
Modalità	Ultima impostazione		
Impostazione della temperatura	Ultima impostazione		
Velocità della ventola	Ultima impostazione		
Flusso d'aria verso l'alto/il basso	Modalità	COOL o DRY	Uscita orizz.
		HEAT	Ultima impostazione
		FAN	Uscita orizz.

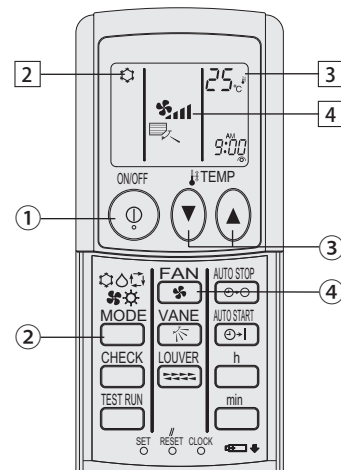

(opzione)

[OFF]

■ Premere nuovamente il pulsante "ON/OFF" ①.

Nota:

Anche se viene premuto il pulsante ON/OFF immediatamente dopo lo spegnimento dell'unità, il condizionatore non si avvierà durante tre minuti. Ciò serve ad evitare che i componenti interni rimangano danneggiati.

3.2. Selezione della modalità

3.2.1. Per il regolatore a distanza con fili

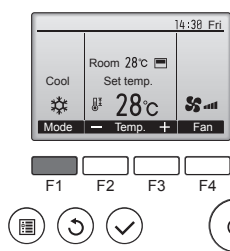

Premere il pulsante [F1] per scorrere le modalità operative in questo ordine "Cool" (Raffred), "Dry" (Deumid), "Fan" (Vent), "Auto" e "Heat" (Riscald). Selezionare la modalità operativa desiderata.

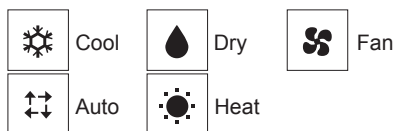

• Le modalità operative non disponibili per i modelli delle unità interne collegate non appaiono sullo schermo.

Icona modalità lampeggiante e suo significato

L'icona modalità lampeggiante quando le unità interne presenti nello stesso sistema di raffreddamento (collegato alla stessa unità esterna) sono già operative ma con modalità differente. In questo caso, il resto dell'unità nello stesso gruppo può essere azionata solo con la stessa modalità.

3.2.2. Per il regolatore a distanza senza fili

■ Premere il pulsante della modalità di funzionamento (☐❄️🌀☀️) ② e selezionare la modalità desiderata ②.

- ☐❄️ Modalità di raffreddamento
- ☐💧 Modalità di deumidificazione
- ☐🌀 Modalità di ventilazione
- ☐☀️ Modalità di riscaldamento
- ☐☐ Modalità automatica (raffreddamento/riscaldamento)
- ☐🌀 Modalità Ventilazione

Indicato solo alla condizione seguente
Telecomando con filo utilizzato
LOSSNAY collegato.

3. Funzionamento

Informazioni relative al condizionatore dell'aria multi system (Sezione esterna: serie MXZ)

► **Condizionatore dell'aria Multi System (sezione esterna: serie MXZ) può collegare più di due unità ad una singola sezione esterna. Conformemente alla capacità, è possibile far funzionare simultaneamente più di due sezioni interne.**

- Quando si cerca di far funzionare più di due sezioni interne simultaneamente ad una singola sezione esterna, una per il raffreddamento e l'altra per il riscaldamento, viene selezionata la modalità di funzionamento della sezione interna che funziona per prima. Le altre unità interne che inizieranno a funzionare più tardi non potranno ancora funzionare; il loro stato sarà indicato dal lampeggiamento.
- In questo caso, si prega di impostare tutte le sezioni interne nella stessa modalità di funzionamento.
- Quando l'unità interna funziona in modalità (AUTO), può accadere che non riesca a passare alla modalità di funzionamento (RAFFREDDAMENTO ↔ RISCALDAMENTO); in questo caso l'unità entrerà in stato di attesa (standby).
- Quando la sezione interna inizia a funzionare una volta completata la fase di sbrinamento della sezione esterna, ci vorranno alcuni minuti (max. circa 15 minuti) prima che venga soffiata aria calda.
- In modalità riscaldamento, se la parte superiore della sezione interna diventa calda o viene percepito il rumore causato dal flusso di gas, non si è in presenza, nei due casi, di un malfunzionamento. Il motivo è da ricercarsi nel fatto che il gas refrigerante scorre continuamente all'interno della sezione interna anche questa non sta funzionando.

Funzionamento automatico

- Sulla base della temperatura impostata, se la temperatura ambiente è troppo alta si avvia il funzionamento in raffreddamento; se è invece troppo bassa, si avvia il funzionamento in riscaldamento.
- Durante il funzionamento automatico, se la temperatura ambiente cambia e per 15 minuti supera di almeno 2 °C la temperatura impostata, il condizionatore passa al modo raffreddamento. Analogamente, se la temperatura ambiente resta per 15 minuti inferiore di almeno 2 °C alla temperatura impostata, il condizionatore passa al modo riscaldamento.

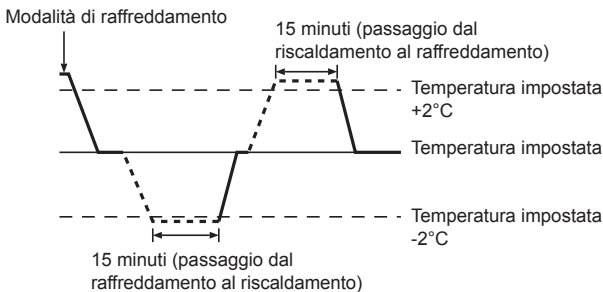

- Poiché la temperatura ambiente viene automaticamente regolata in modo da mantenere costante una temperatura prestabilita, al raggiungimento della temperatura prestabilita il raffreddamento viene eseguito con qualche grado in più ed il riscaldamento con qualche grado in meno rispetto alla temperatura ambiente impostata (funzionamento in risparmio energia automatico).

3.3. Impostazione della temperatura

3.3.1. Per il regolatore a distanza con fili

<Cool (Raffred), Dry (Deumid), Heat (Riscald), e Auto>

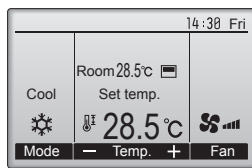
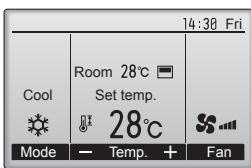

Esempio di visualizzazione (Incrementi di 0,5 gradi centigradi)



Premere il tasto [F2] per diminuire la temperatura preimpostata e il tasto [F3] per aumentarla.

- Consultare la tabella a pagina 46 per l'intervallo di temperatura configurabile secondo le diverse modalità.

- L'intervallo di temperatura reimpostato non può essere configurato per il funzionamento Ventilatore/Ventilazione.
- La temperatura preimpostata sarà visualizzata in incrementi di 0,5 o di 1 gradi centigradi, o Fahrenheit, a seconda del modello di unità interna e del modo impostazione dello schermo sul controller remoto.

3.3.2. Per il regolatore a distanza senza fili

► Per abbassare la temperatura della stanza:

Premere il pulsante (▼) (3) per impostare la temperatura desiderata. Verrà visualizzata la temperatura selezionata (3).

- Ogni volta che si preme il pulsante, la temperatura diminuisce di 1 °C.

► Per aumentare la temperatura della stanza:

Premere il pulsante (▲) (3) per impostare la temperatura desiderata. Verrà visualizzata la temperatura selezionata (3).

- Ogni volta che si preme il pulsante, la temperatura diminuisce di 1 °C.

- I campi di valori della temperatura disponibili sono:

Raffreddamento e deumidificazione: 19 - 30 °C
 Riscaldamento: 17 - 28 °C
 Automatico: 19 - 28 °C

- Sul display lampeggia sia 8 °C - 39 °C per informarvi se la temperatura della stanza è inferiore o superiore a quella visualizzata.

3.4. Impostazione della velocità ventilatore

3.4.1. Per il regolatore a distanza con fili

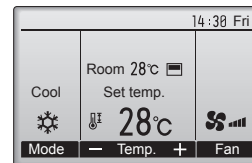

Premere il pulsante [F4] per scorrere le velocità del ventilatore nel seguente ordine.

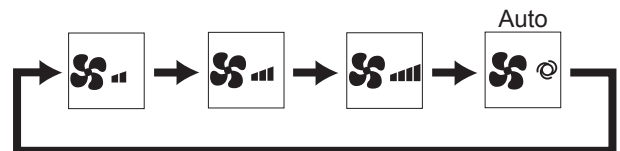

3.4.2. Per il regolatore a distanza senza fili

- Premere il pulsante (4) per selezionare una velocità del ventilatore.

- Ogni volta che si preme il pulsante, vengono visualizzate in sequenza sul display (4) le opzioni disponibili come mostrato qui sotto.

Velocità del ventilatore	Display del regolatore a distanza			
	Bassa	Media	Alta	Auto
3 modalità	(F1) ↓ (F1)	(F2) ↓ (F2)	(F3) ↓ (F3)	(Auto)

Notas:

- Nei seguenti casi, la velocità effettiva della ventola generata dall'unità sarà diversa dalla velocità visualizzata sul display del telecomando.
 1. Quando sul display viene visualizzata la modalità "STAND BY" o "DEFROST" (SBRINAMENTO).
 2. Quando la temperatura dello scambiatore di calore è bassa nel modo riscaldamento (ad es. subito dopo l'avvio del funzionamento in riscaldamento)
 3. Nella modalità HEAT (Riscaldamento), quando la temperatura ambiente è superiore a quella impostata.
 4. Quando sull'unità è attiva la modalità DRY (deumidificazione).

3. Funzionamento

3.5. Ventilazione (Per il regolatore a distanza con fili)

3.5.1. Navigazione all'interno del Menu principale

<Accesso al Menu principale>

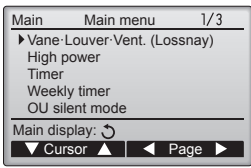

Premere il pulsante [MENU].
Appare il Menu principale.

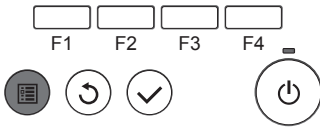

<Selezione voce>

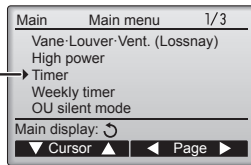

Premere [F1] per spostare il cursore in basso.
Premere [F2] per spostare il cursore in alto.

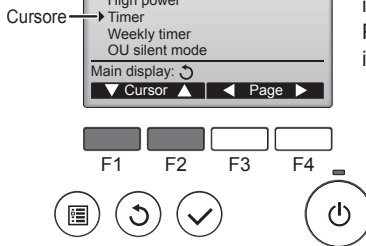

<Navigazione all'interno delle pagine>

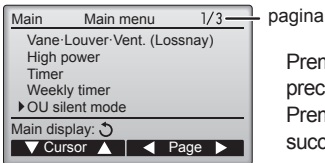

Premere [F3] per tornare alla pagina precedente.
Premere [F4] per andare alla pagina successiva.

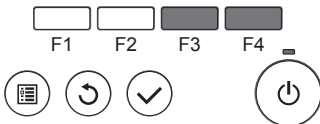

<Salvataggio delle impostazioni>



Selezionare la voce desiderata e premere il pulsante [SCEGLI].

Appare la schermata per impostare la voce selezionata.

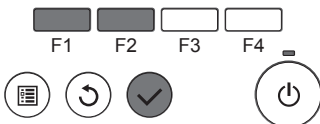

<Uscire dalla schermata Menu principale>

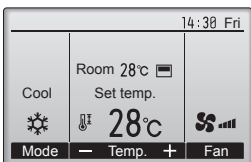

Premere il pulsante [INDIETRO] per uscire dal Menu principale e tornare alla schermata principale.

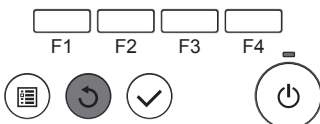

<Visualizzazione delle funzioni non supportate>



Il messaggio a sinistra appare se l'utente seleziona una funzione non supportata dal modello dell'unità interna corrispondente.

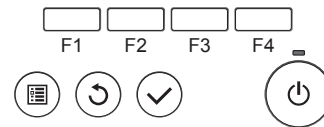

3.5.2. Deflettore-Recup (Lossnay)

<Accesso al menu>

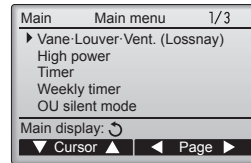

Selezionare "Vane-Louver-Vent. (Lossnay)" (Deflett-Louver-Recup (Lossnay)) dal Menu principale e premere il pulsante [SCEGLI].

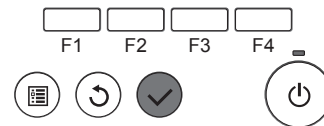

<Impostazione Vent.>

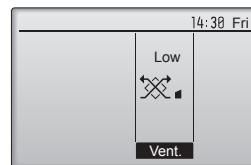

Premere il pulsante [F3] per scorrere le opzioni di impostazione della ventilazione tra "Off", "Low" (Bassa) e "High" (Alta).

* Configurabile solo quando l'unità LOSSNAY è collegata.

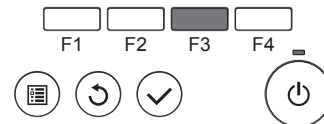

• Il ventilatore su alcuni modelli interni può essere asservito con alcuni modelli di unità di ventilazione.

<Ritorno al Menu principale>

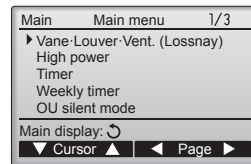

Premere il pulsante [INDIETRO] per tornare al Menu principale.

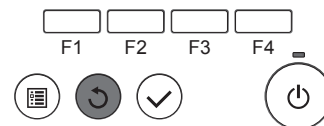

3.6. Ventilazione (Per il regolatore a distanza senza fili)

- Il ventilatore si attiva automaticamente quando si accende l'unità interna.
- Nessuna indicazione sul telecomando wireless.

Se non viene toccato alcun pulsante per 10 minuti, lo schermo tornerà automaticamente alla schermata principale. Ogni impostazione non salvata andrà persa.

4. Timer

- Le funzioni del timer variano a seconda del tipo di telecomando in uso.
- Per ulteriori dettagli sul funzionamento del telecomando, fare riferimento al relativo manuale d'uso in dotazione con ogni telecomando.

4.1. Per il regolatore a distanza senza fili

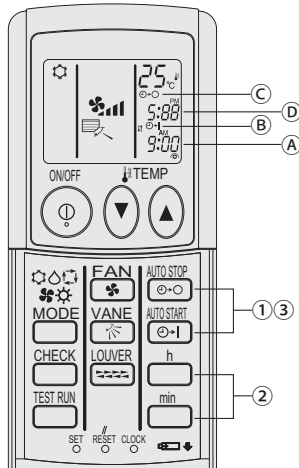

1) Impostare l'ora corrente

- ① Premere il pulsante CLOCK con un oggetto appuntito, l'ora **A** lampeggerà.
- ② Premere i pulsanti **h** e **min** per impostare l'ora corrente.
- ③ Premere il pulsante CLOCK con un oggetto appuntito.

2) Impostare l'ora di attivazione dell'unità come segue

- ① Premere il pulsante **AUTO START**.
 - Mentre il simbolo qui di seguito lampeggia è possibile impostare l'ora. Ora di avvio: **B** START lampeggia.
 - L'ora di avvio viene visualizzata in **A**.
- ② Utilizzare i pulsanti **h** e **min** per impostare l'ora desiderata.
- ③ Per cancellare l'ora di avvio impostata nel timer premere il pulsante **AUTO STOP**.

3) Impostare l'ora di disattivazione dell'unità come segue

- ① Premere il tasto **AUTO STOP**.
 - Mentre il simbolo qui di seguito lampeggia è possibile impostare l'ora. Ora di arresto: **C** STOP lampeggia.
 - L'ora di arresto viene visualizzata in **D**.
- ② Utilizzare i pulsanti **h** e **min** per impostare l'ora desiderata.
- ③ Per cancellare l'ora di arresto impostata nel timer premere il pulsante **AUTO STOP**.

4) Modifica degli orari impostati

Premere i pulsanti **AUTO STOP** o **AUTO START** per annullare il timer e ripetere i passaggi dal punto 2) o 3).

5. Funzionamento d'emergenza per il telecomando senza fili (opzione)

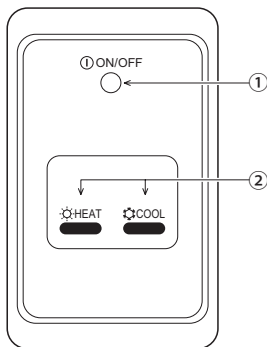

- ① **Spia ON/OFF** (accesa quando l'unità è in funzione, spenta quando non è in funzione)







② Funzionamento in emergenza

Se il telecomando non funziona correttamente, utilizzare i pulsanti **COOL** (raffreddamento) o **HEAT** (riscaldamento) del ricevitore del segnale del telecomando wireless per accendere o spegnere l'unità. Sulle unità di solo raffreddamento, il pulsante **HEAT** consente di accendere e spegnere il ventilatore.

La pressione del pulsante **COOL** (raffreddamento) o **HEAT** (riscaldamento) consente di selezionare le seguenti impostazioni.

Modalità operativa	COOL (raffreddamento)	HEAT (riscaldamento)
Temperatura preimpostata	24 °C/75 °F	24 °C/75 °F
Velocità della ventola	Elevata	Elevata

6. Ricerca dei guasti

Problemi?	Ecco la soluzione (l'unità funziona normalmente)
Il condizionatore d'aria non riscalda o non raffredda molto bene.	<ul style="list-style-type: none"> ■ Pulire il filtro (quando il filtro è sporco o ostruito, il flusso d'aria viene ridotto). ■ Verificare la regolazione della temperatura ed eventualmente modificarla. ■ Assicurarsi che vi sia sufficiente spazio libero attorno all'unità esterna. L'ingresso o l'uscita d'aria dell'unità interna sono ostruiti? ■ È stata lasciata una porta o una finestra aperta?
All'inizio del funzionamento in riscaldamento, dall'unità interna non esce subito aria calda.	<ul style="list-style-type: none"> ■ Inizia ad uscire aria calda quando l'unità interna si è riscaldata a sufficienza.
Mentre è attivo il modo riscaldamento, il condizionatore d'aria si arresta prima che venga raggiunta la temperatura ambiente impostata.	<ul style="list-style-type: none"> ■ Quando la temperatura esterna è bassa e vi è molta umidità, sull'unità esterna può formarsi della brina. In questo caso, l'unità esterna esegue un'operazione di sbrinamento. Il normale funzionamento riprende dopo circa 10 minuti.
La direzione del flusso d'aria cambia durante il funzionamento, oppure non è possibile impostarla.	<ul style="list-style-type: none"> ■ Durante il riscaldamento, le alette si spostano automaticamente nella posizione corrispondente al flusso d'aria orizzontale quando la temperatura del flusso d'aria è bassa o durante lo sbrinamento.
Quando si modifica la direzione del flusso d'aria, le alette si spostano sempre verso l'alto e verso il basso oltre la posizione impostata per poi arrestarsi sulla posizione.	<ul style="list-style-type: none"> ■ Quando si modifica la direzione del flusso d'aria, le alette si spostano sulla posizione impostata dopo il rilevamento della posizione di base.
Si sente un rumore di acqua che scorre o a volte un sibilo.	<ul style="list-style-type: none"> ■ È possibile avvertire questo tipo di rumori quando il refrigerante scorre all'interno del condizionatore o quando cambia il flusso del refrigerante.
Si sentono scoppiettii o scricchiolii.	<ul style="list-style-type: none"> ■ È possibile udire questo tipo di rumori quando, in seguito all'espansione ed al restringimento dovuti agli sbalzi di temperatura, alcune parti sfregano l'una contro l'altra.
Si avverte un odore sgradevole nella stanza.	<ul style="list-style-type: none"> ■ L'unità interna aspira aria contenente gli odori delle pareti, dei tappeti, dei mobili, nonché degli indumenti, quindi la riemette nella stanza.
Dall'unità interna fuoriesce una nebbiolina bianca.	<ul style="list-style-type: none"> ■ Se la temperatura interna e l'umidità sono elevate, può prodursi questo fenomeno all'avvio del condizionatore. ■ Durante lo sbrinamento, il flusso d'aria fredda può soffiare verso il basso ed assumere l'aspetto di una nebbiolina.
Dall'unità esterna fuoriesce acqua o vapore.	<ul style="list-style-type: none"> ■ Durante il funzionamento in raffreddamento può formarsi acqua che poi cola dai tubi di refrigerante e dalle guarnizioni. ■ Durante il funzionamento in riscaldamento, può formarsi acqua che cola dallo scambiatore di calore. ■ Durante il funzionamento in modo sbrinamento, l'acqua sullo scambiatore di calore evapora e può essere emesso vapore acqueo.
Sul display del telecomando appare l'indicazione "  ".	<ul style="list-style-type: none"> ■ Quando è attivo il comando centrale, sul display del telecomando appare l'indicazione "  " e non sarà possibile avviare o arrestare il condizionatore d'aria utilizzando il telecomando.
Quando si riavvia il condizionatore d'aria subito dopo averlo spento, il condizionatore non funziona nemmeno se si preme il pulsante ON/OFF.	<ul style="list-style-type: none"> ■ Attendere circa tre minuti (il funzionamento viene bloccato per proteggere il condizionatore d'aria).
Il condizionatore d'aria entra in funzione senza che sia stato premuto il pulsante ON/OFF.	<ul style="list-style-type: none"> ■ È stato impostato il timer di avvio? Premere il pulsante ON/OFF per arrestare il condizionatore. ■ Il condizionatore d'aria è collegato ad un telecomando centrale? Rivolgersi al personale incaricato del condizionatore d'aria. ■ Sul display del telecomando appare l'indicazione "  " ? Rivolgersi al personale incaricato del condizionatore d'aria. ■ È stata impostata la funzione di ripresa automatica dopo le interruzioni di corrente? Premere il pulsante ON/OFF per arrestare il condizionatore.
Il condizionatore d'aria si arresta senza che sia stato premuto il pulsante ON/OFF.	<ul style="list-style-type: none"> ■ È stato impostato il timer di arresto? Premere il pulsante ON/OFF per riavviare il condizionatore. ■ Il condizionatore d'aria è collegato ad un telecomando centrale? Rivolgersi al personale incaricato del condizionatore d'aria. ■ Sul display del telecomando appare l'indicazione "  " ? Rivolgersi al personale incaricato del condizionatore d'aria.
Non si riesce ad impostare il funzionamento del timer con il telecomando.	<ul style="list-style-type: none"> ■ Le impostazioni del timer sono valide? Se è possibile impostare il timer, sul display del telecomando appare l'indicazione  o .
Sul display del telecomando appare il messaggio "PLEASE WAIT" (prego attendere).	<ul style="list-style-type: none"> ■ Sono in fase di esecuzione le impostazioni iniziali. Attendere circa 3 minuti.

6. Ricerca dei guasti

Problemi?	Ecco la soluzione (l'unità funziona normalmente)												
Sul display del telecomando appare un codice di errore.	<ul style="list-style-type: none"> ■ Sono entrati in funzione i dispositivi di sicurezza che proteggono il condizionatore d'aria. ■ Non tentare di procedere da sé alla riparazione. Spegnerne immediatamente l'interruttore di alimentazione e rivolgersi al concessionario. Indicare al concessionario il nome del modello e le informazioni visualizzate sul display del telecomando. 												
Si sente un rumore di acqua che cola o di un motore in funzione.	<ul style="list-style-type: none"> ■ All'arresto del funzionamento in raffreddamento, la pompa di drenaggio si attiva e poi si arresta. Attendere circa 3 minuti. 												
I deflettori non si muovono o l'unità interna non risponde ai comandi inviati dal telecomando senza fili.	<ul style="list-style-type: none"> ■ I connettori dei cavi di giunzione del motore del deflettore e il ricevitore di segnali possono non essere collegati direttamente. Far controllare i collegamenti da un installatore. (I colori delle sezioni maschio e femmina dei connettori serratilo per giunzione devono corrispondere.) 												
Il rumore emesso è superiore a quanto indicato nelle specifiche tecniche.	<ul style="list-style-type: none"> ■ Il livello di rumorosità del funzionamento all'interno è influenzato dall'acustica del locale, come indicato nella seguente tabella, e risulta superiore a quanto indicato nelle specifiche perché il valore è stato misurato in una stanza priva di echi. <table border="1"> <thead> <tr> <th></th> <th>Stanze con un alto livello di assorbimento sonoro</th> <th>Stanze normali</th> <th>Stanze con un basso livello di assorbimento sonoro</th> </tr> </thead> <tbody> <tr> <td>Esempi di diversi locali</td> <td>Studio di trasmissione, studio di incisione, ecc.</td> <td>Reception, atrio di albergo, ecc.</td> <td>Ufficio, stanza d'albergo</td> </tr> <tr> <td>Livelli di rumore</td> <td>Da 3 a 7 dB</td> <td>Da 6 a 10 dB</td> <td>Da 9 a 13 dB</td> </tr> </tbody> </table>		Stanze con un alto livello di assorbimento sonoro	Stanze normali	Stanze con un basso livello di assorbimento sonoro	Esempi di diversi locali	Studio di trasmissione, studio di incisione, ecc.	Reception, atrio di albergo, ecc.	Ufficio, stanza d'albergo	Livelli di rumore	Da 3 a 7 dB	Da 6 a 10 dB	Da 9 a 13 dB
	Stanze con un alto livello di assorbimento sonoro	Stanze normali	Stanze con un basso livello di assorbimento sonoro										
Esempi di diversi locali	Studio di trasmissione, studio di incisione, ecc.	Reception, atrio di albergo, ecc.	Ufficio, stanza d'albergo										
Livelli di rumore	Da 3 a 7 dB	Da 6 a 10 dB	Da 9 a 13 dB										
Sul display del telecomando senza fili non è visualizzato nulla, il display è molto debole, oppure l'unità interna riceve i segnali solo se il telecomando è molto vicino.	<ul style="list-style-type: none"> ■ Le batterie sono quasi esaurite. Sostituire le batterie e premere il pulsante Reset. ■ Se continua a non apparire nulla nonostante siano state sostituite le batterie, assicurarsi che le batterie siano inserite nelle direzioni giuste (+, -). 												
La spia di funzionamento accanto al ricevitore del telecomando senza fili dell'unità interna lampeggia.	<ul style="list-style-type: none"> ■ Si è attivata la funzione di autodiagnosi per proteggere il condizionatore d'aria. ■ Spegnerne immediatamente l'interruttore di alimentazione e rivolgersi al concessionario. Non dimenticare di specificare il nome del modello al concessionario. 												
Il telecomando wireless non funziona (l'unità interna emette un "bip" per 4 volte).	<ul style="list-style-type: none"> ■ Impostare il modo auto su modo AUTO (singolo set point) o su modo AUTO (doppio set point). Per i dettagli, consultare la Nota inclusa (foglio A5) o il manuale d'installazione. 												

7. Dati tecnici

Caratteristiche	Modello	PEA-RP200WKA	PEA-RP250WKA
Alimentazione		220-240V 50Hz	
Dimensioni Altezza / Larghezza / Profondità	mm	470/1370/732	470/1370/732
Peso netto	kg	108	108
Ventilazione	Portata d'aria (Bassa-Media-Alto) m ³ /min	56-61-72	58-71-84
	Pressione statica esterna Pa	60/75/100/150	60/75/100/150
Livello di pressione sonora (Portata: Bassa-Media-Alto) dB(A)		38-41-44	40-43-46

Inhoud

1. Veiligheidsvoorschriften.....	52	5. Noodbedrijf voor draadloze afstandsbediening (optie).....	59
2. Onderdelen.....	53	6. Problemen en oplossingen.....	60
3. Gebruik.....	56	7. Specificaties.....	61
4. Timer.....	59		

Opmerking



Fig.1

Dit symbool geldt alleen voor EU-landen.

Dit symbool wordt gebruikt overeenkomstig richtlijn 2012/19/EU, artikel 14 "Informatie voor de gebruikers" en Bijlage IX en/of richtlijn 2006/66/EG, artikel 20 "Informatie voor de eindgebruikers" en Bijlage II.

Mitsubishi Electric producten zijn ontwikkeld en gefabriceerd uit eerste kwaliteit materialen. De onderdelen kunnen worden gerecycled en/of worden hergebruikt. Het symbool betekent dat de elektrische en elektronische onderdelen, batterijen en accu's op het einde van de gebruiksduur gescheiden van het huishoudelijk afval moeten worden ingezameld. Wanneer er onder het symbool (Fig.1) een chemisch symbool staat gedrukt, betekent dit dat de batterij of accu zware metalen in een bepaalde concentratie bevat. Dit wordt als volgt aangeduid: Hg: kwik (0,0005%), Cd: cadmium (0,002%), Pb: lood (0,004%)

In de Europese Unie worden elektrische en elektronische producten, batterijen en accu's afzonderlijk ingezameld.

Breng deze apparatuur, batterijen en accu's dan naar het gemeentelijke afvalinzamelingspunt. Help ons mee het milieu te beschermen!

Opmerking:

De term "Snoerafstandsbediening" in deze bedieningshandleiding is alleen van toepassing op de PAR-32MAA. Raadpleeg het instructieboek in deze doos voor meer informatie over de andere afstandsbediening.

1. Veiligheidsvoorschriften

- ▶ Lees alle "Veiligheidsvoorschriften" voordat u het apparaat installeert.
- ▶ In de "Veiligheidsvoorschriften" staan belangrijke instructies met betrekking tot de veiligheid. Volg ze zorgvuldig op.
- ▶ Stel de aanleverende instantie op de hoogte of vraag om toestemming voordat u het systeem aansluit op het net.

Symbolen die in de tekst worden gebruikt

⚠ Waarschuwing:

Beschrijft maatregelen die genomen moeten worden om het risico van verwonding of dood van de gebruiker te voorkomen.

⚠ Voorzichtig:

Beschrijft maatregelen die genomen moeten worden om schade aan het apparaat te voorkomen.

Symbolen die in de afbeeldingen worden gebruikt

⚠ : Geeft een onderdeel aan dat geaard moet worden.

⚠ Waarschuwing:

- Het apparaat mag niet door de gebruiker zelf worden geïnstalleerd. Vraag de zaak waar u het apparaat gekocht heeft of een erkend bedrijf om het apparaat te installeren. Als het apparaat niet juist is geïnstalleerd, kan dit lekkage, elektrische schokken of brand tot gevolg hebben.
- Ga niet op het apparaat staan en plaats geen voorwerpen op het apparaat.
- Zorg ervoor dat u geen water op het apparaat knoeit en raak het apparaat nooit met natte handen aan. Dit kan elektrische schokken tot gevolg hebben.
- Spuit niet met brandbaar gas in de buurt van het apparaat. Dit kan brand tot gevolg hebben.
- Zet geen gasverwarmingstoestel of een ander toestel met open vuur op een plaats waar het blootstaat aan de lucht die het apparaat uitblaast. Dit kan onvolledige verbranding tot gevolg hebben.
- Verwijder nooit de beschermkap van de ventilator in het buitenapparaat terwijl het apparaat aan staat.
- Wanneer u uitzonderlijk ongewone geluiden of vibraties bemerkt, zet dan het apparaat stil, schakel de elektriciteit uit en neem contact op met uw dealer.
- Steek nooit uw vingers, stokjes of iets dergelijks in de toever- en afvoeropeningen.

- Als u iets vreemds ruikt, dient u het apparaat niet meer te gebruiken. Draai de schakelaar uit en raadpleeg uw dealer. Doet u dat niet, dan loopt u het risico van stroomonderbreking, elektrische schokken of brand.
- Deze airconditioner is NIET bedoeld voor gebruik door kinderen of onbekwame personen die niet onder toezicht staan.
- Jonge kinderen moeten onder toezicht staan om te voorkomen dat ze met de airconditioning gaan spelen.
- Als het koelgas uit het apparaat geblazen wordt of lekt, zet dan de airconditioner stil, ventileer de kamer goed en neem contact op met uw dealer.
- Gebruik uitsluitend het type koelmiddel dat in de meegeleverde handleidingen en op het typeplaatje wordt genoemd.
 - Als u een ander type gebruikt, kunnen het toestel of leidingen barsten en bestaat er gevaar voor ontploffing of brand tijdens gebruik, reparatie en verwijdering van het toestel.
 - Ook overtreedt u mogelijk toepasselijke wetgeving als u dit voorschrift niet volgt.
 - MITSUBISHI ELECTRIC CORPORATION kan niet aansprakelijkheid worden gesteld voor storingen en ongevallen die het gevolg zijn van gebruik van een verkeerd type koelmiddel.

⚠ Voorzichtig:

- Gebruik geen scherpe voorwerpen om de toetsen in te drukken - hiermee kunt u het bedieningspaneel beschadigen.
- Zorg ervoor dat de toever- en afvoeropeningen van het binnen- of buitenapparaat nooit verstopt raken of afgedekt worden.

Het apparaat verwijderen

Raadpleeg de zaak waar u het apparaat gekocht heeft indien u zich van het apparaat wilt ontdoen.

2. Onderdelen

■ Binnenunit

	PEA-RP-WKA
Ventilatorstappen	3 stappen
Klep	–
Lamellen	–
Filter	Normaal
Indicatie filter reinigen	–

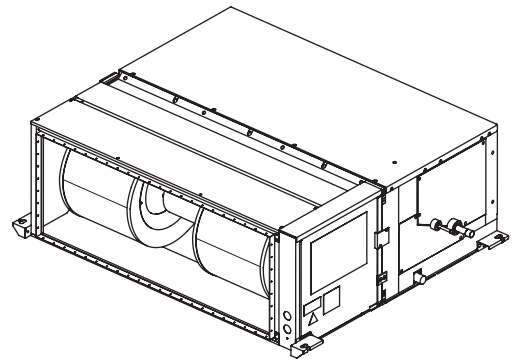

■ Snoerafstandsbediening (optie)

Controller-interface

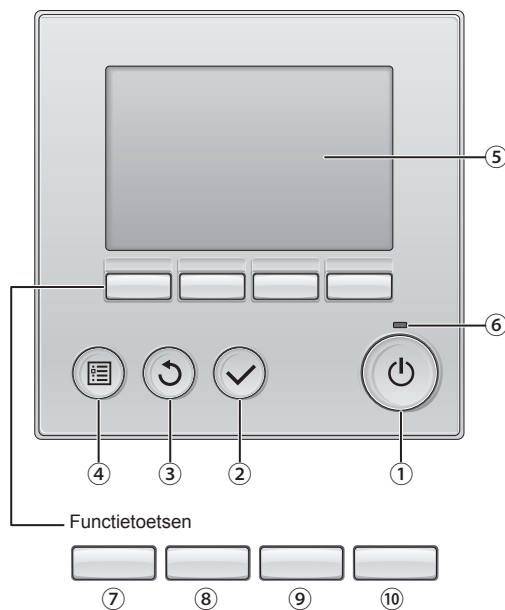

De functie van de functietoetsen is afhankelijk van het scherm. In de gids voor de functie van toetsen die onderaan het LCD-scherm wordt weergegeven, ziet u welke functie de toetsen hebben in een bepaald scherm.

Wanneer het systeem centraal wordt geregeld, wordt de gids voor de functie van toetsen die hoort bij de vergrendelde toets, niet weergegeven.

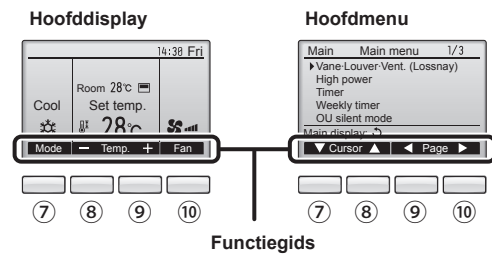

Functiegids

① [AAN/UIT] -toets

Drukken als u de binnenunit in- of uit wilt schakelen (AAN/UIT).

② [SELECTEREN] -toets

Druk als u de instelling wilt opslaan.

③ [TERUG] -toets

Druk als u naar het vorige scherm wil terugkeren.

④ [MENU] -toets

Druk als u het Hoofdmenu op het scherm wilt brengen.

⑤ LCD met achtergrondverlichting

De bedieningsinstellingen zullen verschijnen.

Wanneer de achtergrondverlichting uit is, kunt u deze inschakelen door op een willekeurige toets te drukken en de verlichting zal, afhankelijk van het scherm, een bepaalde tijd blijven branden.

Wanneer de achtergrondverlichting uit is, kunt u deze inschakelen door een willekeurige toets in te drukken, maar dan wordt de functie van die toets niet uitgevoerd. (met uitzondering van de [AAN/UIT] -toets)

⑥ ON/OFF-lampje

Dit lampje brandt groen zolang de unit werkt. Het knippert wanneer de afstandsbediening opstart of wanneer er iets niet in orde is.

⑦ Functietoets [F1]

Hoofddisplay: Druk als u de werking wilt wijzigen stand.

Hoofdmenu: Druk als u de cursor omlaag wilt verplaatsen.

⑧ Functietoets [F2]

Hoofddisplay: Druk als u de temperatuur wilt verlagen.

Hoofdmenu: Druk als u de cursor omhoog wilt verplaatsen.

⑨ Functietoets [F3]

Hoofddisplay: Druk als u de temperatuur wilt verhogen.

Hoofdmenu: Druk als u terug wilt gaan naar de vorige pagina.

⑩ Functietoets [F4]

Hoofddisplay: Druk als u de ventilatorsnelheid wilt wijzigen.

Hoofdmenu: Druk als u naar de volgende pagina wilt gaan.

2. Onderdelen

Display

Het hoofddisplay kan worden weergegeven in twee verschillende standen: "Full" (Volledig) en "Basic" (Eenvoudig). De instelling af/fabriek is "Full" (Volledig). U kunt overschakelen naar de stand "Basic" (Eenvoudig) door de instelling te wijzigen in het Hoofddisplay. (Raadpleeg de bedieningshandleiding die met de afstandsbediening is meegeleverd.)

<Volledige stand>

* Alle pictogrammen worden weergegeven ter verklaring.

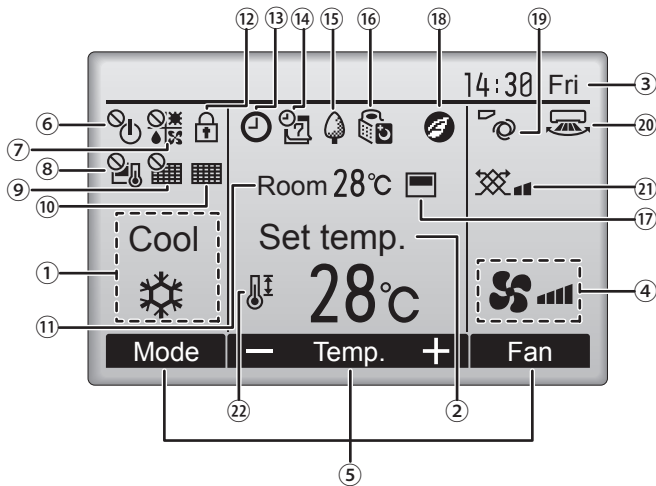

<Eenvoudige stand>

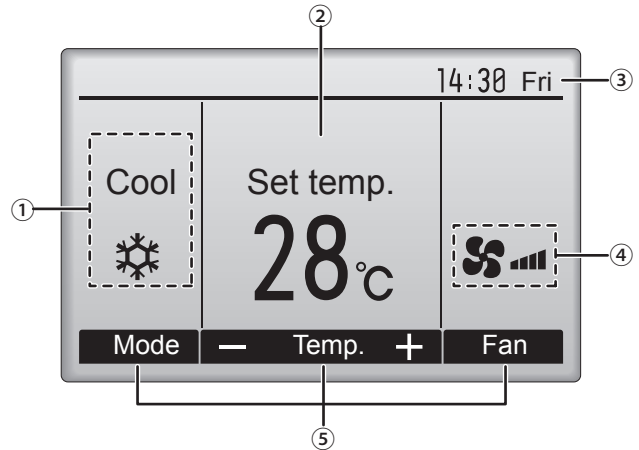

① Bedieningsstand

De bedieningsstand van de binneneenheid verschijnt hier.

② Vooraf ingestelde temperatuur

De vooraf ingestelde temperatuur verschijnt hier.

③ Klok (Zie de Installatiehandleiding.)

De actuele tijd verschijnt hier.

④ Ventilatorsnelheid

De instelling van de ventilatorsnelheid verschijnt hier.

⑤ Toetsenfunctiegid

Functies van de bijbehorende toetsen verschijnen hier.



Verschijnt wanneer de units centraal in- en uitgeschakeld worden (AAN/UIT).



Verschijnt wanneer de bedieningsstand centraal wordt geregeld.



Verschijnt wanneer de vooraf ingestelde temperatuur centraal wordt geregeld.



Verschijnt wanneer de filter-resetfunctie centraal wordt geregeld.



Duidt aan wanneer er onderhoud aan het filter nodig is.

⑪ Kamertemperatuur (Zie de Installatiehandleiding.)

De actuele kamertemperatuur verschijnt hier.



Verschijnt wanneer de toetsen zijn vergrendeld.



Verschijnt wanneer de "On/Off-timer", "Night setback", of functie "Auto-off" timer is ingeschakeld.



Verschijnt wanneer de timer uitgeschakeld is door het gecentraliseerde controlesysteem.



Verschijnt wanneer de Week-timer is ingeschakeld.



Verschijnt wanneer de units werken in de energiezuinige stand. (Zal niet verschijnen op bepaalde modellen van binneneenunits)



Verschijnt zolang de buitenunits werken in de stille stand.



Verschijnt wanneer de ingebouwde thermistor op de afstandsbediening is ingeschakeld voor het bewaken van de kamertemperatuur (⑪).



Verschijnt wanneer thermistor op de binneneenheid is ingeschakeld voor het bewaken van de kamertemperatuur.



Verschijnt wanneer de units in de energiezuinige stand werken met de 3D i-See-sensor.



Duidt de waaiarinstanting aan.



Duidt de jaloezie-instelling aan.



Duidt de ventilatie-instelling aan.



Verschijnt wanneer het bereik van de vooraf ingestelde temperatuur wordt beperkt.

De meeste instellingen (met uitzondering van ON/OFF, stand, ventilatorsnelheid, temperatuur) kunnen worden uitgevoerd vanaf het Menu-scherm. (Raadpleeg de bedieningshandleiding die met de afstandsbediening is meegeleverd.)

2. Onderdelen

■ Voor de draadloze afstandsbediening (optie)

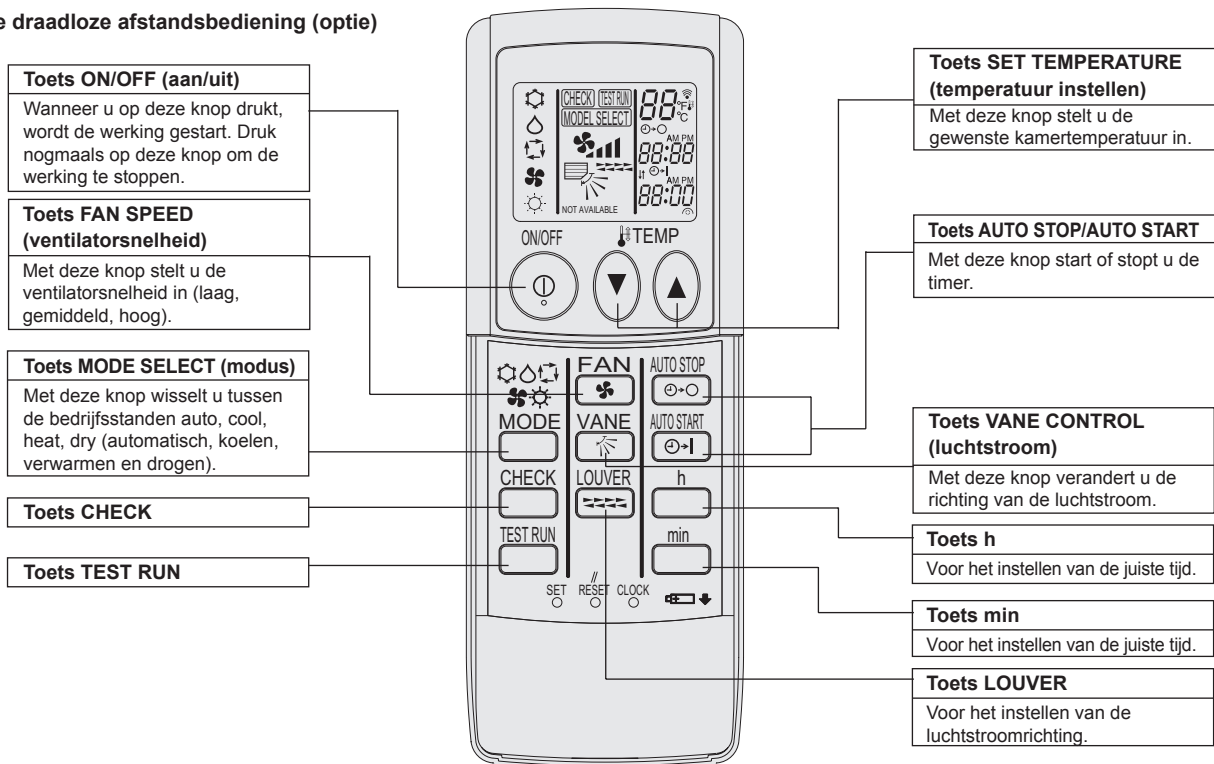

- Indien u de draadloze afstandsbediening gebruikt, dient u deze in de richting te houden van de ontvanger op het binnenapparaat.
- Als u de afstandsbediening bedient binnen ongeveer twee minuten nadat het binnenapparaat op de voeding is aangesloten, laat het binnenapparaat mogelijk 2 keer een piepsignaal horen ten teken dat het apparaat de initiële automatische controle aan het uitvoeren is.
- Het binnenapparaat laat een piepsignaal horen om te bevestigen dat het uitgezonden signaal van de afstandsbediening is ontvangen. De signalen kunnen tot ongeveer 7 meter in een rechte lijn van het binnenapparaat worden ontvangen, binnen 45° links en rechts van het apparaat. Fluorescerende lampen en sterke verlichting kunnen het vermogen van het binnenapparaat om signalen te ontvangen echter verminderen.
- Als het bedrijfslampje bij de ontvanger op het binnenapparaat knippert, dient het apparaat te worden geïnspecteerd. Neem voor onderhoud contact op met uw leverancier.
- Wees voorzichtig met de afstandsbediening! Laat hem niet vallen en stel hem niet bloot aan harde schokken. Laat de afstandsbediening ook niet nat worden en laat hem ook niet in ruimtes met een hoog vochtigheidsgehalte.
- Om te voorkomen dat de afstandsbediening kwijt raakt, kunt u de houder die bij de afstandsbediening wordt meegeleverd aan een wand monteren en de afstandsbediening hier na gebruik steeds in terug plaatsen.

Aanbrengen/vervangen van de batterijen

1. Verwijder de bovenste kap, breng twee AAA-batterijen aan en breng de bovenste kap weer aan.

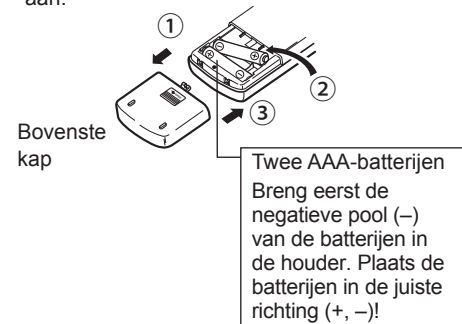

2. Druk op reset.

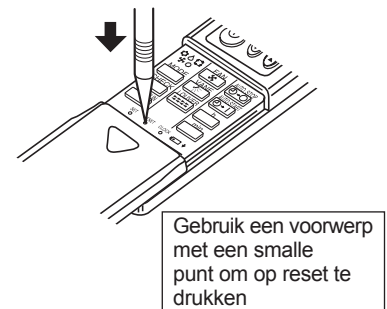

3. Gebruik

■ Raadpleeg de handleiding van de afstandsbediening voor informatie over het gebruik ervan.

3.1. ON/OFF (AAN/UIT)-zetten

3.1.1. Voor de snoer afstandsbediening

[AAN]

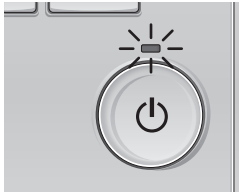

Druk op de [AAN/UIT] -toets. Het AAN/UIT-lampje gaat groen branden en het systeem wordt ingeschakeld.

[UIT]

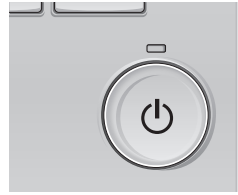

Druk weer op de [AAN/UIT] -toets. Het AAN/UIT-lampje gaat uit en het systeem stopt.

■ Geheugen bedieningsstatus

	Instelling afstandsbediening
Bedieningsstand	Bedieningsstand voordat de apparatuur werd uitgeschakeld
Vooraf ingestelde temperatuur	Vooraf ingestelde temperatuur voordat de apparatuur werd uitgeschakeld
Ventilatorsnelheid	Ventilatorsnelheid voordat de apparatuur werd uitgeschakeld

■ Instelbaar bereik vooraf ingestelde temperatuur

Bedieningsstand	Bereik vooraf ingestelde temperatuur
Cool/Dry (Koelen/Drogen)	19 – 30 °C
Heat (Verwarmen)	17 – 28 °C
Auto	19 – 28 °C
Fan/Ventilation (Ventilator/Ventilatie)	Niet instelbaar

3.1.2. Voor de draadloze afstandsbediening

[AAN]

■ Druk op ON/OFF ①.

Opmerking:

● Nadat de unit opnieuw is gestart, zijn dit de begininstellingen.

	Instellingen op de afstandsbediening		
Modus	Last setting (Laatste instelling)		
Temperatuurinstelling	Last setting (Laatste instelling)		
Ventilatorsnelheid	Last setting (Laatste instelling)		
Luchtstroom naar boven/beneden	Modus	COOL of DRY	Horiz. Outlet (Hor. Uitblazen)
		HEAT	Last setting (Laatste instelling)
		FAN	Horiz. Outlet (Hor. Uitblazen)

[UIT]

■ Druk nogmaals op ON/OFF ①.

Opmerking:

Zelfs als u direct op de ON/OFF (AAN/UIT)-toets drukt nadat u de air-conditioner net uitgeschakeld hebt, zal het apparaat voor ongeveer drie minuten niet starten. Dit is om te voorkomen dat interne onderdelen schade oplopen.

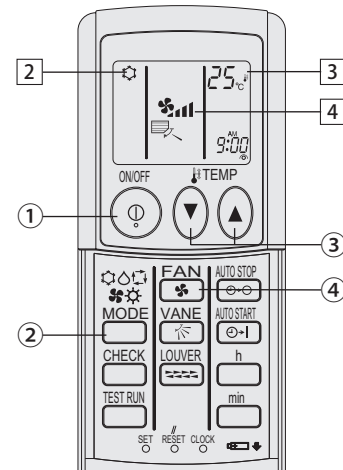

(optie)

3.2. Kiezen van de werkingsstand

3.2.1. Voor de snoer afstandsbediening

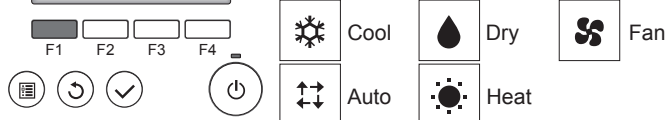
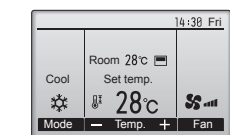

• Bedieningsstanden die niet beschikbaar zijn voor de modellen van de aangesloten binnenunits, verschijnen in de display.

Wat betekent het als het standpictogram knippert

Het standpictogram knippert wanneer andere binnenunits in het zelfde koelsysteem (aangesloten op dezelfde buitenunit) al werken in een andere stand. In dat geval, kan de rest van de units in dezelfde groep alleen in dezelfde stand werken.

3.2.2. Voor de draadloze afstandsbediening

■ Druk op knop Operation mode (☐❄️🌀🔥) ② en kies de gewenste werkingsstand ②.

- ☐❄️ Koelen
- 🔴 Drogen
- 🌀 Ventilieren
- 🔥 Verwarmen
- ☐ Automatisch (koelen/verwarmen)
- 🌀 Ventilatiestand

Wordt alleen aangegeven als het volgende geldt
Er wordt een afstandsbediening met kabel gebruikt
Die is aangesloten op LOSSNAY

3. Gebruik

Informatie over de multi system-airconditioner (Buitenunit: MXZ-LIJN)

► Bij de Multi-System-airconditioner (buitenunit: MXZ-lijn) kunt u twee of meer binnenunits op één buitenunit aansluiten. Afhankelijk van de capaciteit kunt u meer dan twee binnenunits tegelijk in werking hebben.

- Wanneer u probeert meer dan twee binnenunits, aangesloten op één buitenunit, te gelijk te gebruiken, een voor koelen en een andere voor te verwarmen, wordt de werkstand gekozen van het binnenunit dat als eerste in werking werd gesteld. De andere binnenapparaten die later zullen starten kunnen niet werken, hetgeen wordt aangegeven door een knipperende bedrijfsindicator. In dit geval dient u alle binnenunits op dezelfde werkstand in te stellen.
- Als de binnenunit is ingeschakeld in de automatische modus (AUTO), is het mogelijk dat de bedieningsmodus (COOL ↔ HEAT) niet kan worden gewijzigd. In plaats hiervan wordt de unit dan stand-by gezet.
- Wanneer het binnenunit in werking treedt terwijl het buitenunit bezig is met ontdooien, duurt het enkele minuten (maximaal 15) voordat het warme lucht begint uit te blazen.
- In de verwarmingsstand kan de binnenunit warm worden of kan het geluid van stromende koelvloeistof worden gehoord, terwijl de binnenunit niet functioneert. In deze gevallen is er geen sprake van een storing. De oorzaak ligt in het feit dat de koelvloeistof voortdurend door de binnenunit stroomt.

Automatisch bedrijf

- Uitgaande van een ingestelde temperatuur, begint het koelbedrijf als de ruimtetemperatuur te hoog is en begint het verwarmingsbedrijf als de ruimtetemperatuur te laag is.
- Bij automatisch bedrijf schakelt de airconditioner over naar koelbedrijf als de ruimtetemperatuur verandert en 15 minuten lang minstens 2 °C boven de ingestelde temperatuur blijft. Op dezelfde wijze schakelt de airconditioner over naar verwarmingsbedrijf als de ruimtetemperatuur 15 minuten lang minstens 2 °C onder de ingestelde temperatuur blijft.

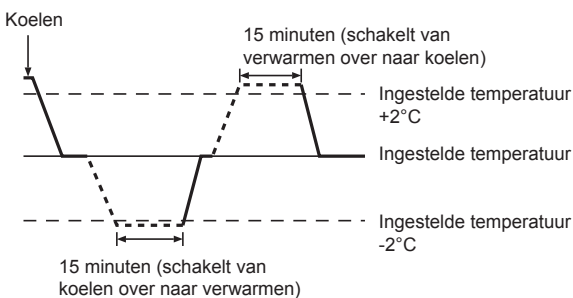

- Aangezien de ruimtetemperatuur automatisch wordt geregeld om een vaste effectieve temperatuur te behouden, wordt het koelbedrijf een paar graden hoger en het verwarmingsbedrijf een paar graden lager uitgevoerd dan de ingestelde ruimtetemperatuur, zodra die temperatuur is bereikt (automatisch energiebesparend bedrijf).

3.3. Temperatuurinstelling

3.3.1. Voor de snoer afstandsbediening

<Cool (Koelen), Dry (Drogen), Heat (Verwarm) en Auto>

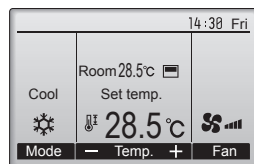
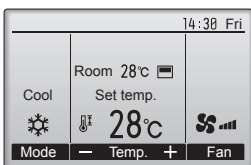

Voorbeeld display (Celsius in 0,5-gradverhogingen)

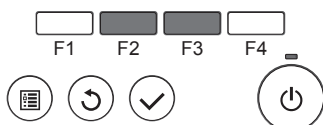

Druk op functietoets [F2] om de vooraf ingestelde temperatuur te verlagen en druk op functietoets [F3] als u deze wilt verhogen.

- In de tabel op pagina 56 vindt u het bereik van de instelbare temperatuur voor de verschillende bedieningsstanden.

- Het bereik van de vooraf ingestelde temperatuur kan niet worden ingesteld voor de bediening van Ventilator/Ventilatie.
- Vooraf ingestelde temperatuur wordt ofwel weergegeven in graden Celsius in 0,5-of 1-gradverhogingen, of in Fahrenheit, afhankelijk van het model van de binnenunit en de weergavestand op de afstandsbediening.

3.3.2. Voor de draadloze afstandsbediening

► Om de kamertemperatuur te verlagen:

Druk op (▼) ③ om de gewenste temperatuur in te stellen.

De ingestelde temperatuur wordt weergegeven ③.

- De temperatuurinstelling gaat elke keer als u de toets drukt met 1 °C omlaag.

► Om de kamertemperatuur te verhogen:

Druk op (▲) ③ om de gewenste temperatuur in te stellen.

De ingestelde temperatuur wordt weergegeven ③.

- De temperatuurinstelling gaat elke keer als u de toets drukt met 1 °C omlaag.

- Het beschikbare temperatuurbereik dat ingesteld kan worden is:

Koelen & Drogen: 19 - 30 °C
 Verwarmen: 17 - 28 °C
 Automatisch: 19 - 28 °C

- Het display knippert op 8 °C of op 39 °C ten teken dat de kamertemperatuur onder 8 °C of boven 39 °C ligt.

3.4. Instelling ventilatorsnelheid

3.4.1. Voor de snoer afstandsbediening

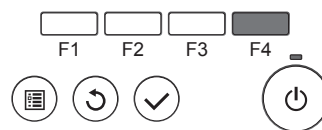
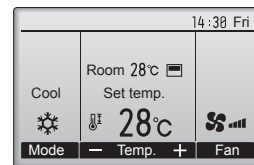

Druk op de functietoets [F4] en u doorloopt de ventilatorsnelheden in de volgende volgorde.

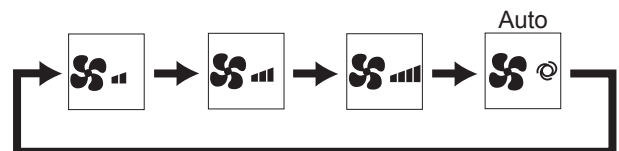

3.4.2. Voor de draadloze afstandsbediening

- Druk op ④ (Fan icon) om de gewenste ventilatorsnelheid in te stellen.
- Telkens als u op de toets drukt, veranderen de beschikbare opties met de display ④ op de afstandsbediening, zoals hieronder aangegeven.

Ventilatorsnelheid	Display van de afstandsbediening			
	Laag	Medium	Hoog	Automatisch
3-steps	(Fan icon 1)	(Fan icon 2)	(Fan icon 3)	(Fan icon 4)

Opmerkingen:

- In de volgende gevallen verschilt de daadwerkelijke ventilatorsnelheid van de snelheid die op het display van de afstandsbediening wordt aangegeven.
 1. Als op het display "STAND BY" (STAND-BY) of "DEFROST" (ONTDOOIEN) wordt getoond.
 2. Als de temperatuur van de warmtewisselaar in de verwarmingsstand laag is. (bijvoorbeeld onmiddellijk na het starten van het verwarmingsbedrijf)
 3. In de modus HEAT, als de omgevingstemperatuur hoger is dan de ingestelde temperatuur.
 4. Als de unit in de modus DRY staat.

3. Gebruik

3.5. Ventilatie (Voor de snoer afstandsbediening)

3.5.1. Navigeren door het Hoofdmenu

<Naar het Hoofdmenu gaan>

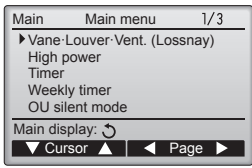

Druk op de [MENU] -toets. Het Main menu (Hoofdmenu) verschijnt.



<Itemselectie>

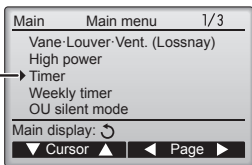

Druk op [F1] als u de cursor omlaag wilt verplaatsen. Druk op [F2] als u de cursor omhoog wilt verplaatsen.



<Navigeren door de pagina's>

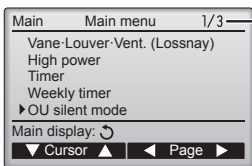

Druk op [F3] als u terug wilt gaan naar het vorige scherm. Druk op [F4] als u naar de volgende pagina wilt gaan.



<De instellingen opslaan>



Selecteer het item van uw keuze en druk op de toets [SELECTEREN].

Het scherm voor het instellen van het geselecteerde item verschijnt.

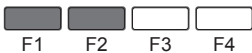

<Het scherm van het Hoofdmenu verlaten>

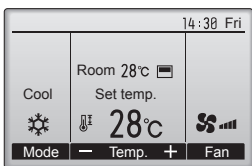

Druk op de [TERUG] -toets als u het Main menu (Hoofdmenu) wilt verlaten en wilt terugkeren naar het Hoofddisplay.



<Weergave van functies die niet worden ondersteund>

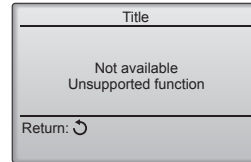

De melding links verschijnt als de gebruiker een functie selecteert die niet wordt ondersteund door het model van de bijbehorende binnenuit.

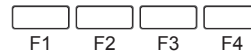

3.5.2. Waaier-Vent. (Lossnay)

<Naar het menu gaan>

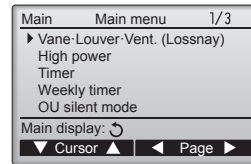

Selecteer "Vane-Louver-Vent. (Lossnay)" (Waaier-Jaloezie-Vent. (Lossnay)) in het Main menu (Hoofdmenu) en druk op de toets [SELECTEREN].

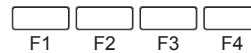

<Vent.-instelling>

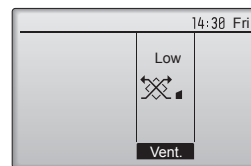

Druk op de functietoets [F3] als u de opties voor de ventilatie-instelling wilt doorlopen in de volgorde "Off" (Uit), "Low" (Laag), en "High" (Hoog).

* Kan alleen worden ingesteld wanneer de LOSSNAY-unit is aangesloten.



• De ventilator op sommige modellen van binnenuits kan zijn gekoppeld met bepaalde modellen van ventilatie-units.

<Terugkeren naar het Hoofdmenu>

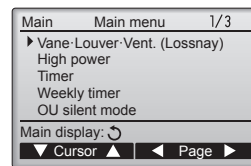

Druk op de [TERUG] -toets als u wilt teruggaan naar het Main menu (Hoofdmenu).



3.6. Ventilatie (Voor de draadloze afstandsbediening)

- De ventilator werkt automatisch wanneer het binnentoestel wordt aangezet.
- Geen indicatie op de draadloze afstandsbediening.

Als er 10 minuten lang geen toetsen worden aangeraakt, keert het scherm automatisch terug naar het Hoofddisplay. Alle instellingen die niet zijn opgeslagen, gaan verloren.

4. Timer

- De timerfuncties verschillen per afstandsbediening.
- Raadpleeg de geschikte, meegeleverde handleiding van de afstandsbediening voor informatie over het gebruik ervan.

4.1. Voor de draadloze afstandsbediening

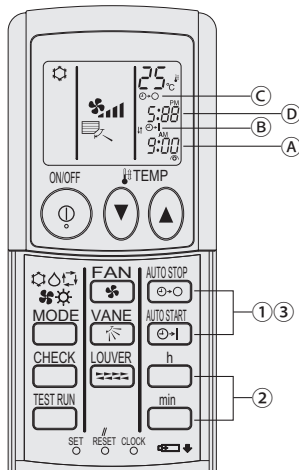

1) De huidige tijd instellen

- ① Druk op de CLOCK-knop met een dun voorwerp zodat de tijd (A) aan knipperen.
- ② Druk op de knoppen ^h en ^{min} om de huidige tijd in te stellen.
- ③ Druk op de CLOCK-knop met een dun voorwerp.

2) Stel de tijd waarop het apparaat start als volgt in

- ① Druk op de knop .
 - U kunt de tijd instellen zolang het volgende symbool knippert. Tijdstip aan: (B) START knippert.
 - De starttijd wordt weergegeven bij (A).
- ② Stel de gewenste tijd in met de knoppen ^h en ^{min}.
- ③ Om de AAN-timer te annuleren drukt u op de knop .

3) Stel de tijd waarop het apparaat stopt als volgt in

- ① Druk op de knop .
 - U kunt de tijd instellen zolang het volgende symbool knippert. Tijdstip uit: (C) STOP knippert.
 - De stoptijd wordt weergegeven bij (D).
- ② Stel de gewenste tijd in met de knoppen ^h en ^{min}.
- ③ Om de UIT-timer te annuleren drukt u op de knop .

4) De ingestelde tijden veranderen

Druk op of om de timer te annuleren en herhaal 2) of 3).

5. Noodbedrijf voor draadloze afstandsbediening (optie)

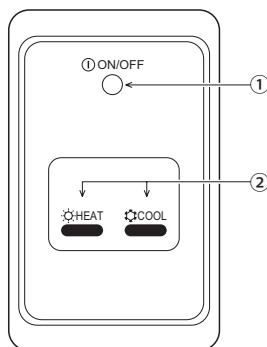

- ① **Lamp ON/OFF (AAN/UIT)** (brandt wanneer de eenheid in gebruik is; brandt niet wanneer de eenheid niet in gebruik is)







② Noodbediening

In het geval dat de afstandsbediening niet correct werkt, kunt u de knoppen COOL of HEAT op de draadloze afstandsbediening van de signaalontvanger indrukken om de eenheid aan of uit te zetten. Op eenheden die alleen over een koelfunctie beschikken, gaat de ventilator aan en uit wanneer u op de knop HEAT drukt.

Door op de knoppen COOL of HEAT te drukken, kunt u de volgende instellingen selecteren.

Gebruiksmodus	COOL	HEAT
Vooraf ingestelde temperatuur	24 °C/75 °F	24 °C/75 °F
Ventilatorsnelheid	Hoog	Hoog

6. Problemen en oplossingen

Heeft u een probleem?	Hier is de oplossing. (Het apparaat functioneert normaal.)
De airconditioner verwarmt of koelt niet goed.	<ul style="list-style-type: none"> ■ Reinig het filter. (De luchtstroom wordt verminderd als het filter vuil of verstopt is.) ■ Controleer de temperatuurafstelling en stel de temperatuur in. ■ Let erop dat er rond het buitenapparaat voldoende ruimte is. Is de luchtinof –uitlaat van het binnenapparaat geblokkeerd? ■ Staat er een deur of raam open?
Als het verwarmingsbedrijf start wordt de warme lucht niet snel uit het binnenapparaat geblazen.	<ul style="list-style-type: none"> ■ Er wordt pas warme lucht geblazen als het binnenapparaat voldoende is opgewarmd.
Tijdens de verwarmingsstand stopt de airconditioner voordat de ingestelde ruimtetemperatuur is bereikt.	<ul style="list-style-type: none"> ■ Bij een lage buitentemperatuur en een hoge luchtvochtigheid kan er op het buitenapparaat ijsafzetting ontstaan. Als dit het geval is, voert het buitenapparaat het ontdooiingsbedrijf uit. Na ongeveer 10 minuten dient normaal bedrijf te beginnen.
Tijdens bedrijf verandert de richting van de luchtstroom of kan de richting van de luchtstroom niet worden ingesteld.	<ul style="list-style-type: none"> ■ Bij lage luchtstroomtemperatuur of tijdens het ontdooien gaan in de verwarmingsstand de kleppen automatisch naar de horizontale luchtstroomstand.
Als de luchtstroomrichting wordt veranderd, gaan de kleppen altijd voorbij de instelpositie omhoog en omlaag voordat ze uiteindelijk bij de eindpositie stoppen.	<ul style="list-style-type: none"> ■ Als de luchtstroomrichting wordt veranderd, gaan de kleppen na het detecteren van de basispositie naar de ingestelde positie.
Er klinkt een geluid van stromend water of zo nu en dan een sissend geluid.	<ul style="list-style-type: none"> ■ Deze geluiden kunnen worden gehoord als er koelstof in de airconditioner stroomt, of als de stroom van de koelstof verandert.
Er klinkt een krakend of knarsend geluid.	<ul style="list-style-type: none"> ■ Deze geluiden kunnen worden gehoord als er ten gevolge van temperatuurveranderingen delen uitzetten of inkrimpen en daardoor langs elkaar gaan wrijven.
De ruimte heeft een onaangename geur.	<ul style="list-style-type: none"> ■ Het binnenapparaat zuigt lucht aan die gassen afkomstig uit wanden, tapijt en meubilair bevat en tevens geuren uit kleding, en blaast deze dampen in de ruimte terug.
Uit het binnenapparaat wordt een witte mist of damp uitgestoten.	<ul style="list-style-type: none"> ■ Indien de binnentemperatuur en de luchtvochtigheid hoog zijn, kan deze omstandigheid zich bij het begin van het bedrijf voordoen. ■ Tijdens het ontdooien kan een koele luchtstroom naar beneden worden geblazen die eruitziet als mist.
Er komt water of damp uit het buitenapparaat.	<ul style="list-style-type: none"> ■ Tijdens het koelen kan er water worden gevormd en van de koelpijpen en –verbindingen druppelen. ■ Tijdens het verwarmen kan er op de warmtewisselaar water ontstaan en naar beneden druppelen. ■ Tijdens het ontdooien kan het water op de warmtewisselaar verdampen, waardoor er waterdamp wordt uitgestoten.
“  ” verschijnt in het display van de afstandsbediening.	<ul style="list-style-type: none"> ■ Tijdens centrale besturing verschijnt “” in het display van de afstandsbediening en kan de airconditioner met de afstandsbediening worden gestart of gestopt.
Als u de airconditioner kort nadat deze is gestopt opnieuw start, zal deze niet functioneren, ook al hebt u de hoofdschakelaar ingedrukt.	<ul style="list-style-type: none"> ■ Wacht ongeveer drie minuten. (Het bedrijf is gestopt om de airconditioner te beschermen.)
De airconditioner werkt zonder dat de hoofdschakelaar is ingedrukt.	<ul style="list-style-type: none"> ■ Is de aan-timer ingesteld? Druk op de hoofdschakelaar om het bedrijf te stoppen. ■ Is de airconditioner aan een centrale afstandsbediening gekoppeld? Raadpleeg de personen die de airconditioner bedienen. ■ Verschijnt “” in het display van de afstandsbediening? Raadpleeg de personen die de airconditioner bedienen. ■ Is de automatische herstelvoorziening bij spanningsonderbrekingen ingesteld? Druk op de hoofdschakelaar om het bedrijf te stoppen.
De airconditioner stopt zonder dat de hoofdschakelaar is ingedrukt.	<ul style="list-style-type: none"> ■ Is de uit-timer ingesteld? Druk op de hoofdschakelaar om het bedrijf opnieuw te starten. ■ Is de airconditioner aan een centrale afstandsbediening gekoppeld? Raadpleeg de personen die de airconditioner bedienen. ■ Verschijnt “” in het display van de afstandsbediening? Raadpleeg de personen die de airconditioner bedienen.
Het timerbedrijf van de afstandsbediening kan niet worden ingesteld.	<ul style="list-style-type: none"> ■ Zijn de timerinstellingen ongeldig? Als de timer kan worden ingesteld, verschijnt  of  in het display van de afstandsbediening.
“PLEASE WAIT” (wachten a.u.b.) verschijnt in het display van de afstandsbediening.	<ul style="list-style-type: none"> ■ De initiële instellingen worden uitgevoerd. Wacht ongeveer 3 minuten.
Er verschijnt een foutcode in het display van de afstandsbediening.	<ul style="list-style-type: none"> ■ De beveiligingen zijn aangesproken om de airconditioner te beveiligen. ■ Probeer deze apparatuur niet zelf te repareren. Zet onmiddellijk de hoofdschakelaar uit en raadpleeg uw leverancier. Stel de leverancier op de hoogte van de modelnaam en de informatie die in het display van de afstandsbediening verscheen.

6. Problemen en oplossingen

Heeft u een probleem?	Hier is de oplossing. (Het apparaat functioneert normaal.)												
Er klinkt een geluid van water dat wordt afgetapt of het draaien van een motor.	<ul style="list-style-type: none"> Als het koelbedrijf stopt, treedt de aftappomp in werking, die vervolgens weer stopt. Wacht ongeveer 3 minuten. 												
De waaiers bewegen niet of de binnenunit reageert niet op de draadloze afstandsbediening.	<ul style="list-style-type: none"> De connectoren voor de verbindingsbedrading van de waaiermotor en signaalontvanger zijn mogelijk niet goed aangesloten. Laat de aansluitingen controleren door een installateur. (De kleuren van de mannelijke en vrouwelijke connectoren voor de verbindingsbedrading moeten overeenkomen.) 												
Het geluid is harder dan vermeld in de specificaties.	<ul style="list-style-type: none"> Het bedrijfsgeluid in de ruimte wordt door de akoestiek van de desbetreffende ruimte beïnvloed, zoals getoond in de volgende tabel, en zal hoger zijn dan de geluidsspecificaties, die werden bepaald door meting in een echovrije ruimte. <table border="1"> <thead> <tr> <th></th> <th>Sterk geluidsabsorberende ruimten</th> <th>Normale ruimten</th> <th>Gering geluidsabsorberende ruimten</th> </tr> </thead> <tbody> <tr> <td>Voorbeelden van locaties</td> <td>Zendstudio, muziekrumten, enz.</td> <td>Ontvangstruimte, hotellobby, enz.</td> <td>Kantoor, hotelkamer</td> </tr> <tr> <td>Geluidsniveau's</td> <td>3 t/m 7 dB</td> <td>6 t/m 10 dB</td> <td>9 t/m 13 dB</td> </tr> </tbody> </table>		Sterk geluidsabsorberende ruimten	Normale ruimten	Gering geluidsabsorberende ruimten	Voorbeelden van locaties	Zendstudio, muziekrumten, enz.	Ontvangstruimte, hotellobby, enz.	Kantoor, hotelkamer	Geluidsniveau's	3 t/m 7 dB	6 t/m 10 dB	9 t/m 13 dB
	Sterk geluidsabsorberende ruimten	Normale ruimten	Gering geluidsabsorberende ruimten										
Voorbeelden van locaties	Zendstudio, muziekrumten, enz.	Ontvangstruimte, hotellobby, enz.	Kantoor, hotelkamer										
Geluidsniveau's	3 t/m 7 dB	6 t/m 10 dB	9 t/m 13 dB										
Er verschijnt niets in het display van de draadloze afstandsbediening, het display is zwak, of de signalen worden alleen door het binnenapparaat ontvangen als de afstandsbediening dichtbij wordt gehouden.	<ul style="list-style-type: none"> De batterijen zijn bijna leeg. Breng nieuwe batterijen aan en druk op reset. Indien er ook nadat nieuwe batterijen zijn geplaatst niets verschijnt, controleer dan of de batterijen in de juiste richting zijn aangebracht (+, -). 												
Op het binnenapparaat knippert het bedrijfslampje bij de ontvanger voor de draadloze afstandsbediening.	<ul style="list-style-type: none"> De zelfdiagnose-functie is uitgevoerd om de airconditioner te beveiligen. Probeer deze apparatuur niet zelf te repareren. Zet onmiddellijk de hoofdschakelaar uit en raadpleeg uw leverancier. Geef de modelnaam aan de leverancier door. 												
De draadloze afstandsbediening werkt niet (de binnenunit produceert 4 pieptonen).	<ul style="list-style-type: none"> Schakel de automatische bedieningsstand om naar AUTO (enkele instelling) of AUTO (dubbele instelling). Raadpleeg de bijgeleverde A5-pagina met de relevante mededeling of de installatiehandleiding voor meer informatie. 												

7. Specificaties

Item	Model	PEA-RP200WKA	PEA-RP250WKA	
Voedingsbron		220-240V 50Hz		
Afmetingen	Hoogte / Breedte / Diepte	mm	470/1370/732	470/1370/732
Netto gewicht		kg	108	108
Ventilator	Luchtstroomsnelheid (Laag-Midden-Hoog)	m ³ /min	56-61-72	58-71-84
	Externe statische druk	Pa	60/75/100/150	60/75/100/150
Geluidsdrukniveau (Laag-Midden-Hoog)		dB(A)	38-41-44	40-43-46

Innehåll

1. Säkerhetsåtgärder.....	62	5. Om den trådlösa fjärrkontrollen inte fungerar (alternativ).....	69
2. Namn på delarna.....	63	6. Felsökning.....	70
3. Drift.....	66	7. Specifikationer.....	71
4. Timer.....	69		



Denna symbolmärkning gäller bara i EU-länder.

Denna symbol är i enlighet med direktiv 2012/19/EU artikel 14, Information till användarna, och bilaga IX, och/eller direktiv 2006/66/EG artikel 20, Information till slutanvändarna, och bilaga II.

Denna produkt från MITSUBISHI ELECTRIC är designad och tillverkad av material och komponenter med hög kvalitet som kan återvinnas och/eller återanvändas. Denna symbol betyder att förbrukade elektriska och elektroniska produkter, batterier och ackumulatörer skall sorteras och hanteras separat från hushållsavfall. Om det finns en kemisk beteckning tryckt under symbolen (Fig.1) betyder det att batteriet eller ackumulatören innehåller en tungmetall med en viss koncentration.

Detta anges på följande sätt: Hg: kvicksilver (0,0005%), Cd: kadmium (0,002%), Pb: bly (0,004%)

Inom den Europeiska Unionen finns det separata insamlingsystem för begagnade elektriska och elektroniska produkter, batterier och ackumulatörer.

Var vänlig lämna denna produkt, batterier och ackumulatörer hos din lokala mottagningsstation för avfall och återvinning. Var snäll och hjälp oss att bevara miljön vi lever i!

Obs:

Frasen "Fast ansluten fjärrkontroll" i denna driftsmanual refererar enbart till PAR-32MAA. Om du behöver information om den andra fjärrkontrollen, kan du läsa instruktionsboken som finns i förpackningen.

1. Säkerhetsåtgärder

- ▶ Innan du installerar enheten bör du läsa igenom samtliga "Säkerhetsåtgärder".
- ▶ Under "Säkerhetsåtgärder" hittar du viktig information som rör din säkerhet. Se till att du följer anvisningarna.
- ▶ Se till att elsystemets ansvarige underrättas och ger sitt godkännande innan systemet kopplas in.

Symboler som används i texten

⚠ Varning:

Anger försiktighetsmått som bör vidtas för att förhindra att användaren utsätts för fara eller risk.

⚠ Försiktighet:

Beskriver säkerhetsåtgärder som bör följas för att undvika att enheten skadas.

Symboler som används i illustrationerna

⚡ : Indikerar en del som måste jordas.

⚠ Varning:

- Enheten bör inte installeras av användaren. Be återförsäljaren eller ett auktoriserat företag att installera den. Om enheten installeras felaktigt kan vattenläckor, elektriska stötar eller brand bli följden.
- Stå inte på enheten eller placera föremål på den.
- Stänk inte vatten på enheten eller ta på den med våta händer. Elektriska stötar kan bli följden.
- Spruta inte antändbar gas i närheten av enheten. Det kan orsaka brand.
- Placera inte en gasvärmare eller andra apparater med öppna lågor på en plats där de kan utsättas för luft som släpps ut från enheten. Ofullständig antändning kan bli följden.
- Ta inte bort frontpanelen eller fläktskyddet på utomhusenheten när den är i drift.
- Stäng av enheten, slå ifrån strömbrytaren och kontakta återförsäljaren om du observerar ovanliga lukter eller överdriven vibration.
- Stick aldrig in fingrar, pinnar etc. i luftintagen eller utloppen.
- Om ovanliga dofter uppstår bör du stänga av enheten, slå ifrån strömbrytaren och kontakta återförsäljaren. Annars kan haveri, elektriska stötar eller brand uppstå.

- Luftkonditioneringen får INTE användas av barn eller personer med funktionshinder utan övervakning.
- Barn bör hållas under uppsyn så att de inte leker med luftkonditioneringen.
- Stäng av luftkonditioneringen, ventiler rummet ordentligt och kontakta en återförsäljare om köldmedelsgas tränger eller läcker ut.
- Använd inget annat köldmedel än den typ som anges i bruksanvisningen som medföljer enheten och på namnskylten.
 - Det kan i så fall orsaka att enheten eller rören spricker, eller orsaka explosion eller brand under användning, reparation, eller vid kasserandet av enheten.
 - Det kan även vara ett brott mot tillämpliga lagar.
 - MITSUBISHI ELECTRIC CORPORATION kan inte hållas ansvariga för funktionsstörningar eller olyckor som inträffar på grund av att fel köldmedel används.

⚠ Försiktighet:

- Använd ej skarpa föremål för att trycka på knapparna, det kan skada fjärrkontrollen.
- Blockera aldrig eller täck över inomhus- och utomhusenheternas luftintag eller luftutsläpp.

Avyttring av enheten

Kontakta återförsäljaren för att få reda på hur du ska skrota enheten.

2. Namn på delarna

■ Inomhusenheten

	PEA-RP-WKA
Fläktsteg	3 steg
Skovel	–
Ventilationsgaller	–
Filter	Normal
Filterrengöringsindikering	–

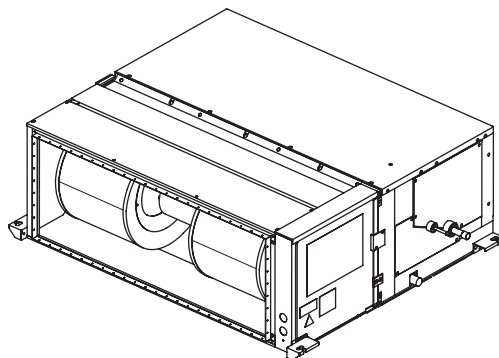

■ Fast ansluten fjärrkontroll (alternativ)

Kontrollgränssnitt

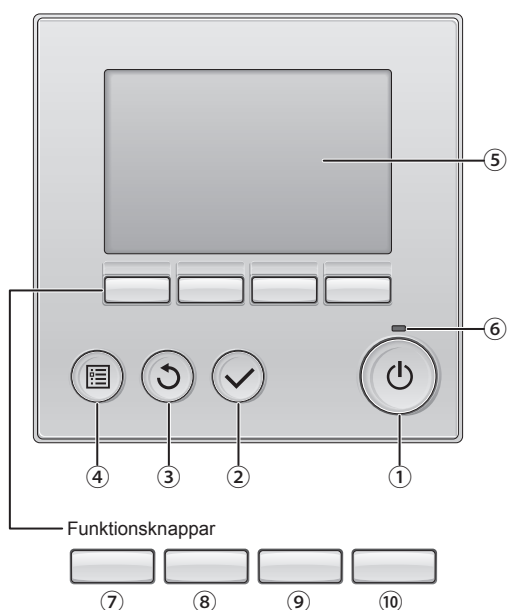

Funktionsknapparnas funktion ändras beroende på meny. Se knappguiden som visas längst ner på LCD-skärmen för att se vilken funktion de har i en viss meny. När systemet är centralstyrt kommer knappguiden som motsvarar den låsta knappen inte att visas.

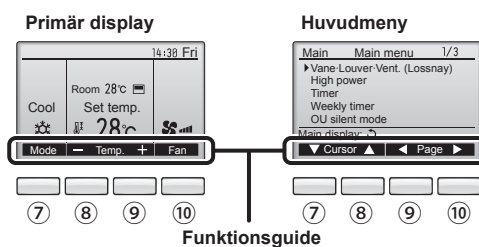

① [PÅ/AV] -knapp

Tryck för att sätta inomhusenheten i läge PÅ/AV.

② [VÄLJ] -knapp

Tryck för att spara inställningen.

③ [TILLBAKA] -knapp

Tryck för att återgå till föregående skärm.

④ [MENY] -knapp

Tryck för att visa huvudmenyn.

⑤ LCD med bakgrundsbelysning

Inställningar visas.

När bakgrundsbelysningen är av, sätts den igång om du trycker på en knapp och den kommer att vara tänd en viss tid, beroende på skärmen.

När bakgrundsbelysningen är av, sätts den igång om du trycker på en knapp, men knappen kommer inte att utföra sin funktion. (med undantag för knappen [PÅ/AV])

⑥ PÅ/AV lampa

Lampan lyser grönt när enheten är i drift. Den blinkar när fjärrkontrollen startar eller när ett fel uppstått.

⑦ Funktionsknapp [F1]

Primär display: Tryck för att ändra läge.

Huvudmeny: Tryck för att flytta markören nedåt.

⑧ Funktionsknapp [F2]

Primär display: Tryck för att minska temperaturen.

Huvudmeny: Tryck för att flytta markören uppåt.

⑨ Funktionsknapp [F3]

Primär display: Tryck för att öka temperaturen.

Huvudmeny: Tryck för att gå till föregående sida.

⑩ Funktionsknapp [F4]

Primär display: Tryck för att ändra fläkthastigheten.

Huvudmeny: Tryck för att gå till nästa sida.

2. Namn på delarna

Display

Den primära displayen kan visas på två olika sätt: "Högsta" och "Bas". Fabriksinställningen är "Högsta". För att ändra till "Bas", välj inställning i Inst. Primär display. (Se driftsmanualen som medföljer fjärrkontrollen.)

<Högsta>

* Alla ikoner visas för förklaring.

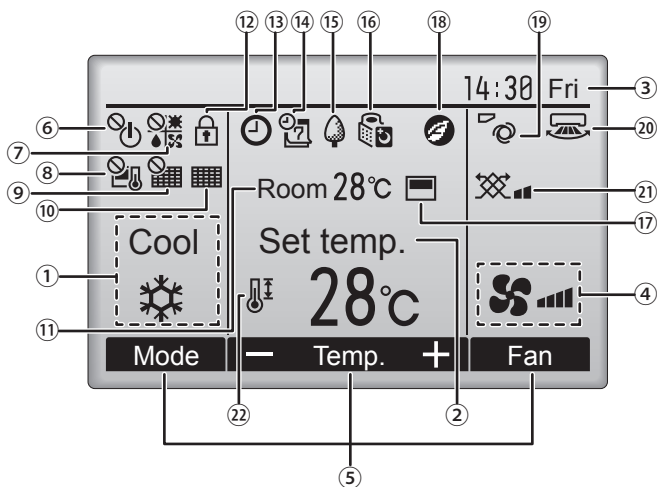

<Bas>

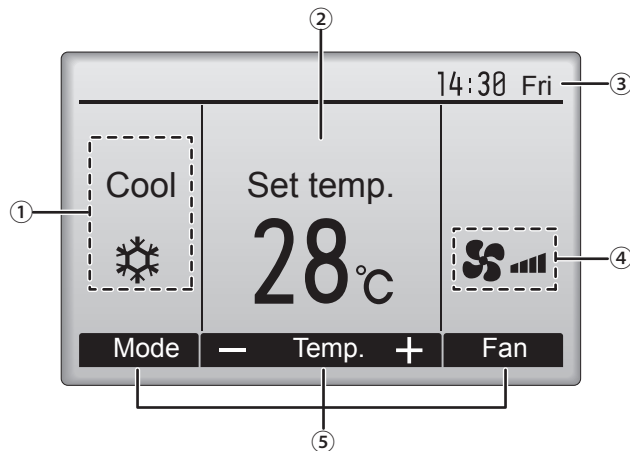

① Funktionsläge

Driftläget inomhusenhet visas här.

② Förinställd temperatur

Inställningar för förinställd temperatur visas här.

③ Klocka (Se installationshandboken.)

Aktuell tid visas här.

④ Fläkthastighet

Inställningar för fläkthastighet visas här.

⑤ Funktionsguide

Knapparnas funktioner visas här.



Visas när PÅ/AV-funktionen är centralstyrd.



Visas när lägesfunktionen är centralstyrd.



Visas när den förinställda temperaturen är centralstyrd.



Visas när funktionen för filteråterställning är centralstyrd.



Visar när filtret behöver underhållas.

⑪ Rumstemperatur (Se installationshandboken.)

Aktuell rumstemperatur visas här.



Visas när knapparna är låsta.



Visas när "På/Av-timer", "Nattemp." eller "Auto-Av"-timerfunktion är aktiverad.



Visas när timern avaktiveras via det centrala styrsystemet.



Visas när veckotimern är aktiverad.



Visas när enheterna används i energisparläge. (Visas inte på vissa modeller av inomhusenheter)



Visas när utomhusenheterna används i tyst läge.



Visas när fjärrkontrollens inbyggda termistor är aktiverad för att övervaka rumstemperaturen (⑪).



Visas när termistorn på inomhusenheten aktiveras för att övervaka rumstemperaturen.



Visas när enheterna används i energisparläge med 3D i-See-sensor.



Visar inställning för fläktblad.



Visar inställning för spjäll.



Visar inställning för ventilation.



Visas när det förinställda temperaturintervallet är centralstyrt.

De flesta inställningarna (utom PÅ/AV, läge, fläkthastighet och temperatur) kan göras från Menybildern. (Se driftsmanualen som medföljer fjärrkontrollen.)

2. Namn på delarna

■ För fjärrkontroll (alternativ)

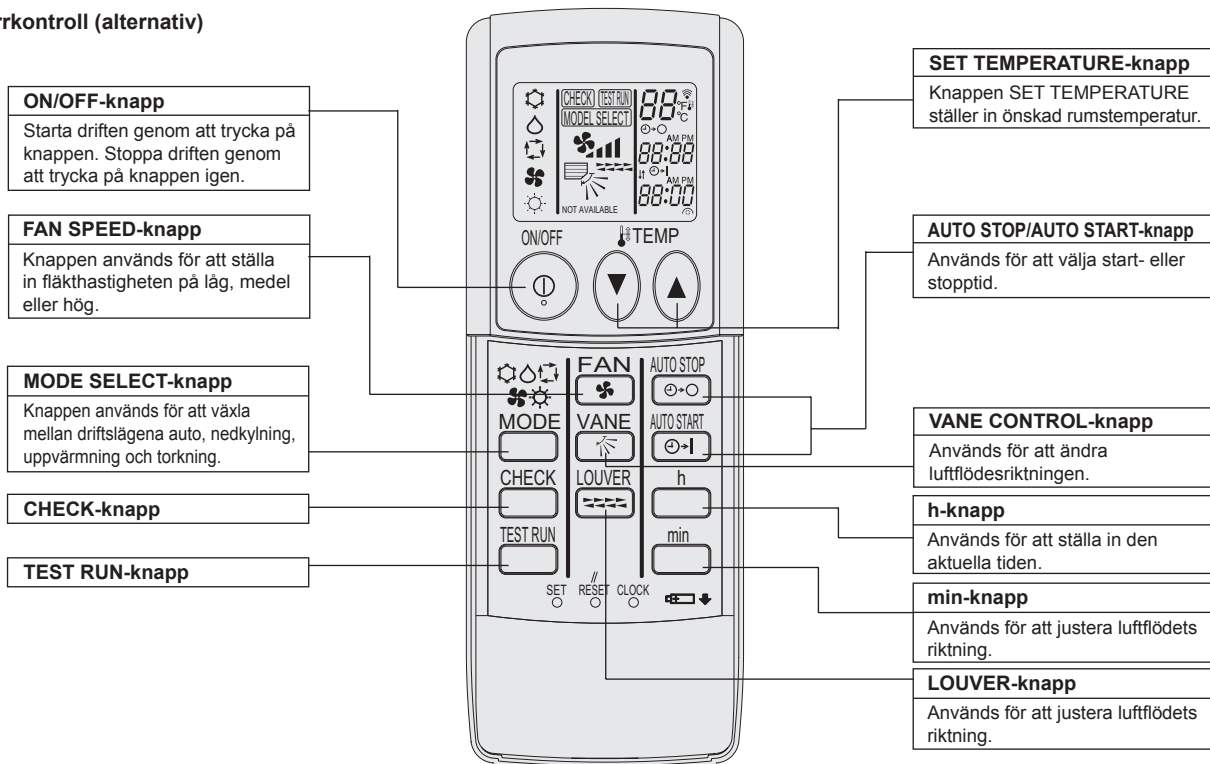

- Den trådlösa fjärrkontrollen ska riktas mot mottagaren på inomhusenheten.
- Om fjärrkontrollen används inom ungefär två minuter från det att strömmen till inomhusenheten slagits på avger inomhusenheten eventuellt två ljudsignaler, eftersom den utför sin inledande automatiska kontroll.
- Inomhusenheten avger en ljudsignal för att bekräfta att signalen från fjärrkontrollen har tagits emot. Signaler kan tas emot på ett avstånd på upp till omkring sju meter, i en rät linje från inomhusenheten, inom ett område 45° åt vänster respektive höger om enheten. Belysning i form av lysrör och andra starka ljuskällor kan emellertid inverka på inomhusenhetens förmåga att ta emot signaler.
- Om funktionslampan nära inomhusenhetens mottagare blinkar behöver enheten kontrolleras. Kontakta återförsäljaren för service.
- Hantera fjärrkontrollen försiktigt! Undvik att tappa den och undvik kraftiga stötar. Fjärrkontrollen får inte bli våt och lämna den inte där luftfuktigheten är hög.
- Installera den medföljande hållaren på en vägg och sätt alltid tillbaka fjärrkontrollen i hållaren när du har använt den, för att undvika att slarva bort den.

Batteriinstallation/byte

1. Ta av den övre kåpan, sätt i två AAA-batterier och sätt tillbaka den övre kåpan.

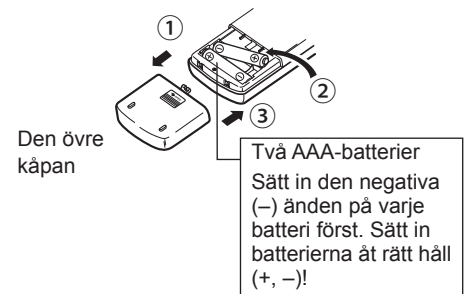

2. Tryck på Reset (återställ).

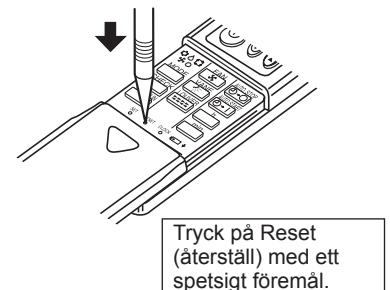

3. Drift

■ Se bruksanvisningen som följer med samtliga fjärrkontroller för information om driftsmetod.

3.1. Slå PÅ/AV

3.1.1. För fast ansluten fjärrkontroll

[PÅ]



Tryck på knappen [PÅ/AV]. PÅ/AV lampnan börjar lysa grönt och maskinen startar.

[AV]

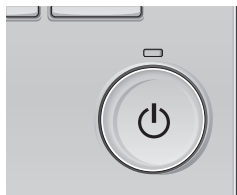

Tryck på knappen [PÅ/AV] igen. PÅ/AV lampnan släcks och maskinen stoppar.

■ Minne för driftstatus

	Inställning fjärrkontroll
Funktionsläge	Funktionsläge innan strömmen stängdes av
Förinställd temperatur	Förinställd temperatur innan strömmen stängdes av
Fläkthastighet	Fläkthastighet innan strömmen stängdes av

■ Inställbart förinställt temperaturintervall

Funktionsläge	Förinställt temperaturintervall
Kyla/Torr	19 – 30 °C
Värme	17 – 28 °C
Auto	19 – 28 °C
Fläkt/Ventilation	Kan ej ställas in

3.1.2. För fjärrkontroll

[PÅ]

■ Tryck på knappen ON/OFF ①.

Obs:

● När enheten är startas om är de ursprungliga inställningar följande.

		Fjärrkontrollinställningar	
Läge		Senaste inställning	
Temperaturinställning		Senaste inställning	
Fläkthastighet		Senaste inställning	
Luftflöde upp/ner	Läge	COOL eller DRY	Horis. utlopp
		HEAT	Senaste inställning
		FAN	Horis. utlopp

[AV]

■ Tryck på knappen ON/OFF ① igen.

Obs:

Om du trycker på ON/OFF omedelbart efter det att enheten stängts av, kommer luftkonditioneringen inte att starta förrän efter tre minuter. Detta förhindrar att interna komponenter skadas.

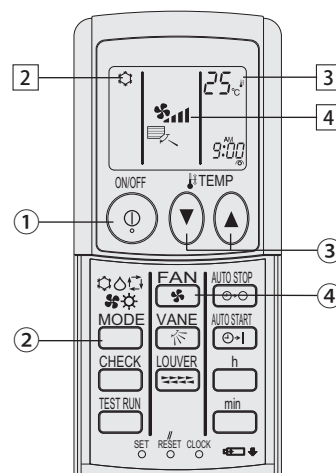

(alternativ)

3.2. Val av arbetssätt

3.2.1. För fast ansluten fjärrkontroll

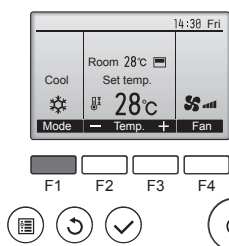

Tryck på knappen [F1] för att gå igenom driftlägen i ordningen "Cool" (Kyla), "Dry" (Torr), "Fan" (Fläkt), "Auto" och "Heat" (Värme). Välj önskat driftläge.

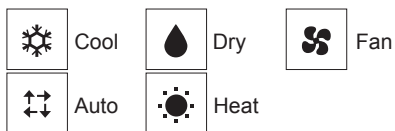

• Driftlägen som inte är tillgängliga för den anslutna inomhusenhetens modell kommer inte att visas på displayen.

Vad den blinkande lägesikonen betyder

Ikonen kommer blinka när andra inomhusenheter i samma kylningssystem (kopplad till samma utomhusenhet) redan körs i ett annat läge. När så är fallet, kan övriga enheter i samma grupp bara användas i samma läge.

3.2.2. För fjärrkontroll

■ Tryck på knappen för arbetssättet (☐❄️🌀🔥) ② och välj önskat arbetssätt ②.

- ❄️ Kylning
- 💧 Torkning
- 🌀 Fläkt
- 🔥 Uppvärmning
- ☐ Automatiskt (kylning/uppvärmning)
- 🌀 Ventilation

Indikeras endast på följande villkor
Direkansluten fjärrkontroll används
LOSSNAY ansluten

3. Drift

Information för multi-system luftkonditionering (Utomhusenhet: MXZ serien)

- **Multi-system luftkonditionering (Utomhusenhet: MXZ serie) kan koppla ihop två eller fler inomhusenheter med en utomhusenhet. Beroende på kapacitet kan två eller fler enheter köras samtidigt.**
- När du försöker köra två eller fler inomhusenheter med en utomhusenhet samtidigt, en för kylning och en för värmning, kommer driftläget för den inomhusenhet som valts tidigare att väljas. De övriga funktionsenheterna, som ska starta sedan, kan inte initieras, vilket indikeras med en blinkande funktionssignal. I detta fall, ställ alla inomhusenheter i samma driftläge.
- Det kan inträffa att inomhusenheten, som är igång i AUTO läget (AUTO) inte kan växla till driftläget (COOL ↔ HEAT) och hamnar i ett standby-läge.
- När inomhusenheten startar medan avfrostning sker på utomhusenheten tar det några minuter (max cirka 15 minuter) för att blåsa ut den varma luften.
- Vid drift med uppvärmning kan inomhusenheten, trots att den inte är i drift, bli varm eller så kan ljudet av strömmande köldmedium höras. Detta är inget fel. Orsaken är att köldmedium strömmar kontinuerligt.

Automatiskt driftläge

- Kylningen startar om rumstemperaturen blir för hög, och uppvärmningen startar om den blir för låg – på basis av den inställda temperaturen.
- Om rumstemperaturen ändras, och ligger kvar 2 °C eller mer över den inställda temperaturen i 15 minuter, vid automatisk drift, slår luftkonditioneringen om till nedkylningsläget. På motsvarande sätt slår luftkonditioneringen om till uppvärmningsläget om rumstemperaturen ligger kvar 2 °C eller mer under den inställda temperaturen i 15 minuter.

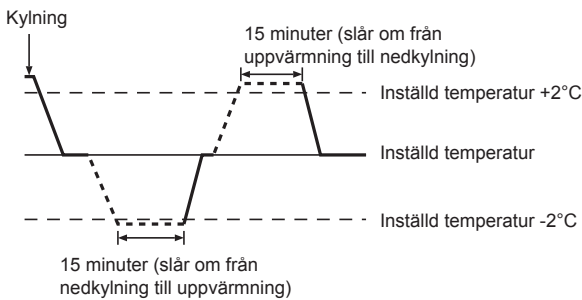

- Eftersom rumstemperaturen anpassas automatiskt, för att hålla en fast temperatur, utförs nedkylningen några grader över den inställda rumstemperaturen, och uppvärmningen några grader under den, när temperaturen väl är uppnådd (automatisk energisparfunktion).

3.3. Ställa in önskad temperatur

3.3.1. För fast ansluten fjärrkontroll

<Cool (Kyla), Dry (Torr), Heat (Värme) och Auto>

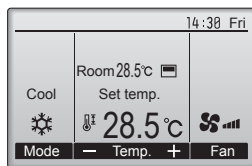
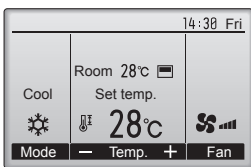

Exempeldisplay (Celsius i 0,5 graders steg)

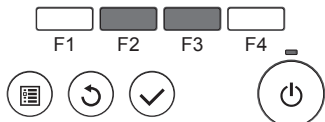

Tryck på knappen [F2] för att minska den förinställda temperaturen, och tryck på knappen [F3] för att öka den.

- Se tabellen på sidan 66 för de tillgängliga temperaturintervallen för olika driftlägen.
- Det förinställda temperaturintervallet kan ställas in på Fläkt/Ventilation.
- Förinställd temperatur visas antingen i Celsius, i 0,5- eller 1-graderssteg, eller i Fahrenheit, beroende på inomhusenhetens modell och displayens inställningsläge på fjärrkontrollen.

3.3.2. För fjärrkontroll

► För att sänka rumstemperaturen:

Tryck på (3) för att ställa in den önskade temperaturen. Vald temperatur visas .

- Varje gång du trycker på knappen minskas temperaturen med 1 °C.

► För att höja rumstemperaturen:

Tryck på (3) för att ställa in den önskade temperaturen. Vald temperatur visas .

- Varje gång du trycker på knappen minskas temperaturen med 1 °C.

- Följande temperaturområden är tillgängliga:

Kylning & Torkning: 19 - 30 °C
 Uppvärmning: 17 - 28 °C
 Automatiskt: 19 - 28 °C

- Displayen blinkar antingen 8 °C eller 39 °C för att visa att rumstemperaturen ligger under eller över den visade temperaturen.

3.4. Ställa in önskad fläkthastighet

3.4.1. För fast ansluten fjärrkontroll

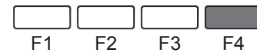
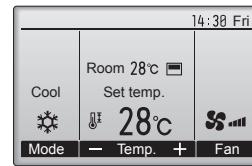

Tryck på knappen [F4] för att gå igenom fläkthastigheterna i följande ordning.

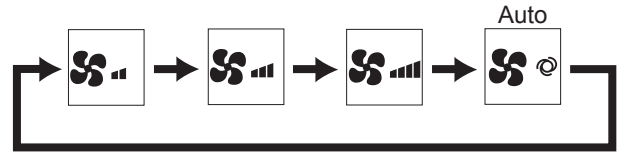

3.4.2. För fjärrkontroll

- Tryck på (4) för att välja önskad fläkthastighet.

- Varje gång knappen trycks in ändras de tillgängliga alternativen på displayen på fjärrkontrollen så som visas nedan.

Fläkthastighet	Fjärrkontrolldisplay			
	Låg	Medium	Hög	Auto
3-steps				

Observeranden:

- I följande fall kommer aktuella fläkthastigheten för enheten att skilja sig från den hastighet som visas på fjärrkontrollens display.
 1. Medan displayen visar "STAND BY" (STANDBY) eller "DEFROST" (AVFROSTNING).
 2. När värmeväxlarens temperatur är låg i uppvärmningsläget. (Exempelvis direkt efter initiering av uppvärmning).
 3. I läget HEAT när rumstemperaturen är högre än temperaturinställningen.
 4. När enheten använder läget DRY.

3. Drift

3.5. Ventilation (För fast ansluten fjärrkontroll)

3.5.1. Navigera genom Huvudmenyn

<Åtkomst till Huvudmenyn>

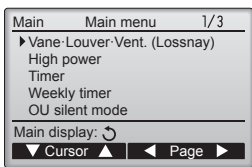

Tryck på knappen [MENY].
Huvudmenyn visas.



<Välja>

Markör

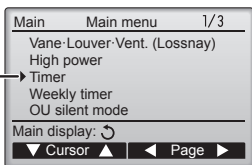

Tryck [F1] för att flytta markören nedåt.
Tryck [F2] för att flytta markören uppåt.



<Navigera genom sidorna>

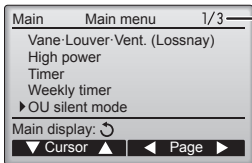

Tryck [F3] för att gå till föregående sida.
Tryck [F4] för att gå till nästa sida.

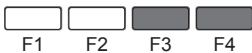

<Spara inställningarna>



Markera önskat val och tryck på knappen [VÄLJ].
Menyn för valda inställningar visas.



<Lämna huvudmenyn>

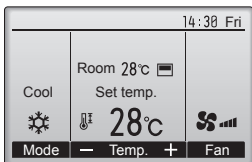

Tryck på knappen [TILLBAKA] för att lämna huvudmenyn och återvända till den primära displayen.



Om inga knappar vidrörs på tio minuter, kommer den primära displayen att visas automatiskt. Inställningar som inte har sparats kommer att förloras.

<Funktioner som inte stöds>

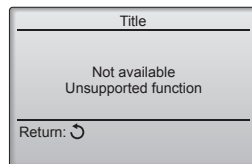

Meddelandet till vänster kommer visas om användaren väljer en funktion som inte stöds av motsvarande inomhusmodell.



3.5.2. Blad·Vent. (Lossnay)

<Åtkomst till meny>

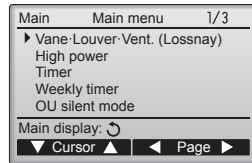

Välj "Vane-Louver-Vent. (Lossnay)" (Blad·Spjäl·Vent. (Lossnay)) på Huvudmenyn och tryck sedan på knappen [VÄLJ].

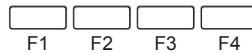

<Inställning av vent.>

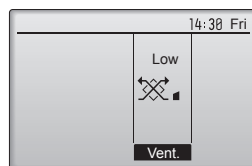

Tryck på knappen [F3] för att gå igenom ventilationslägen i ordningen "Off" (Av), "Low" (Låg), och "High" (Hög).

* Kan bara ställas in när LOSSNAY-enheten är ansluten.



• Fläkten på vissa modeller kan synkroniseras med vissa ventilationsenheter.

<Återgå till huvudmenyn>

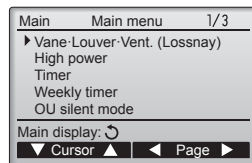

Tryck på knappen [TILLBAKA] för att återvända till huvudmenyn.

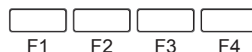

3.6. Ventilation (För fjärrkontroll)

- Ventilatorn går automatiskt i drift när inomhusenheten sätts på.
- Ingen indikation på den trådlösa fjärrkontrollen.

4. Timer

■ Timerfunktionerna varierar mellan olika fjärrkontroller.

■ Se bruksanvisningen som följer med samtliga fjärrkontroller för mer information om hur du använder fjärrkontrollen.

4.1. För fjärrkontroll

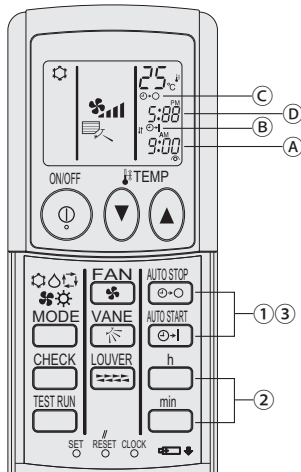

1) Ställ in aktuellt klockslag

- ① Tryck på CLOCK med ett långsmalt föremål. Tidsangivelsen vid läge (A) blinkar.
- ② Tryck på ^h (timmar) och ^{min} (minuter) för att ställa in aktuellt klockslag.
- ③ Tryck på CLOCK med ett långsmalt föremål.

2) Ställ in den tidpunkt då enheten ska starta enligt följande

- ① Tryck på ^{AUTO STOP} .
 - Tiden kan ställas in när följande symbol blinkar. Starttid: (B) START blinkar.
 - Starttiden visas vid (A).
- ② Använd ^h (timmar) och ^{min} (minuter) för att ställa in önskad tid.
- ③ Tryck på ^{AUTO STOP} för att avbryta timerinställningen för start.

3) Ställ in den tidpunkt då enheten ska stoppa enligt följande

- ① Tryck på ^{AUTO STOP} .
 - Tiden kan ställas in när följande symbol blinkar. Stoptid: (C) STOP blinkar.
 - Stoptiden visas vid (D).
- ② Använd ^h (timmar) och ^{min} (minuter) för att ställa in önskad tid.
- ③ Tryck på ^{AUTO STOP} för att avbryta timerinställningen för stopp.

4) Ändra inställda tidpunkter

Tryck på ^{AUTO STOP} eller ^{AUTO STOP} för att avbryta timerinställningen och upprepa steg 2) till 3).

5. Om den trådlösa fjärrkontrollen inte fungerar (alternativ)

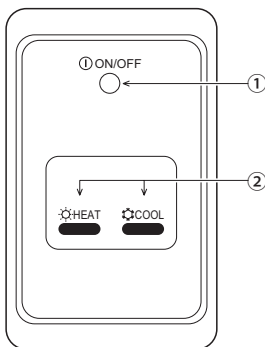







- ① **ON/OFF (PÅ/AV)-lampa** (lyser när enheten fungerar, släckt när den inte fungerar)
- ② **Nödfunktion**
Om inte fjärrkontrollenheten fungerar använder du antingen knappen COOL (KYLA) eller HEAT (VÄRME) på den trådlösa fjärrkontrollmottagaren för att aktivera eller inaktivera enheten. Om du trycker på knappen HEAT (VÄRME) på kyleheter, aktiveras eller inaktiveras fläkten.

Genom att trycka på knappen COOL (KYLA) eller HEAT (VÄRME) aktiveras följande inställningar.

Funktionsläge	COOL (KYLA)	HEAT (VÄRME)
Förinställd temperatur	24 °C/75 °F	24 °C/75 °F
Fläkthastighet	Hög	Hög

6. Felsökning

Problem?	Här är lösningen. (Enheten fungerar på normalt sätt.)
Luftkonditioneringsapparaten värmer eller kylar inte som den ska.	<ul style="list-style-type: none"> ■ Rengör filtret. (Luftflödet reduceras om filtret är smutsigt eller igensatt.) ■ Kontrollera och justera temperaturinställningen. ■ Kontrollera att det finns gott om fritt område kring utomhusenheten. Är inomhusenhetens luftintag eller utlopp blockerat? ■ Har en dörr eller ett fönster inte lämnats öppet?
Det dröjer länge innan det blåser varm luft från inomhusenheten när uppvärmningen startar.	<ul style="list-style-type: none"> ■ Det blåser inte varm luft förrän inomhusenheten är tillräckligt uppvärmd.
I uppvärmningsläget stoppar luftkonditioneringsapparaten innan den inställda rumstemperaturen uppnåtts.	<ul style="list-style-type: none"> ■ Vid låg utomhustemperatur och hög luftfuktighet kan rimfrost bildas på utomhusenheten. Utomhusenheten kör då en avfrostningssekvens. Den normala funktionen återupptas efter ungefär 10 minuter.
Luftflödets riktning ändras när apparaten är igång, eller luftflödets riktning går inte att välja.	<ul style="list-style-type: none"> ■ I uppvärmningsläget går skovlarna automatiskt till läget för vågrätt luftflöde vid låg luftflödestemperatur eller pågående avfrostning.
När luftflödets riktning ändras går skovlarna alltid först upp och sedan ner förbi inställningspositionen, innan de slutligen stannar i inställningspositionen.	<ul style="list-style-type: none"> ■ När luftflödets riktning ändras går skovlarna till inställningspositionen efter att ha känt av baspositionen.
Ett ljud som från rinnande vatten, eller ett väsljud, hörs.	<ul style="list-style-type: none"> ■ Dessa ljud kan höras när kylmedel strömmar genom luftkonditioneringsapparaten eller om kylmedelsflödet ändras.
Ett knak- eller knarrljud hörs.	<ul style="list-style-type: none"> ■ Dessa ljud uppkommer när olika delar gnids mot varandra till följd av utvidgning eller sammandragning orsakad av temperaturväxlingar.
Det luktar illa i rummet.	<ul style="list-style-type: none"> ■ Inomhusenheten suger in luft som innehåller gaser som kommer från väggarna, från mattor eller från möbler, eller lukt som satt sig i kläder, och blåser sedan ut denna luft i rummet.
Det kommer en vit dimma från inomhusenheten.	<ul style="list-style-type: none"> ■ Detta kan inträffa vid initieringen om såväl inomhustemperaturen som luftfuktigheten är hög. ■ Under avfrostning kan sval luft blåsas ner och bilda en sådan dimma.
Det kommer vatten eller ånga från utomhusenheten.	<ul style="list-style-type: none"> ■ I nedkylningsläget kan vatten bildas och droppa från de kalla rören och fogarna. ■ I uppvärmningsläget kan vatten bildas och droppa från värmeväxlaren. ■ I avfrostningsläget avdunstar vatten på värmeväxlaren och bildar vattenånga.
"  visas i fjärrkontrollens display.	<ul style="list-style-type: none"> ■ Under centralkontroll visas "
Om luftkonditioneringsapparaten startas på nytt direkt efter att ha stoppats händer ingenting när man trycker på ON/OFF-knappen (på/av).	<ul style="list-style-type: none"> ■ Vänta i ungefär tre minuter. (Funktionen avbryts för att skydda luftkonditioneringsapparaten.)
Luftkonditioneringen startar utan att ON/OFF-knappen (på/av) har tryckts in.	<ul style="list-style-type: none"> ■ Har påslagningstimmern ställts in? Stäng av luftkonditioneringsapparaten med ON/OFF-knappen (på/av). ■ Är luftkonditioneringsapparaten ansluten till en central fjärrkontroll? Kontakta de personer som reglerar luftkonditioneringsapparaten. ■ Visas " i fjärrkontrollens display? Kontakta de personer som reglerar luftkonditioneringsapparaten. ■ Är funktionen för automatisk återställning efter strömavbrott aktiverad? Stäng av luftkonditioneringsapparaten med ON/OFF-knappen (på/av).
Luftkonditioneringsapparaten stoppar utan att ON/OFF-knappen (på/av) har tryckts in.	<ul style="list-style-type: none"> ■ Har frånslagningstimmern ställts in? Starta om luftkonditioneringsapparaten med ON/OFF-knappen (på/av). ■ Är luftkonditioneringsapparaten ansluten till en central fjärrkontroll? Kontakta de personer som reglerar luftkonditioneringsapparaten. ■ Visas " i fjärrkontrollens display? Kontakta de personer som reglerar luftkonditioneringsapparaten.
Timerfunktionen för luftkonditioneringsapparaten kan inte ställas in.	<ul style="list-style-type: none"> ■ Är timerinställningarna ogiltiga? Om timern kan ställas in visas  eller  i fjärrkontrollens display.
"PLEASE WAIT" (vänta) visas i fjärrkontrollens display.	<ul style="list-style-type: none"> ■ Initialinställningarna utförs. Vänta i ungefär 3 minuter.
En felkod visas i fjärrkontrollens display.	<ul style="list-style-type: none"> ■ Skyddsanordningarna har aktiverats för att skydda luftkonditioneringsapparaten. ■ Försök inte reparera denna utrustning själv. Slå av strömbrytaren omedelbart och kontakta återförsäljaren. Upplys återförsäljaren om modellbeteckningen och om vad som visades i fjärrkontrollens display.
Ett ljud som från rinnande vatten eller en roterande motor kan höras.	<ul style="list-style-type: none"> ■ När en nedkylning inaktiveras kör tömningspumpen en liten stund och stoppar sedan. Vänta i ungefär 3 minuter.

6. Felsökning

Problem?	Här är lösningen. (Enheten fungerar på normalt sätt.)												
Fläktbladen rör sig inte eller det händer inget med inomhusenheten när jag använder den trådlösa fjärrkontrollen.	<ul style="list-style-type: none"> Fläktmotorns kontaktdon och signalmottagaren kanske inte är anslutna korrekt. Be en installatör att kontrollera anslutningarna. (Färgerna för han- och honkontakten måste stämma överens.) 												
Ljudet är högre än specifikationerna.	<ul style="list-style-type: none"> Som framgår av tabellen nedan påverkas ljudnivån inomhus av rummets akustik. Ljudnivån blir högre än den specificerade nivån, som uppmättes i ett ekofritt rum. <table border="1"> <thead> <tr> <th></th> <th>Rum med hög ljusabsorbans</th> <th>Normala rum</th> <th>Rum med låg ljusabsorbans</th> </tr> </thead> <tbody> <tr> <td>Exempel på olika platser</td> <td>Radiostudio, musikrum och liknande</td> <td>Reception, hotellobby och liknande</td> <td>Kontor, hotellrum</td> </tr> <tr> <td>Ljudnivåer</td> <td>3 till 7 dB</td> <td>6 till 10 dB</td> <td>9 till 13 dB</td> </tr> </tbody> </table>		Rum med hög ljusabsorbans	Normala rum	Rum med låg ljusabsorbans	Exempel på olika platser	Radiostudio, musikrum och liknande	Reception, hotellobby och liknande	Kontor, hotellrum	Ljudnivåer	3 till 7 dB	6 till 10 dB	9 till 13 dB
	Rum med hög ljusabsorbans	Normala rum	Rum med låg ljusabsorbans										
Exempel på olika platser	Radiostudio, musikrum och liknande	Reception, hotellobby och liknande	Kontor, hotellrum										
Ljudnivåer	3 till 7 dB	6 till 10 dB	9 till 13 dB										
Ingenting visas i den trådlösa fjärrkontrollens display. Displayen är svag eller signaler tas bara emot av inomhusenheten när fjärrkontrollen befinner sig mycket nära den.	<ul style="list-style-type: none"> Batterierna är svaga. Byt ut batterierna och tryck på Reset-knappen. Kontrollera att batterierna sitter i rätt riktning (+, -) om det inte räcker. 												
Funktionslampan nära mottagaren för den trådlösa fjärrkontrollens signal på inomhusenheten blinkar.	<ul style="list-style-type: none"> Självdagnostiken har aktiverats för att skydda luftkonditioneringsapparaten. Försök inte reparera denna utrustning själv. Slå av strömbrytaren omedelbart och kontakta återförsäljaren. Upplys återförsäljaren om modellbeteckningen. 												
Den trådlösa fjärrkontrollen fungerar inte (inomhusenheten ljuder 4 gånger).	<ul style="list-style-type: none"> Växla inställningen för autoläge till AUTO (en inställningspunkt) eller AUTO (dubbel inställningspunkt). Mer information finns i meddelande (A5-ark) eller i installationshandboken. 												

7. Specifikationer

Beskrivning	Modell	PEA-RP200WKA	PEA-RP250WKA	
Strömkälla		220-240V 50Hz		
Mått	Höjd / Bredd / Djup	mm	470/1370/732	470/1370/732
Nettovikt		kg	108	108
Fläkt	Luftflöd (Låg-Medel-Hög)	m ³ /min	56-61-72	58-71-84
	Externt statiskt tryck	Pa	60/75/100/150	60/75/100/150
Ljudtrycksnivå (Låg-Medel-Hög)		dB(A)	38-41-44	40-43-46

Indholdsfortegnelse

1. Sikkerhedsforanstaltninger.....	72	5. Nødbetjening for trådløs fjernbetjening (mulighed).....	79
2. Delenes navne.....	73	6. Problemløsning.....	80
3. Funktion.....	76	7. Specifikationer.....	81
4. Timer.....	79		

Bemærk



Fig.1

Dette symbol gælder kun for EU-lande.

Dette symbol er i overensstemmelse med direktiv 2012/19/EU paragraf 14 Oplysninger til brugere og tillæg IX, og/eller med direktiv 2006/66/EF paragraf 20 Oplysninger til slutbrugere og tillæg II.

Dit produkt fra MITSUBISHI ELECTRIC er designet og fremstillet med kvalitetsmaterialer og komponenter, der kan genindvindes og/eller genbruges. Dette symbol viser, at elektrisk eller elektronisk udstyr, batterier og akkumulatører ikke må bortskaffes sammen med almindeligt husholdningsaffald efter endt levetid. Hvis der er trykt et kemisk symbol under symbolet (Fig.1), betyder det, at batteriet eller akkumulatoren indeholder en bestemt koncentration af et tungmetal. Dette angives som følger:

Hg: kviksølv (0,0005 %), Cd: cadmium (0,002 %), Pb: bly (0,004 %)

I EU er der særlige indsamlingsordninger for brugte elektriske og elektroniske produkter, batterier og akkumulatører.

Bortskaf udstyret, batterier og akkumulatører korrekt på en lokal affalds-/genbrugsplads. Hjælp os med at bevare det miljø, vi lever i!

Bemærk:

Udtrykket "Ledningsforbundet fjernbetjening" i denne betjeningsvejledning refererer kun til PAR-32MAA. Se instruktionsbogen, der ligger i denne kasse, for at få yderligere oplysninger om den anden fjernbetjening.

1. Sikkerhedsforanstaltninger

- ▶ Læs alle "Sikkerhedsforanstaltninger", før du installerer enheden.
- ▶ "Sikkerhedsforanstaltninger" angiver vigtige punkter vedrørende sikkerhed. Sørg for at følge disse punkter nøje.
- ▶ Rapportér til eller få godkendelse fra forsyningsmyndigheden inden tilslutning til systemet.

Symboler anvendt i teksten

⚠ Advarsel:

Beskriver sikkerhedsforanstaltninger, der skal træffes, for at undgå risiko for personskade eller dødsfald.

⚠ Forsigtig:

Beskriver sikkerhedsforanstaltninger, der skal træffes, for at undgå beskadigelse af enheden.

Symboler anvendt i illustrationer

⚡ : Angiver en del, der skal jordforbindes.

⚠ Advarsel:

- Enheden må ikke installeres af brugeren. Lad en forhandler eller et autoriseret firma installere enheden. Hvis enheden ikke installeres korrekt, kan det resultere i vandlækage, elektrisk stød eller brand.
- Der må ikke stå på enheden, og der må ikke placeres nogen dele på den.
- Der må ikke sprøjtes vand over enheden, og den må ikke røres med våde hænder. Det kan resultere i elektrisk stød.
- Der må ikke sprøjtes brændbart gas tæt på enheden. Det kan forårsage ildebrand.
- Anbring ikke en gasvarmer eller noget andet apparat med åbne flammer, hvor det kan blive udsat for luft, der udledes fra enheden. Det kan forårsage mangelfuld forbrænding.
- Frontpanelet eller ventilatorafskærmningen må ikke fjernes fra den udendørs enhed, når den kører.
- Når du bemærker en meget unormal støj eller vibration, skal anlægget standses, sluk på strømkontakten og kontakt forhandleren.
- Stik aldrig fingre, grene, osv. ind i luftindtag eller udblæsninger.

⚠ Forsigtig:

- Brug ikke nogen skarpe genstande til at trykke på knapperne, da det kan beskadige fjernbetjeningen.
- Luftindtag eller udblæsninger på den indendørs eller udendørs enhed må aldrig blokeres eller overdækkes.

- Hvis du opdager mærkelige lugte, skal du holde op med at bruge enheden, slukke på strømkontakten og kontakte forhandleren. Ellers kan det resultere i et driftssvigt, elektrisk stød eller brand.
- Dette klimaanlæg er IKKE beregnet til brug af børn eller umyndige personer uden overvågning.
- Unge børn skal overvåges for at sikre, at de ikke leger med klimaanlægget.
- Hvis kølemiddelgas blæser ud eller lækker, skal klimaanlægget standses, lokalet skal udluftes grundigt, og forhandleren skal kontaktes.
- Der må ikke bruges andet kølemiddel end den type, der er angivet i vejledningerne til enheden og på mærkepladen.
 - Det kan medføre at enhed eller rør brister eller eksplosion eller brand under brugen, under reparation eller ved bortskaffelse af enheden.
 - Det kan også være en overtrædelse af gældende lovgivning.
 - MITSUBISHI ELECTRIC CORPORATION kan ikke stilles til ansvar for funktionsfejl eller ulykker, der er et resultat af brug af den forkerte kølemiddeltype.

Bortskafning af enheden

Kontakt forhandleren, når det er nødvendigt at bortskaffe enheden.

2. Delenes navne

■ Indendørsenhed

	PEA-RP-WKA
Ventilatortrin	3 trin
Vinge	–
Luftgælle	–
Filter	Normal
Indikation for filterrensning	–

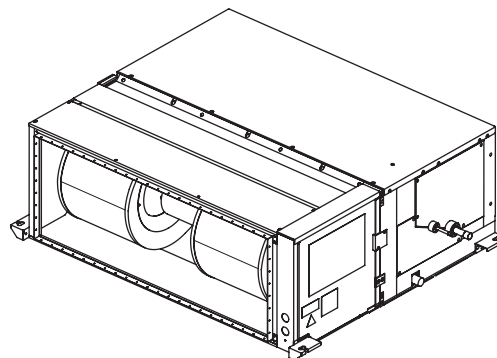

■ Fortrådet fjernkontrol (mulighed)

Kontrolenhedens interface

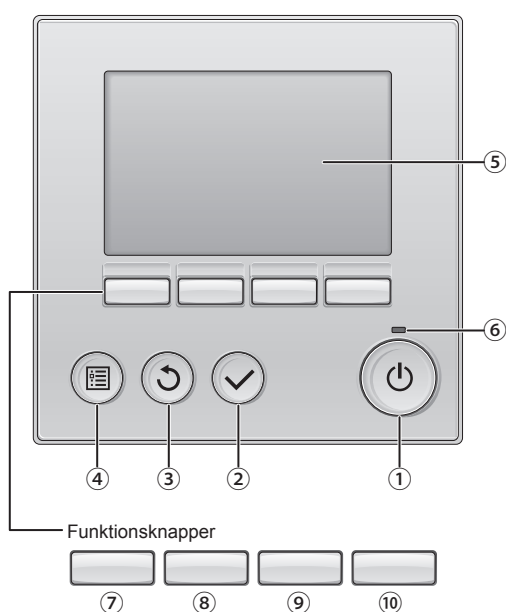

Funktionsknappernes funktioner skifter afhængig af skærmen. I vejledning til knapfunktioner, der vises i bunden af LCD'et, kan du se de funktioner, de har på en given skærm. Når systemet er centralt styret, kan man ikke se den vejledning i knapfunktioner, der svarer til den låste knap.

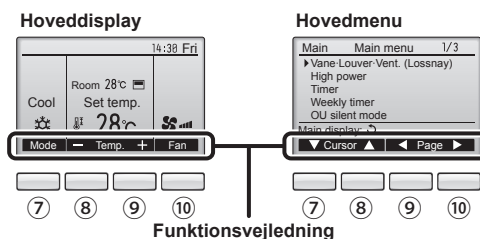

Funktionsvejledning

① [TÆND/SLUK]-knap

Tryk for at TÆNDE/SLUKKE for indendørsenheden.

② [VÆLG]-knap

Tryk for at gemme indstillingen.

③ [TILBAGE]-knap

Tryk for at gå tilbage til den foregående skærm.

④ [MENU]-knap

Tryk for at få vist hovedmenuen.

⑤ Baggrundsbelyst LCD

Funktionsindstillingerne vises.

Når baggrundsbelysningen er slukket, vil enhver knap tænde for den, og den forbliver tændt i et bestemt tidsrum afhængig af skærmen.

Når baggrundsbelysningen er slukket, tændes det, når der trykkes på en vilkårlig knap, og dens funktion aktiveres ikke. (Med undtagelse af [TÆND/SLUK]-knappen)

⑥ TÆND-/SLUK-lampe

Denne lampe lyser grøn, når enheden er i brug. Den blinker, når fjernkontrollen starter, eller hvis der opstår en fejl.

⑦ Funktionsknap [F1]

Hoveddisplay: Tryk for at ændre funktions-måde.

Hovedmenu: Tryk for at flytte markøren ned.

⑧ Funktionsknap [F2]

Hoveddisplay: Tryk for at reducere temperaturen.

Hovedmenu: Tryk for at flytte markøren op.

⑨ Funktionsknap [F3]

Hoveddisplay: Tryk for at øge temperaturen.

Hovedmenu: Tryk for at gå til den foregående side.

⑩ Funktionsknap [F4]

Hoveddisplay: Tryk for at ændre ventilatorhastighed.

Hovedmenu: Tryk for at gå til den næste side.

2. Delenes navne

Display

Hoveddisplayet kan vises på to forskellige måder: "Full" (Komplet) og "Basic." (enkelt.) Fabriksindstillingen er "Full." (komplet.) Du kan skifte til funktionen "Basic" (enkelt) ved at ændre indstillingen i indstilling af hoveddisplay. (Se betjeningsvejledningen, der følger med fjernbetjeningen.)

<Komplet funktion>

* Alle ikoner vises med forklaring.

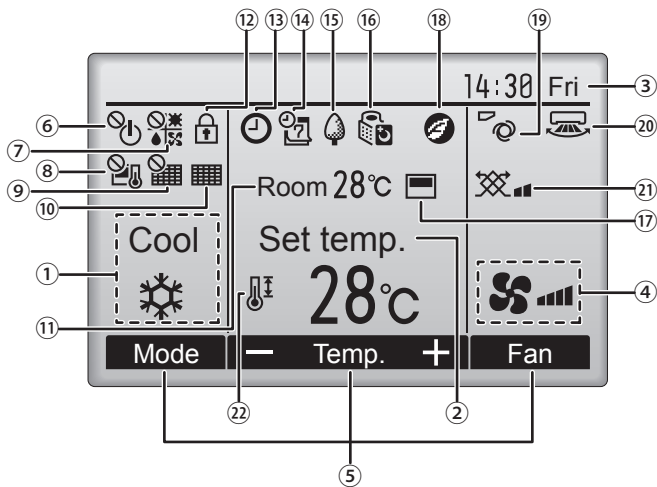

<Enkel funktion>

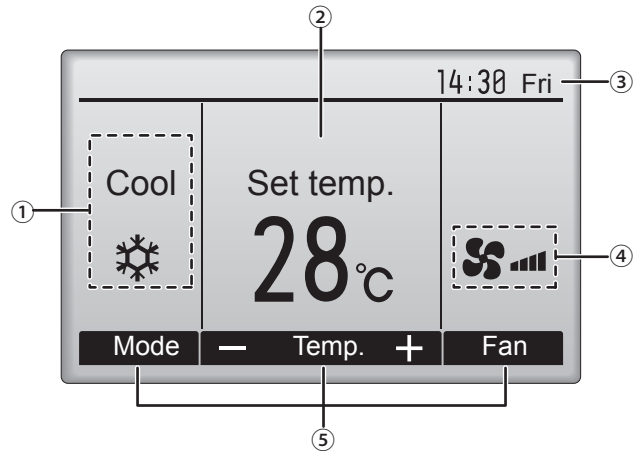

① Funktionsmåde

Her vises funktionsmåde for indendørsenhed.

② Forudindstillet temperatur

Den forudindstillede temperatur vises her.

③ Ur (Se installationsvejledningen)

Her vises den aktuelle tid.

④ Ventilatorhastighed

Her vises indstilling af ventilatorhastighed.

⑤ Vejledning i knapfunktioner

Funktioner for de tilsvarende knapper vises her.



Vises, når TÆND-/SLUK-funktionen er centralt styret.



Vises, når funktionsmåden er centralt styret.



Vises, når den forudindstillede temperatur er centralt styret.



Vises, når funktion til nulstilling af filter er centralt styret.



Viser, når filteret skal vedligeholdes.

⑪ Rumtemperatur (Se installationsvejledningen)

Her vises den aktuelle rumtemperatur.



Vises, når knapperne er låst.



Vises, når "tænd-/sluk-timer", "natsænkning" eller "auto-off-timer" er aktiveret.

⌚ vises, når timeren deaktiveres af det centraliserede kontrolsystem.



Vises, når ugetimer er aktiveret.



Vises, når enhederne kører i energibesparende funktion. (Vises ikke på visse modeller af indendørsenheder)



Vises, når udendørsenhederne kører i lydløs funktion.



Vises, når den integrerede termistor på fjernkontrollen er aktiveret til at overvåge rumtemperaturen (⑪).

📺 vises, når termistoren på indendørsenheden er sat til at overvåge rumtemperaturen.



Vises, når enhederne anvender den energibesparende funktion med 3D i-See-sensor.



Viser indstilling af ventilationsblad.



Viser indstilling af spjæld.



Viser indstilling af ventilation.



Vises, når det forudindstillede temperaturområde er begrænset.

De fleste indstillinger (med undtagelse af TÆND/SLUK, funktionstilstand, ventilatorhastighed og temperatur) kan foretages fra menuskærmen. (Se betjeningsvejledningen, der følger med fjernbetjeningen.)

2. Delenes navne

■ Trådløs fjernbetjening (mulighed)

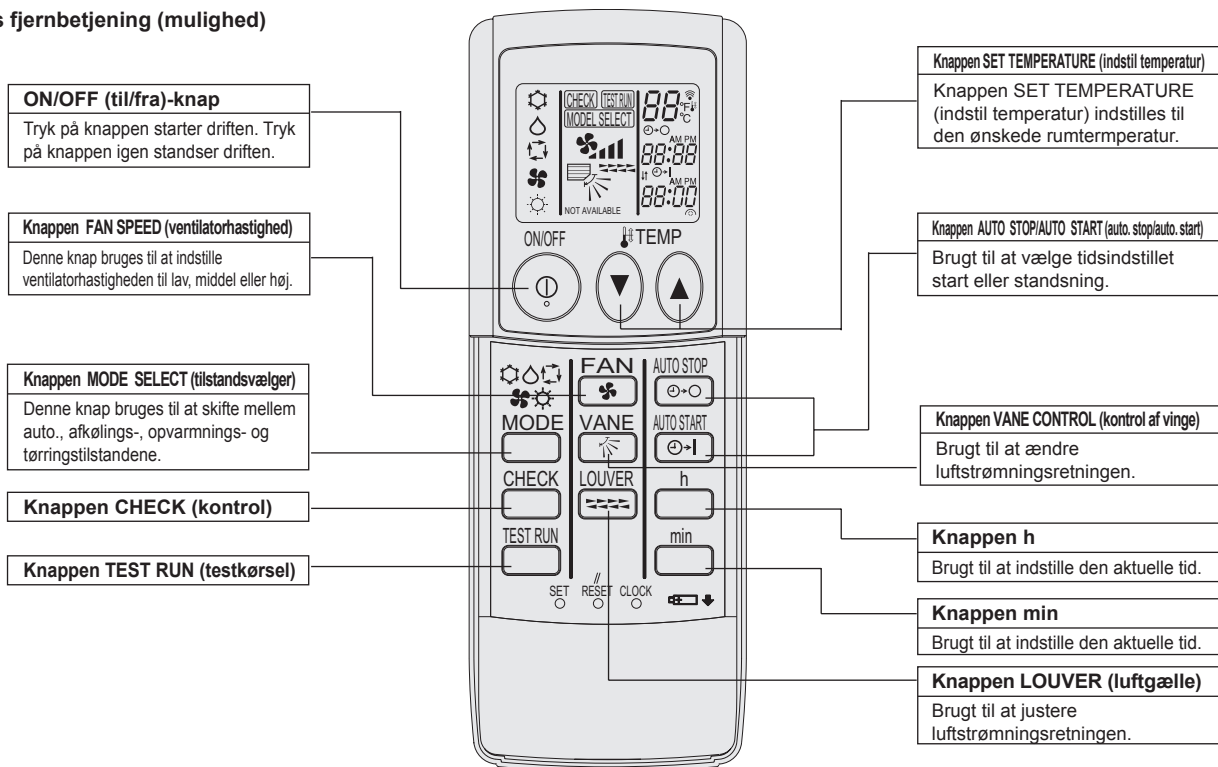

- Når den trådløse fjernbetjening anvendes, skal den peges mod modtageren på den indendørs enhed.
- Hvis fjernbetjeningen bruges inden for ca. to minutter efter at der er tændt for den indendørs enhed, vil enheden muligvis bippe to gange, mens den foretager den indledende kontrol.
- Den indendørs enhed bipper for at bekræfte, at det sendte signal fra fjernbetjeningen er blevet modtaget. Signaler kan modtages op til ca. 7 meter i en direkte linie fra den indendørs enhed, inden for en radius på 45°. Oplysning, såsom lysstofrør eller kraftigt lys kan imidlertid påvirke den indendørs enheds evne til at modtage signaler.
- Hvis funktionslyset nær modtageren på den indendørs enhed blinker, skal enheden efterses. Kontakt forhandleren for service.
- Vær forsigtig med fjernbetjeningen! Den må ikke tabes eller udsættes for kraftige stød. Den må ej heller blive våd eller efterlades på et sted med høj luftfugtighed.
- For ikke at miste fjernbetjeningen skal holderen, som følger med fjernbetjeningen, monteres på væggen, og derefter kan fjernbetjeningen altid placeres i holderen efter brug.

Isætning/udskiftning af batteri

1. Fjern det øverste dæksel, sæt to AAA-batterier i og sæt derefter det øverste dæksel på igen.

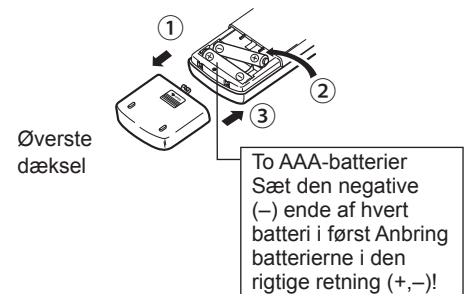

2. Tryk på knappen Reset (nulstil).

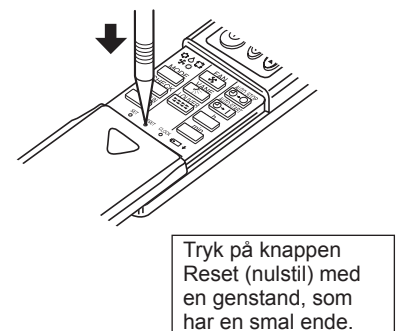

3. Funktion

■ Se betjeningsvejledningen, der medfølger hver fjernkontrol, vedrørende betjeningsmetoden.

3.1. Tænd og sluk

3.1.1. Til fjernbetjeningen med ledning

[TÆND]

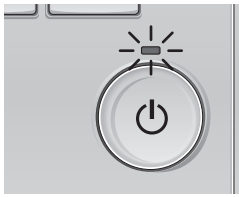

Tryk på [TÆND/SLUK]-knappen. TÆND-/SLUK-lampen lyser grønt, og anlægget starter.

[SLUK]

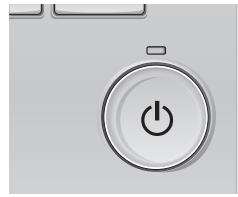

Tryk på [TÆND/SLUK]-knappen igen. TÆND-/SLUK-lampen slukkes, og anlægget stopper.

■ Driftsstatushukommelse

Indstilling af fjernkontrol	
Funktionsmåde	Funktionsmåde, inden enheden blev slukket
Forudindstillet temperatur	Forudindstillet temperatur, inden enheden blev slukket
Ventilatorhastighed	Ventilatorhastighed, inden enheden blev slukket

■ Forudindstillet temperaturområde, der kan indstilles

Funktionsmåde	Forudindstillet temperaturområde
Cool/Dry (Kulde/Tør)	19 – 30 °C
Heat (Varme)	17 – 28 °C
Auto	19 – 28 °C
Fan/Ventilation (Ventilator/ventilation)	Kan ikke indstilles

3.1.2. For trådløs fjernbetjening

[TÆND]

■ Tryk på knappen ON/OFF (til/fra) ① .

Bemærk:

● Når enheden bliver genstartet, er de indledende indstillinger som følger.

Fjernbetjeningens indstillinger			
Tilstand	Seneste funktionstilstand		
Temperaturindstilling	Seneste indstillede temperatur		
Ventilatorhastighed	Seneste indstillede ventilatorhastighed		
Luftstrømning op/ned	Tilstand	COOL (kølig) eller DRY (tør)	Vandret udblæsning
		HEAT (varme)	Seneste indstilling
	FAN (ventilator)		Vandret udblæsning

[SLUK]

■ Tryk på knappen ON/OFF (til/fra) ① igen.

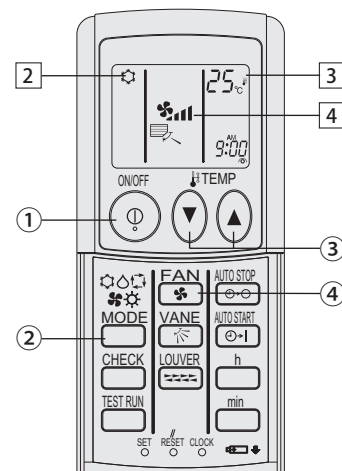

(mulighed)

Bemærk:

Selv efter at du trykker på knappen ON/OFF (til/fra) lige efter nedlukning af den igangværende funktion, vil klimaanlægget ikke starte i ca. 3 minutter. Dette er for at forhindre, at indvendige komponenter skal tage skade.

3.2. Mode select (valg af tilstand)

3.2.1. Til fjernbetjeningen med ledning

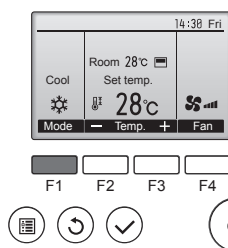

Tryk på [F1]-knappen for at se funktionsmåderne i rækkefølgen "Cool" (kulde), "Dry" (tør), "Fan" (ventilator), "Auto" og "Heat" (varme). Vælg den ønskede funktionsmåde.

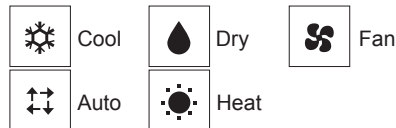

• De funktionsmåder, der ikke er tilgængelige for de tilsluttede indendørsenhedsmodeller, vises ikke på displayet.

Hvad det blinkende funktionsikon betyder

Funktionsikonet blinker, når andre indendørsenheder i samme køleanlæg (tilsluttet til samme udendørsenhed) allerede er i brug i en anden funktionsmåde. I det tilfælde kan resten af enheden i den samme gruppe kun køre i samme funktionsmåde.

3.2.2. For trådløs fjernbetjening

■ Tryk på funktionstilstand (□) -knappen ② og vælg funktionstilstanden ②.

- ▶ Afkølingstilstand
- Tørringstilstand
- Ventilatorstilstand
- Opvarmningstilstand
- Automatisk (afkøling/opvarmning) tilstand
- Ventilationstilstand

Kun indikeret ved følgende tilstand
Fjernbetjening med ledning bliver anvendt
LOSSNAY er tilsluttet

3. Funktion

Information for multi-system klimaanlæg (udendørs enhed: MXZ serien)

► **Multi-system klimaanlæg (udendørs enhed: MXZ serien) kan tilslutte to eller flere indendørs enheder med en udendørs enhed. Alt efter kapaciteten, kan to eller flere enheder fungere samtidig.**

- Når der anvendes to eller flere indendørs enheder med en udendørs enhed samtidig - en til afkøling og den anden til opvarmning, bliver funktionstilstanden af den indendørs enhed, som blev startet først, valgt. De andre indendørs enheder, som vil starte senere, kan ikke fungere, hvilket er angivet med en funktionstilstand, der blinker. I dette tilfælde skal alle indendørs enheder indstilles til den samme funktionstilstand.
- Der kan være tilfælde, hvor den indendørs enhed kører i (AUTO) tilstand, og ikke kan skifte over til funktionstilstanden (COOL ↔ HEAT) (afkøl/opvarm) og går i standby-tilstand.
- Når den indendørs enhed starter funktionen, mens den udendørs enhed bliver afriimet, tager det nogle få minutter (maks. ca. 15 minutter) at blæse den varme luft ud.
- I opvarmningsfunktion kan den indendørs enhed, som ikke er i funktion, blive varm, eller der kan høres løbende kølemiddel - ingen af delene er en fejlfunktion. Årsagen er, at kølemidlet konstant flyder ind i den.

Automatisk funktion

- I henhold til en indstillet temperatur starter afkølingsfunktionen, hvis rumtemperaturen er for varm, og opvarmningsfunktionen starter, hvis rumtemperaturen er for kold.
- Under automatisk funktion skifter klimaanlægget til afkølingstilstand, hvis rumtemperaturen skifter, og i 15 minutter forbliver 2°C eller mere over den indstillede temperatur. Under automatisk funktion skifter klimaanlægget til afkølingstilstand, hvis rumtemperaturen skifter, og i mere end 15 minutter forbliver 2° C eller mere over den indstillede temperatur.

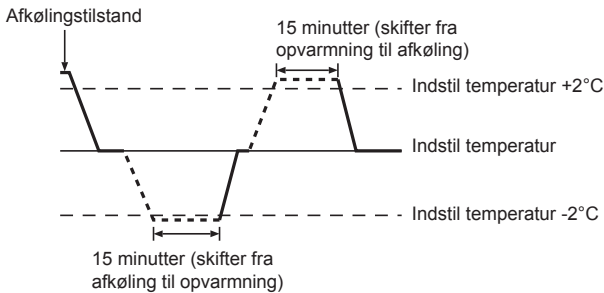

- Fordi rumtemperaturen automatisk justeres for at opretholde en fastlagt ønsket temperatur, foretages afkølingsfunktion nogen få grader varmere, og opvarmningsfunktionen foretages nogen få grader køligere end den indstillede temperatur, når temperaturen er opnået (automatisk energibesparende funktion).

3.3. Temperaturindstilling

3.3.1. Til fjernbetjeningen med ledning

<Cool (Kulde) , Dry (Tør luft) , Heat (Varme), og Auto>

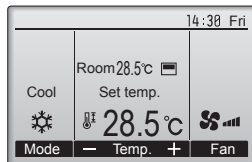
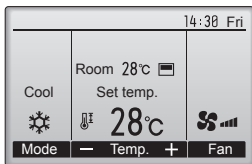

Eksempelvisning (celcius i trin på 0,5 grader)



Tryk på [F2]-knappen for at reducere den forudindstillede temperatur, og tryk på [F3]-knappen for at øge den.

- I tabellen på side 76 kan du se det temperaturområde, der kan indstilles, for de forskellige funktionsmåder.
- Der kan ikke indstilles forudindstillet temperaturområde for ventilator/ventilation.
- Den forudindstillede temperatur vises enten i celsius i trin på 0,5 eller 1 grader eller i fahrenheit, alt efter modellen af indendørsenheden og indstillingen af visningstilstand på fjernbetjeningen.

3.3.2. For trådløs fjernbetjening

► **Sådan sænkes rumtemperaturen:**

Tryk på knappen (▼) button (3) to set the desired temperature. Den valgte temperatur bliver vist (3).

- Hver gang du trykker på knappen, bliver temperaturen sænket med 1 °C.

► **Sådan øges rumtemperaturen:**

Tryk på knappen (▲) (3) or at indstille den ønskede temperatur. Den valgte temperatur bliver vist (3).

- Hver gang du trykker på knappen, bliver temperaturen øget med 1 °C.

- De tilgængelige temperaturområder er som følger:

Afkøling/tørring: 19 - 30 °C
Opvarmning: 17 - 28 °C
Automatisk: 19 - 28 °C

- Displayet blinker mellem 8° C - 39° C for at meddele dig, hvis rumtemperaturen er lavere eller højere end den viste temperatur.

3.4. Indstilling af ventilatorhastighed

3.4.1. Til fjernbetjeningen med ledning

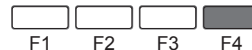
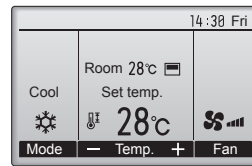

Tryk på [F4]-knappen for at se ventilatorhastighederne i følgende rækkefølge.

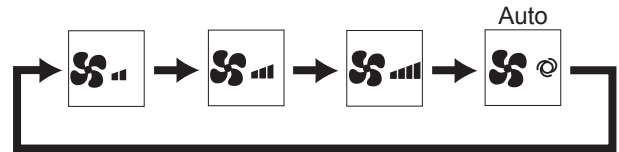

3.4.2. For trådløs fjernbetjening

- Tryk på knappen (4) (SS) for at indstille den ønskede ventilatorhastighed.

- Hver gang du trykker på knappen, skifter de tilgængelige muligheder med displayet (4) på fjernbetjeningen, som vist nedenfor.

Ventilatorhastighed	Fjernbetjeningsdisplay			
	Lav	Middel	Høj	Automatisk
3-stadie	(SS) ↓ (SS)	(SS) → (SS)	(SS) → (SS)	(Auto)

Bemærk:

- Under følgende omstændigheder vil enhedens faktiske ventilationshastighed være forskellig fra hastigheden vist i fjernbetjeningens display.
 1. Mens displayet er i tilstanden "STAND BY" eller "DEFROST".
 2. Når varmevekslerens temperatur er lav i opvarmningsfunktion. (f.eks. umiddelbart efter start af opvarmningsfunktion)
 3. I modet HEAT hvor den omgivende rumtemperatur er højere end temperaturindstillingen.
 4. Når enheden er i mode DRY.

3. Funktion

3.5. Ventilation (Til fjernbetjeningen med ledning)

3.5.1. Sådan navigerer du i hovedmenuen

<Adgang til hovedmenuen>

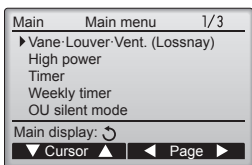

Tryk på [MENU]-knappen.
Main menu (Hovedmenuen) vises.



<Valg af enhed>

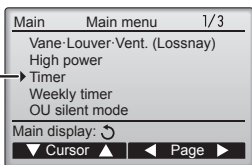

Tryk på [F1] for at flytte markøren ned.
Tryk på [F2] for at flytte markøren op.



<Sådan navigerer du i siderne>

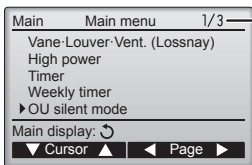

Tryk på [F3] for at gå til den foregående side.
Tryk på [F4] for at gå til den næste side.

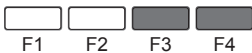

<Gem indstillinger>



Vælg den ønskede enhed og tryk på knappen [VÆLG].

Skærmen til indstilling af den valgte enhed vises.



<Gå ud af hovedmenuskærmen>

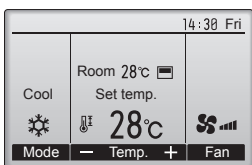

Tryk på [TILBAGE]-knappen for at gå ud af Main menu (hovedmenuen) og gå tilbage til hoveddisplay.



Hvis der ikke trykkes på en knap i 10 minutter, går skærmen automatisk tilbage til hoveddisplay. Indstillinger, der ikke er blevet gemt, mistes.

<Vis funktioner, der ikke understøttes>

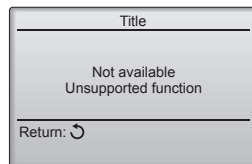

Beskeden til venstre vises, hvis brugeren vælger en funktion, der ikke understøttes af den tilsvarende indendørsenhedsmodel.



3.5.2. Blad-vent. (Lossnay)

<Adgang til menuen>

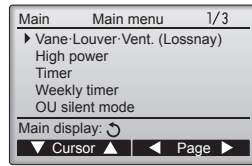

Vælg "Vane-Louver-Vent. (Lossnay)" (blad-spjæld-vent. (Lossnay)) i hovedmenuen og tryk på knappen [VÆLG].



<Indstilling af ventilation>

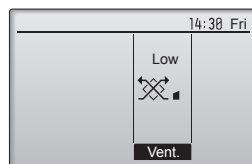

Tryk på [F3]-knappen for at se mulighederne for indstilling af ventilation i rækkefølgen "Off" (sluk), "Low" (lav) og "High" (høj).
* Kan kun indstilles, når LOSSNAY-enheden er tilsluttet.



• Ventilatoren på nogle af indendørsenhederne kan være knyttet til nogle af ventilationsenhedsmodellerne.

<Tilbage til hovedmenuen>

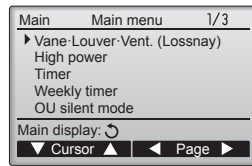

Tryk på knappen [TILBAGE] for at gå tilbage til Main menu (hovedmenuen).

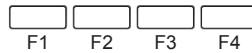

3.6. Ventilation (For trådløs fjernbetjening)

- Ventilatoren går automatisk i gang, når indendørsenheden tændes.
- Ingen indikation om den trådløse fjernbetjening.

4. Timer

- Timer-funktionerne er forskellige alt efter den pågældende fjernkontrol.
- Se den rette betjeningsvejledning, der medfølger hver fjernkontrol, vedrørende betjening af fjernkontrollen.

4.1. For trådløs fjernbetjening

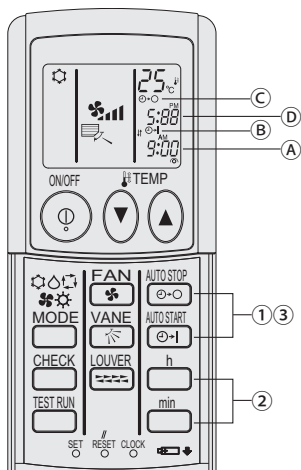

1) Indstil den aktuelle tid

- Tryk på knappen CLOCK (ur) ved hjælp af en tynd genstand og tiden (A) blinker.
- Tryk på knappen $\frac{h}{min}$ for at indstille den aktuelle tid.
- Tryk på knappen CLOCK (ur) med en tynd genstand.

2) Indstil tiden for at starte enheden på følgende måde

- Tryk på knappen $\frac{AUTO STOP}{ON}$.
 - Tiden kan indstilles, mens det følgende symbol blinker.
 - On (til)-tid: (B) START blinker.
 - Starttiderne vises ved (A).
- Brug knapperne $\frac{h}{min}$ for at indstille den ønskede tid.
- Tryk på knappen $\frac{AUTO STOP}{ON}$ for at annullere ON-timeren.

3) Indstil tiden for at standse enheden på følgende måde

- Tryk på knappen $\frac{AUTO STOP}{OFF}$.
 - Tiden kan indstilles, mens det følgende symbol blinker.
 - Off (fra)-tid: (C) STOP blinker.
 - Stoptiderne vises ved (D).
- Brug knapperne $\frac{h}{min}$ for at indstille den ønskede tid.
- Tryk på knappen $\frac{AUTO STOP}{OFF}$ for at annullere OFF-timeren.

4) Ændring af de indstillede tider

- Tryk på $\frac{AUTO STOP}{ON}$ og $\frac{AUTO STOP}{OFF}$ for at annullere timeren og gentag fra 2) eller 3).

5. Nødbetjening for trådløs fjernbetjening (mulighed)

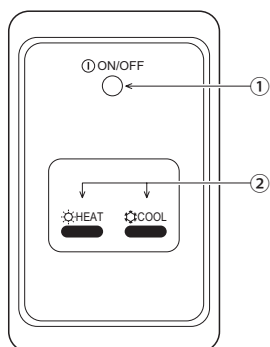







- ON/OFF (til/fra)-lys** (lyser, når enheden er i drift; lyser ikke, når enheden ikke er tændt)
- Nødbetjening**
I tilfælde hvor fjernbetjeningen ikke fungerer korrekt, bruges enten knappen \odot COOL (afkøl) eller \odot HEAT (opvarm) på den trådløse fjernbetjenings signalmodtager for at tænde eller slukke for enheden. På enheder med udelukkende afkøler, vil tryk på \odot HEAT knappen skifte viften til og fra.

Tryk på knappen \odot COOL (afkøl) eller \odot HEAT (opvarm) vælger de følgende indstillinger.

Funktion	COOL (kølig)	HEAT (varme)
Forindstillet temperatur	24 °C/75 °F	24 °C/75 °F
Ventilatorhastighed	Høj	Høj

6. Problemløsning

Har du problemer?	Her er løsningen. (Enheden fungerer normalt).
Airconditionanlægget kan ikke opvarme eller køle ordentligt.	<ul style="list-style-type: none"> ■ Rens filteret. (Luftstrømmen reduceres, hvis filteret er snavset eller tilstoppet). ■ Kontrollér temperaturindstillingen, og justér den indstillede temperatur. ■ Sørg for, at der er nok plads omkring udendørsenheden. Er indendørsenhedens luftind- eller udsugning blokeret? ■ Er der en åben dør eller et åbent vindue?
Når opvarmningen starter, strømmer der ikke straks varm luft fra indendørsenheden.	<ul style="list-style-type: none"> ■ Der strømmer ikke varm luft, før indendørsenheden er tilstrækkelig opvarmet.
Under opvarmningsfunktion standser airconditionenheden, før den indstillede rumtemperatur er nået.	<ul style="list-style-type: none"> ■ Hvis udendørstemperaturen er lav, og fugtigheden er høj, kan der danne sig is på udendørsenheden. Hvis dette er tilfældet, foretager udendørsenheden en afisning. Normal drift skal gå i gang efter ca. 10 minutter.
Luftstrømmens retning skifter under drift, eller den kan ikke indstilles.	<ul style="list-style-type: none"> ■ Under opvarmningsfunktion bevæger ventilatorvingerne sig automatisk til vandret luftstrømsretning, når luftstrømstemperaturen er lav eller under afisningsfunktion.
Når luftstrømmens retning ændres, bevæger ventilatorvingerne sig altid op og ned forbi den indstillede position, før de endelig standser på positionen.	<ul style="list-style-type: none"> ■ Når luftstrømmens retning ændres, bevæger ventilatorvingerne sig til den indstillede position efter at have detekteret grundpositionen.
Der lyder en vandstrømningslyd eller en lejlighedsvis hvislende lyd.	<ul style="list-style-type: none"> ■ Disse lyde forekommer, når kølevæsken strømmer ind i airconditionanlægget, eller når væskestrømsretningen skifter.
Der høres en knaldende eller knirkende lyd.	<ul style="list-style-type: none"> ■ Disse lyde forekommer, når dele gnider mod hinanden på grund af udvidelser og sammentrækninger som følge af temperaturændringer.
Der er en ubehagelig lugt i rummet.	<ul style="list-style-type: none"> ■ Indendørsenheden indsuger luft, der indeholder gasser fra vægge, tæpper og møbler samt lugte fra tøj, og derefter blæses denne luft ind i rummet igen.
En hvid tåge eller damp udsendes fra indendørsenheden.	<ul style="list-style-type: none"> ■ Hvis indendørstemperaturen og fugtigheden er høj, kan denne tilstand forekomme, når driften starter. ■ Under afisningsfunktion kan kold luft strømme ned og se ud som en tåge.
Vand eller damp udsendes fra udendørsenheden.	<ul style="list-style-type: none"> ■ Under kølefunktion kan vand dannes og dryppe ned fra kølerørene og samlingerne. ■ Under opvarmningsfunktion kan vand dannes og dryppe ned fra varmeveksleren. ■ Under afisningsfunktion kan vand på varmeveksleren fordampe, så der udsendes vanddamp.
“  ” vises på fjernbetjeningsdisplayet.	<ul style="list-style-type: none"> ■ Under central betjening vises “” på fjernbetjeningsdisplayet, og airconditiondrift kan ikke startes eller standses med fjernbetjeningen.
Ved genstart af airconditionenheden lige efter at den er standset, virker den ikke, selv om knappen ON/OFF (TÆND/SLUK) aktiveres.	<ul style="list-style-type: none"> ■ Vent ca. tre minutter. (Driften er standset for at beskytte airconditionenheden).
Aircondition virker, uden at knappen ON/OFF (TÆND/SLUK) aktiveres.	<ul style="list-style-type: none"> ■ Er on-timeren indstillet? Tryk på knappen ON/OFF (TÆND/SLUK) for at standse driften. ■ Er airconditionenheden tilsluttet en central fjernbetjening? Kontakt de personer, der har kontrol med airconditionenheden. ■ Vises tegnet “” i fjernbetjeningsdisplayet? Kontakt de personer, der har kontrol med airconditionenheden. ■ Er autogendannelsesfunktionen efter strømsvigt indstillet? Tryk på knappen ON/OFF (TÆND/SLUK) for at afbryde driften.
Airconditionenheden standser, uden at knappen ON/OFF (TÆND/SLUK) aktiveres.	<ul style="list-style-type: none"> ■ Er off-timeren indstillet? Tryk på knappen ON/OFF (TÆND/SLUK) for at genoptage driften. ■ Er airconditionenheden tilsluttet en central fjernbetjening? Kontakt de personer, der har kontrol med airconditionenheden. ■ Vises tegnet “” i fjernbetjeningsdisplayet? Kontakt de personer, der har kontrol med airconditionenheden.
Fjernbetjeningens timerdrift kan ikke indstilles.	<ul style="list-style-type: none"> ■ Er timerindstillingerne ugyldige? Hvis timeren kan indstilles, vises  eller  i fjernbetjeningsdisplayet.
“PLEASE WAIT” (VENT VENLIGST) vises på fjernbetjeningsdisplayet.	<ul style="list-style-type: none"> ■ Startindstillingerne bliver udført. Vent ca. 3 minutter.
En fejlkode vises på fjernbetjeningsdisplayet.	<ul style="list-style-type: none"> ■ Beskyttelsesenhederne har virket for at beskytte airconditionenheden. ■ Forsøg ikke at reparere dette udstyr selv. Sluk straks for afbryderen, og kontakt forhandleren. Sørg for at give forhandleren modelnavn og de oplysninger, der blev vist på fjernbetjeningsdisplayet.
Der høres lyde fra vandafledning eller motorrotation.	<ul style="list-style-type: none"> ■ Når kølefunktionen standser, vil drænpumpen gå i gang og derefter standse. Vent ca. 3 minutter.

6. Problemløsning

Har du problemer?	Her er løsningen. (Enheden fungerer normalt).												
Ventilatorvingerne bevæger sig ikke, eller indendørsenheden reagerer ikke, når den trådløse fjernbetjening anvendes.	<ul style="list-style-type: none"> ■ Lamelmotorens og signalmodtagerens fjedersamlemuffer er muligvis ikke forbundet korrekt. Få en installatør til at kontrollere forbindelsen. (Farverne på stikkens han- og hundele skal være ens). 												
Støjen er kraftigere end specifikationerne angiver.	<ul style="list-style-type: none"> ■ Lydniveauet ved indendørsdrift påvirkes af det pågældende rums akustik som vist i nedenstående tabel, og det bliver højere end angivet i støjspecifikationerne, der er målt i et ekko frit rum. <table border="1"> <thead> <tr> <th></th> <th>Rum med absorption af højt lydniveau</th> <th>Normale rum</th> <th>Rum med absorption af lavt lydniveau</th> </tr> </thead> <tbody> <tr> <td>Rumeksempler</td> <td>Radiostudie, musikrum osv.</td> <td>Reception, hotellobby osv.</td> <td>Kontor, hotelværelse</td> </tr> <tr> <td>Støjniveauer</td> <td>3 til 7 dB</td> <td>6 til 10 dB</td> <td>9 til 13 dB</td> </tr> </tbody> </table>		Rum med absorption af højt lydniveau	Normale rum	Rum med absorption af lavt lydniveau	Rumeksempler	Radiostudie, musikrum osv.	Reception, hotellobby osv.	Kontor, hotelværelse	Støjniveauer	3 til 7 dB	6 til 10 dB	9 til 13 dB
	Rum med absorption af højt lydniveau	Normale rum	Rum med absorption af lavt lydniveau										
Rumeksempler	Radiostudie, musikrum osv.	Reception, hotellobby osv.	Kontor, hotelværelse										
Støjniveauer	3 til 7 dB	6 til 10 dB	9 til 13 dB										
Der ses ikke noget på fjernbetjeningsdisplayet, displayet er bleget, eller signalerne modtages kun af indendørsenheden, hvis fjernbetjeningen holdes helt tæt på.	<ul style="list-style-type: none"> ■ Batterierne er lave. Udskift batterierne, og tryk på knappen Reset (Nulstil). ■ Hvis der stadig ikke er noget at se, efter at batterierne er udskiftet, skal du sørge for, at batterierne er indsat i den rigtige retning (+, -). 												
Driftslampen nær modtageren til den trådløse fjernbetjening på indendørsenheden blinker.	<ul style="list-style-type: none"> ■ Selvdiagnosefunktionen er blevet kørt for at beskytte airconditionenheden. ■ Forsøg ikke at reparere dette udstyr selv. Sluk straks for afbryderen, og kontakt forhandleren. Sørg for at give forhandleren modelnavnet. 												
Den trådløse fjernbetjening fungerer ikke (Indendørsenheden bipper 4 gange).	<ul style="list-style-type: none"> ■ Skift autotilstandsindstillingen til AUTO (enkelt indstillingspunkt) eller AUTO (to indstillingspunkter). Se den medfølgende Bemærkning (A5-ark) eller installationsvejledningen for at få flere oplysninger. 												

7. Specifikationer

Vare	Model	PEA-RP200WKA	PEA-RP250WKA
Strømkilde		220-240V 50Hz	
Størrelse	Højde/bredde/dybde mm	470/1370/732	470/1370/732
Nettovægt	kg	108	108
Blæser	Luftmængde (lav-middel-høj) m ³ /min	56-61-72	58-71-84
	Eksternt statisk tryk Pa	60/75/100/150	60/75/100/150
Lydtryksniveau (lav-mellem-høj)	dB(A)	38-41-44	40-43-46

1. Precauções de Segurança	82	5. Funcionamento de emergência para controlo remoto sem fios (opção) ...	89
2. Nomes das peças	83	6. Avarias	90
3. Funcionamento	86	7. Especificações	91
4. Temporizador	89		



Nota

Fig.1

Este símbolo destina-se apenas aos países da U.E.

Este símbolo encontra-se em conformidade com a Informação do Artigo 14 da directiva 2012/19/UE para utilizadores e Anexo IX, e/ou com a Informação do Artigo 20 da directiva 2006/66/CE para utilizadores finais e Anexo II.

O seu produto MITSUBISHI ELECTRIC foi concebido e produzido com materiais e componentes de alta qualidade que podem ser reciclados e/ou reutilizados. Este símbolo significa que o equipamento eléctrico e electrónico, as baterias e os acumuladores, no final da sua vida útil, devem ser deitados fora separadamente do lixo doméstico. Se houver um símbolo químico impresso por baixo do símbolo mostrado (Fig. 1), o símbolo químico indica que a bateria ou acumulador contém metais pesados numa determinada concentração.

Isto aparecerá indicado da maneira seguinte: Hg: mercúrio (0,0005%), Cd: cádmio (0,002%), Pb: chumbo (0,004%)

Na União Europeia existem sistemas de recolha separados para produtos eléctricos e electrónicos, baterias e acumuladores usados.

Por favor, entregue este equipamento, as baterias e os acumuladores correctamente, no seu ponto local de recolha/reciclagem.

Por favor, ajude-nos a conservar o ambiente em que vivemos!

Nota:
Neste manual de funcionamento, a frase “Controlo remoto com fios” refere-se apenas ao PAR-32MAA. Para mais informações sobre o outro controlo remoto, por favor consulte o livro de instruções incluído nesta caixa.

1. Precauções de Segurança

- ▶ **Antes de instalar a unidade, leia atentamente as “Precauções de segurança”.**
- ▶ **As “Precauções de segurança” referem aspectos de grande importância relativos à segurança. Observe-os.**
- ▶ **Reporte-se ou peça autorização à autoridade responsável pelo fornecimento antes de proceder à ligação do sistema.**

Símbolos utilizados no texto

⚠ **Aviso:**

Descreve as precauções a observar para evitar riscos de ferimentos ou morte ao utilizador.

⚠ **Cuidado:**

Descreve os cuidados a ter para não danificar o aparelho.

Símbolos utilizados nas ilustrações

⚡ : Indica uma peça a ligar à terra.

⚠ **Aviso:**

- O aparelho não deve ser instalado pelo utilizador. Peça ao distribuidor ou a uma empresa autorizada para o instalar. Se o aparelho não for instalado correctamente, pode haver fugas de água, choques eléctricos ou provocar incêndio.
- Não se sente no aparelho nem coloque objectos em cima dele.
- Não derrame água sobre o aparelho e não lhe toque com as mãos. Pode apanhar um choque eléctrico.
- Não vaporize gás combustível perto do aparelho para não provocar incêndio.
- Não ponha um aquecedor a gás nem qualquer outro aparelho com chama viva à saída da descarga de ar do aparelho para não dar origem a combustão defeituosa.
- Não retire o painel frontal nem a protecção da ventoinha da unidade exterior enquanto ela funcionar.
- Se houver um ruído ou sentir vibração excepcionalmente anormal, pare a unidade, desligue a corrente e contacte o concessionário.
- Nunca meta os dedos, paus, etc. nas entradas ou saídas do ar.

- Se detectar cheiros estranhos, deixe de utilizar o aparelho, desligue o interruptor da alimentação e consulte o seu distribuidor. Não o fazendo, pode causar uma avaria, apanhar um choque eléctrico ou provocar incêndio.
- Este aparelho de ar condicionado NÃO se destina a ser utilizado por crianças ou pessoas enfermas sem supervisão.
- Deve ser prestada especial atenção às crianças, para que não brinquem com o aparelho de ar condicionado.
- Se escapar gás refrigerante do sistema ou houver fugas, pare a unidade de ar condicionado, ventile profundamente a peça e contacte o seu concessionário.
- Não utilize outro tipo de refrigerante que não o indicado nos manuais fornecidos com a unidade e na placa de características.
 - Se o fizer, a unidade ou os tubos podem rebentar, ou pode ocorrer uma explosão ou um incêndio durante a utilização, durante a reparação ou quando deitar fora a unidade.
 - Pode também estar a violar leis aplicáveis.
 - A MITSUBISHI ELECTRIC CORPORATION não pode ser responsabilizada por avarias ou acidentes decorrentes do uso de um tipo errado de refrigerante.

⚠ **Cuidado:**

- Não utilize objectos pontiagudos para accionar os botões, a fim de não danificar o controlador remoto.
- Nunca bloqueie nem tape as admissões ou saídas internas e externas do aparelho.

Arrumação do aparelho

Se necessitar de arrumar o aparelho, consulte o seu distribuidor.

2. Nomes das peças

■ Unidade Interior

	PEA-RP-WKA
Etapas da ventoinha	3 etapas
Lâmina	–
Aleta	–
Filtro	Normal
Indicação de limpeza do filtro	–

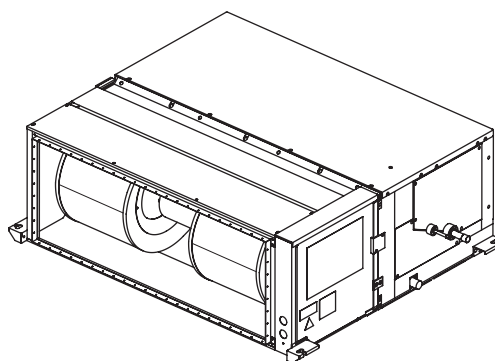

■ Controlo remoto com fios (opção)

Interface do controlador

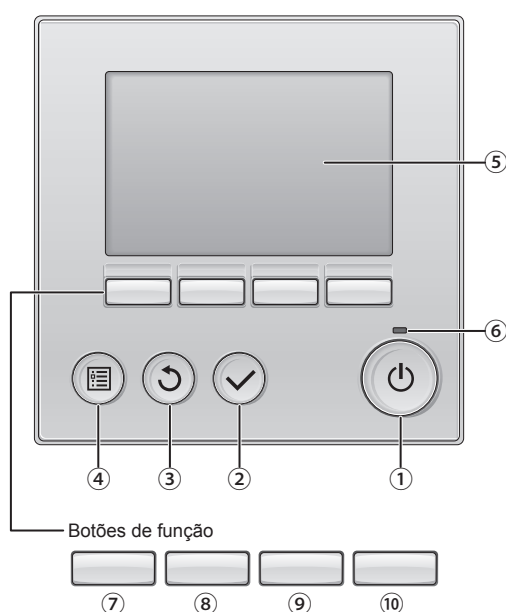

As funções dos botões de função mudam consoante o ecrã. Consulte o guia de função do botão que aparece na parte inferior do LCD para saber quais as funções que desempenham num determinado ecrã.

Quando o sistema estiver controlado centralmente, o guia de função do botão que corresponde ao botão bloqueado não irá aparecer.

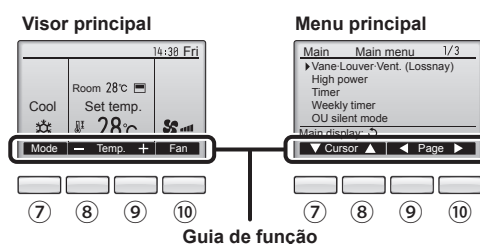

1 Botão [ON/OFF]

Prima ON/OFF para ligar/desligar a unidade interna.

2 Botão [OK]

Prima para guardar a definição.

3 Botão [VOLTAR]

Prima para voltar ao ecrã anterior.

4 Botão [MENU]

Prima para invocar o Menu principal.

5 LCD retroiluminado

As definições de funcionamento irão aparecer.

Quando a retroiluminação estiver desligada, será ligada ao premir qualquer botão e permanecerá acesa durante um determinado período de tempo consoante o ecrã.

Quando a retroiluminação estiver desligada, será ligada ao premir qualquer botão que não desempenhará a respectiva função. (exceto para o botão [ON/OFF])

6 Lâmpada ON/OFF

Esta lâmpada fica acesa a verde enquanto a unidade estiver a funcionar. Fica intermitente enquanto o controlador remoto está a ser iniciado ou quando ocorrer um erro.

7 Botão de função [F1]

Visor principal: Prima para alterar o modo de funcionamento.

Menu principal: Prima para mover o cursor para baixo.

8 Botão de função [F2]

Visor principal: Prima para reduzir a temperatura.

Menu principal: Prima para mover o cursor para cima.

9 Botão de função [F3]

Visor principal: Prima para aumentar a temperatura.

Menu principal: Prima para voltar à página anterior.

10 Botão de função [F4]

Visor principal: Prima para alterar a velocidade da ventoinha.

Menu principal: Prima para avançar para a página seguinte.

2. Nomes das peças

Visor

O visor principal pode ser apresentado de dois modos diferentes: "Completo" e "Básico". A predefinição é "Completo". Para mudar para o modo "Básico", mude a definição no Visor principal. (Consulte o manual de funcionamento que está fornecido com o controlo remoto.)

<Modo Completo>

* Todos os ícones são visualizados para obter uma explicação.

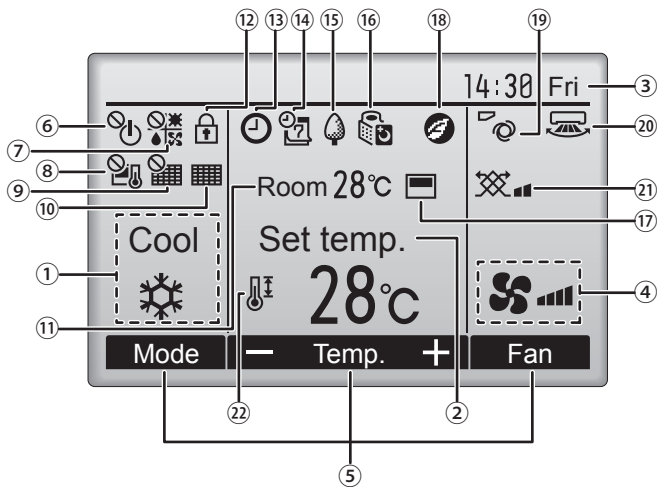

<Modo Básico>

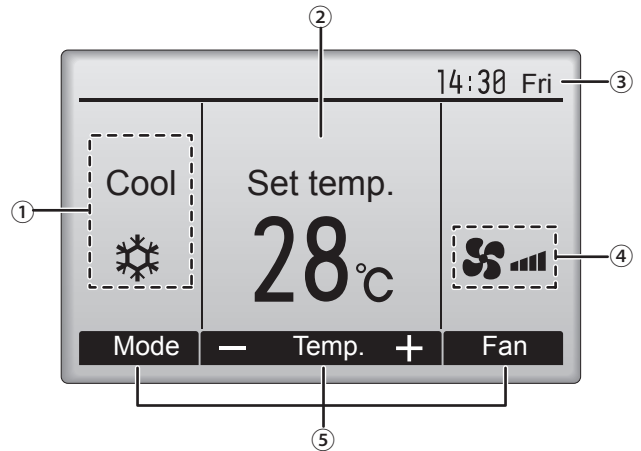

① Modo de funcionamento

O modo de funcionamento da unidade interna é aqui apresentada.

② Temperatura predefinida

A temperatura predefinida é aqui apresentada.

③ Relógio (Consulte o Manual de Instalação.)

A hora actual é aqui apresentada.

④ Velocidade da ventoinha

A definição de velocidade da ventoinha é aqui apresentada.

⑤ Guia de função do botão

As funções dos botões correspondentes são aqui apresentadas.



Surge quando a operação ON/OFF é controlada centralmente.



Surge quando o modo de funcionamento é controlado centralmente.



Surge quando a temperatura predefinida estiver controlada centralmente.



Surge quando a função de eliminação do reposição do filtro estiver controlada centralmente.



Indica quando o filtro necessitar de manutenção.

⑪ Temperatura ambiente (Consulte o Manual de Instalação.)

A temperatura ambiente actual é aqui apresentada.



Surge quando os botões estão bloqueados.



Surge quando a função "On/Off Temp.", "Função noite" ou "Auto-off temporizador" estiver activada.

aparece quando o temporizador for desactivado pelo sistema de controlo centralizado.



Surge quando Progr. semanal estiver activado.



Surge enquanto as unidades estão a funcionar no modo de poupança energética. (Não aparecerá em alguns modelos de unidades interiores)



Surge enquanto as unidades externas estão a funcionar no modo silêncio.



Surge quando o termistor integrado no controlador remoto for activado para monitorizar a temperatura ambiente (⑪).

surge quando o termistor na unidade interna for activado para monitorizar a temperatura ambiente.



Aparece quando as unidades funcionam no modo de poupança energética com o sensor i-See 3D.



Indica a definição da vane.



Indica a definição do louver.



Indica a definição de ventilação.



Surge quando o limite de temperatura predefinido estiver restringido.

A maioria das definições (excepto ON/OFF, modo, velocidade da ventoinha, temperatura) pode ser efectuada no ecrã Menu. (Consulte o manual de funcionamento que está fornecido com o controlo remoto.)

2. Nomes das peças

■ Para controlo remoto sem fio (opção)

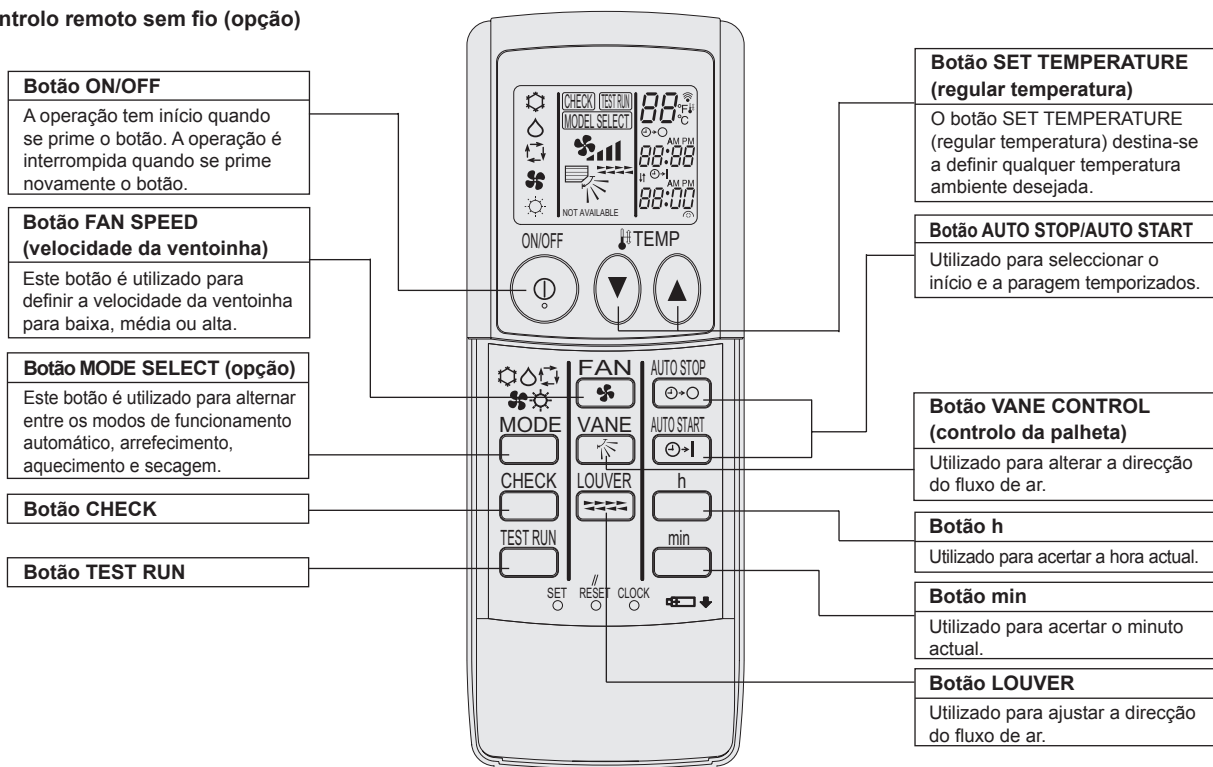

- Quando utilizar o controlo remoto sem fios, aponte-o em direcção ao receptor da unidade interior.
- Se operar o controlo remoto no espaço de cerca de dois minutos após ligar a unidade interior, a unidade interior poderá emitir dois sinais sonoros indicando que está a efectuar a verificação automática inicial.
- A unidade interior emite um sinal sonoro para confirmar que recebeu o sinal enviado pelo controlo remoto. A unidade consegue receber sinais emitidos de distâncias até aproximadamente 7 metros da unidade, em linha recta, numa área de 45° à esquerda e à direita da unidade. Contudo, iluminação como por exemplo luzes fluorescentes e luzes fortes pode afectar a capacidade de recepção de sinais da unidade interior.
- Se a luz de funcionamento junto do receptor da unidade interior estiver a piscar isso significa que a unidade necessita de ser inspeccionada. Contacte o vendedor para obter assistência.
- Trate o controlo remoto com cuidado! Não o deixe cair e não o submeta a fortes impactos. Não molhe o controlo remoto e não o deixe em locais com elevada humidade.
- Para evitar perder o controlo remoto, monte o suporte incluído com o controlo remoto numa parede e após a utilização coloque o controlo remoto sempre no respectivo suporte.

Colocação/substituição de pilhas

1. Retire a tampa superior, introduza duas pilhas AAA e coloque a tampa superior de novo no devido lugar.

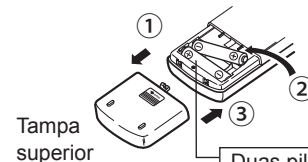

Duas pilhas AAA
Introduza primeiro o pólo negativo (-) de cada pilha. Coloque as pilhas na direcção correcta (+, -)!

2. Prima o botão Reset (Redefinir).

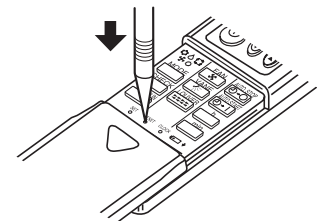

Prima o botão Reset (Redefinir) com um objecto com ponta fina.

3. Funcionamento

■ Acerca do método de funcionamento, consulte o manual de funcionamento fornecido com cada controlo remoto.

3.1. Ligar/Desligar

3.1.1. Para controlo remoto ligado

[ON]

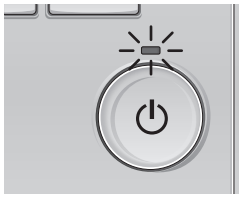

Prima o botão [ON/OFF].
A lâmpada ON/OFF fica acesa a verde e a operação será iniciada.

[OFF]

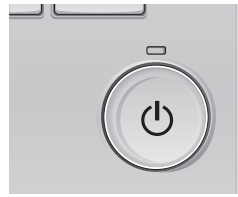

Prima novamente o botão [ON/OFF].
A lâmpada ON/OFF irá apagar e o funcionamento será interrompido.

■ Memória do estado de funcionamento

	Definição do controlador remoto
Modo de funcionamento	Modo de funcionamento antes de o aparelho ser desligado
Temperatura predefinida	Temperatura predefinida antes de o aparelho ser desligado
Velocidade da ventoinha	Velocidade da ventoinha antes de o aparelho ser desligado

■ Limite de temperatura passível de ser predefinido

Modo de funcionamento	Limite de temperatura predefinido
Frio/Desum.	19 – 30 °C
Calor	17 – 28 °C
Auto	19 – 28 °C
Ventoinha/Ventilação	Não pode ser definido

3.1.2. Para controlo remoto sem fio

[ON]

■ Prima o botão ON/OFF ①.

Nota:

● Quando a unidade é posta a funcionar, a configuração predefinida é a seguinte.

		Para configurar o controlo remoto	
Modo		Última configuração	
Regulação da temperatura		Última configuração	
Velocidade da ventoinha		Última configuração	
Fluxo do ar para cima/ para baixo	Modo	COOL ou DRY	Saída horizontal
		HEAT	Última configuração
		FAN	Saída horizontal

[OFF]

■ Prima novamente o botão ON/OFF ①.

Nota:

Mesmo se carregar no botão ON/OFF imediatamente depois de desligar a operação em curso, o ar condicionado não funcionará durante três minutos, para não estragar os componentes internos.

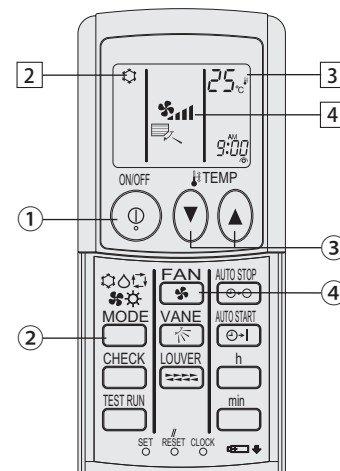

(opção)

3.2. Selecção do modo

3.2.1. Para controlo remoto ligado

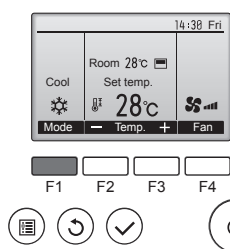

Prima o botão [F1] para percorrer os modos de funcionamento pela ordem "Cool" (Frio), "Dry" (Desum.), "Fan" (Vent), "Auto" e "Heat" (Calor). Selecciona o modo de funcionamento pretendido.

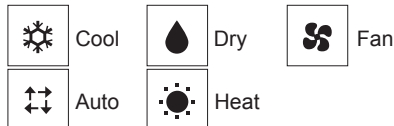

• Os modos de funcionamento que não estão disponíveis nos modelos de unidades internas ligadas não são apresentados no visor.

O que significa um ícone no modo intermitente

O ícone do modo fica intermitente quando outras unidades internas no mesmo sistema refrigerante (ligadas à mesma unidade externa) já estiverem a funcionar num modo diferente. Neste caso, o resto da unidade no mesmo grupo apenas pode funcionar no mesmo modo.

3.2.2. Para controlo remoto sem fio

■ Carregue no botão (□❄️🌀☀️) ② do modo de funcionamento e selecciona o modo de funcionamento ②.

- ❄️ Modo de arrefecimento
- 💧 Modo de secagem
- 🌀 Modo de ventilação
- ☀️ Modo de aquecimento
- Modo automático (arrefecimento/aquecimento)
- 🌀 Modo de ventilação

Apenas indicado na seguinte situação
Controlador remoto com fios utilizado
LOSSNAY ligado

3. Funcionamento

Informações para o painel de ar condicionado multi-sistema (Unidade para o exterior: série MXZ)

- ▶ O aparelho de ar condicionado multi-sistema (unidade para o exterior: série MXZ) pode ligar duas ou mais unidades a uma unidade para o exterior. Dependendo da capacidade, podem funcionar simultaneamente duas ou mais unidades.
- Quando tenta utilizar simultaneamente duas ou mais unidades para o interior com uma unidade para o exterior, uma para refrigeração e outra para aquecimento, é seleccionado o modo de funcionamento da unidade para o interior que foi colocada em funcionamento primeiro. As restantes unidades interiores que comecem a funcionar depois não poderão funcionar, surgindo, a piscar, uma indicação do estado de funcionamento. Neste caso, configure todas as unidades para o interior para o mesmo modo de funcionamento.
- Poderá dar-se o caso de a unidade interior que está a funcionar em (AUTO), não poder mudar para o outro modo de operação (ARREFECIMENTO ↔ QUENTE), assumindo o estado de espera.
- Quando a unidade para o interior é colocada em funcionamento durante a descongelação da unidade para o exterior, a expulsão do ar quente demora alguns minutos (máx. cerca de 15 minutos).
- Durante a operação de aquecimento, embora a unidade para o interior que não funciona possa aquecer ou se possa ouvir um som de fluxo de gás, isto não significa que esteja avariada. A razão para estas situações é que o gás de refrigeração continua a fluir para a unidade para o interior.

Funcionamento automático

- De acordo com uma temperatura definida, a operação de arrefecimento começa se a temperatura ambiente estiver muito elevada e a operação de aquecimento começa se a temperatura ambiente estiver muito baixa.
- Durante o funcionamento automático, se a temperatura ambiente sofrer alterações e permanecer 2 °C ou mais acima da temperatura definida durante 15 minutos, o aparelho de ar condicionado liga o modo de arrefecimento. Da mesma forma, se a temperatura ambiente permanecer 2 °C ou mais abaixo da temperatura definida durante 15 minutos, o aparelho de ar condicionado liga o modo de aquecimento.

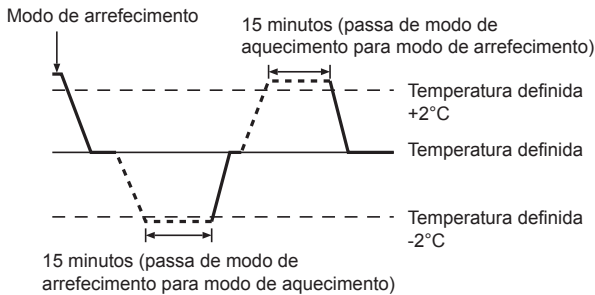

- Devido ao facto de a temperatura ambiente ser automaticamente ajustada para manter uma temperatura efectiva fixa, quando a temperatura é alcançada o arrefecimento é efectuado a alguns graus mais quente e o aquecimento é efectuado a alguns graus mais frio que a temperatura ambiente definida (operação de poupança de energia automática).

3.3. Definição da temperatura

3.3.1. Para controlo remoto ligado

<Cool (Frio), Dry (Desum.), Heat (Calor) e Auto>

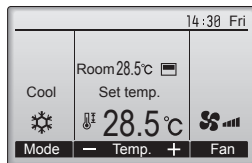
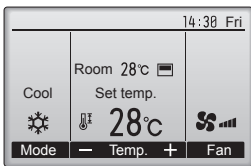

Exemplo de exibição (Centígrados em incrementos de 0,5 graus)

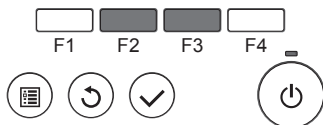

Prima o botão [F2] para diminuir a temperatura predefinida e o botão [F3] para aumentá-la.

- Consulte a tabela na página 86 para o limite de temperatura que pode ser definido nos diferentes modos de funcionamento.

- O limite de temperatura predefinido pode ser definido para o funcionamento Ventoinha/Ventilação.
- A temperatura predefinida será exibida ou em Centígrados, em incrementos de 0,5 ou 1 grau, ou em Fahrenheit, dependendo do modelo da unidade interior e das definições do modo de exibição do controlo remoto.

3.3.2. Para controlo remoto sem fio

▶ Para diminuir a temperatura ambiente:

- Carregue no botão (◀) ③ para regular a temperatura desejada. A temperatura seleccionada aparece no visor ③.
- Por cada toque no botão, o valor da temperatura diminui de 1 °C.

▶ Para aumentar a temperatura ambiente:

- Carregue no botão (▶) ③ para regular a temperatura. A temperatura seleccionada aparece no visor ③.
- Por cada toque no botão, o valor da temperatura diminui de 1 °C.

- As gamas de temperatura disponíveis são:
Arrefecimento e secagem: 19 - 30 °C
Aquecimento: 17 - 28 °C
Automático: 19 - 28 °C
- O mostrador fica intermitente exibindo 8 °C ou 39 °C para o informar se a temperatura ambiente é inferior ou superior à temperatura exibida.

3.4. Definição da velocidade da ventoinha

3.4.1. Para controlo remoto ligado

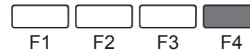
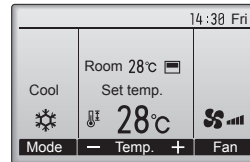

Prima o botão [F4] para percorrer as velocidades da ventoinha pela seguinte ordem.

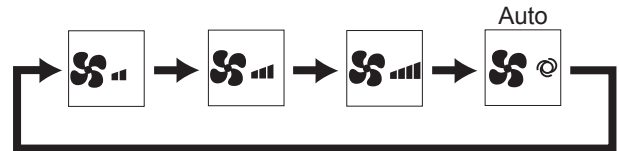

3.4.2. Para controlo remoto sem fio

- Carregue no botão ④ (🌀) para seleccionar a velocidade da ventoinha desejada.
- Por cada toque no botão, as opções disponíveis mudam com o visor ④ no controlo remoto, como se mostra a seguir:

Velocidade da ventoinha	Mostrador do controlo remoto			
	Baixa	Medium	Alta	Automático
3 modos	(🌀) → (🌀) → (🌀)	(🌀) → (🌀) → (🌀)	(🌀) → (🌀) → (🌀)	(🌀)

Notas:

- Nos seguintes casos, a velocidade da ventoinha na unidade será diferente da que aparece no mostrador do controlo remoto.
 1. Quando no mostrador aparece "STAND BY" (SUSPENSO) ou "DEFROST" (DESCONGELAR).
 2. Quando a temperatura do permutador de calor está baixa no modo de aquecimento (por exemplo, imediatamente após o início da operação de aquecimento).
 3. No modo HEAT (CALOR), quando a temperatura ambiente do compartimento é superior à temperatura regulada.
 4. Quando a unidade se encontra no modo DRY (SECO).

3. Funcionamento

3.5. Ventilação (Para controlo remoto ligado)

3.5.1. Navegar no Menu principal

<Aceder ao Menu principal>

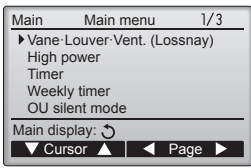

Prima o botão [MENU].
Irá surgir o Menu principal.



<Seleção do item>

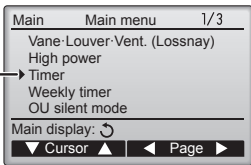

Prima [F1] para mover o cursor para baixo.
Prima [F2] para mover o cursor para cima.



<Navegar nas páginas>

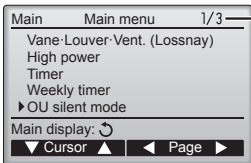

Página
Prima [F3] para voltar à página anterior.
Prima [F4] para avançar para a página seguinte.



<Guardar as definições>



Selecione o item pretendido e prima o botão [OK].

Irá surgir o ecrã que lhe permite definir o item seleccionado.



<Sair do ecrã do Menu principal>

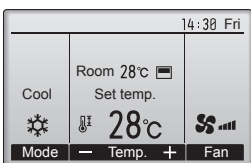

Prima o botão [VOLTAR] para sair do Menu principal e voltar ao Visor principal.



<Visualização das funções não suportadas>

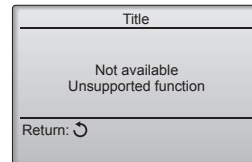

A mensagem à esquerda irá surgir se o utilizador seleccionar uma função não suportada pelo modelo da unidade interna correspondente.

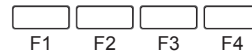

3.5.2. Vane-Vent. (Lossnay)

<Aceder ao menu>

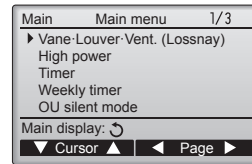

Selecione "Vane-Louver-Vent. (Lossnay)" no Menu principal e prima o botão [OK].

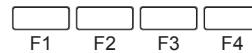

<Definição de vent.>

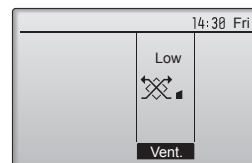

Prima o botão [F3] para percorrer as opções de definição de ventilação pela ordem "Off", "Low" (Min) e "High" (Max).

* Apenas pode ser definido quando a unidade LOSSNAY estiver ligada.



• Em alguns modelos das unidades internas, a ventoinha pode ser interbloqueada com determinados modelos de unidades de ventilação.

<Voltar ao Menu principal>

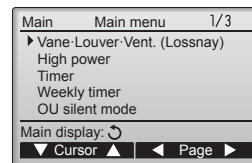

Prima o botão [VOLTAR] para voltar ao Menu principal.

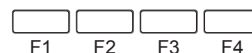

3.6. Ventilação (Para controlo remoto sem fio)

- O ventilador funcionará automaticamente quando a unidade interior for ligada.
- Nenhuma indicação no controlo remoto sem fios.

Se não tocar em nenhum botão durante 10 minutos, o ecrã irá voltar automaticamente ao Visor principal. Quaisquer definições que não tiverem sido guardadas serão perdidas.

4. Temporizador

■ As funções de temporizador são diferentes para cada controlo remoto.

■ Para mais informações sobre como utilizar o controlo remoto, consulte o manual de funcionamento adequado fornecido com cada controlo remoto.

4.1. Para controlo remoto sem fio

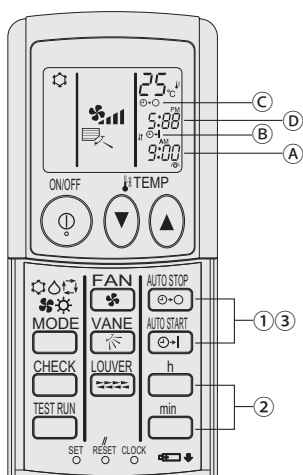

1) Definir a hora actual

- ① Prima o botão CLOCK utilizando um objecto fino para tornar intermitente a hora (A).
- ② Prima o botão h e min para definir a hora actual.
- ③ Prima o botão CLOCK utilizando um objecto fino.

2) Defina a temporização para iniciar a unidade da forma que se segue

- ① Prima o botão .
 - É possível definir a temporização enquanto o símbolo que se segue estiver a piscar.
 - Temporização de arranque: (B) START está a piscar.
 - As temporizações de arranque são visualizadas em (A).
- ② Utilize o botão h e min para definir a temporização pretendida.
- ③ Para cancelar a Temporização de arranque, prima o botão .

3) Defina a temporização para parar a unidade da forma que se segue

- ① Prima o botão .
 - É possível definir a temporização enquanto o símbolo que se segue estiver a piscar.
 - Temporização de paragem: (C) STOP está a piscar.
 - As temporizações de paragem são visualizadas em (D).
- ② Utilize o botão h e min para definir a temporização pretendida.
- ③ Para cancelar a Temporização de paragem, prima o botão .

4) Alterar as temporizações definidas

Prima em ou para cancelar o temporizador e repetir o procedimento a partir de 2) ou 3).

5. Funcionamento de emergência para controlo remoto sem fios (opção)

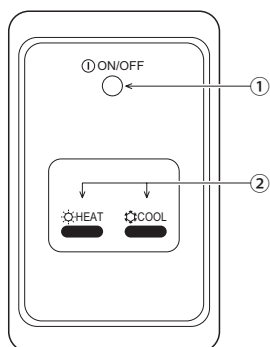

- ① **Lâmpada ON/OFF** (acesa com a unidade em funcionamento; apagada com a unidade fora de funcionamento)







② Funcionamento de emergência

Nas situações em que a unidade de controlo remoto não funcionar devidamente, utilize o botão COOL (refrigeração) ou HEAT (aquecimento) do receptor de sinais do controlo remoto sem fios para ligar ou desligar a unidade. Nas unidades apenas com refrigerador, se premir o botão HEAT (aquecimento) liga e desliga a ventoinha.

Prestando o botão COOL (refrigeração) ou HEAT (aquecimento), pode seleccionar as definições que se seguem.

Modo de funcionamento	COOL (refrigeração)	HEAT (aquecimento)
Temperatura predefinida	24 °C/75 °F	24 °C/75 °F
Velocidade da ventoinha	Alta	Alta

6. Avarias

Está a ter algum problema?	Aqui está a solução. (A unidade está a funcionar correctamente.)
O aparelho de ar condicionado não aquece ou não arrefece bem.	<ul style="list-style-type: none"> ■ Limpe o filtro. (O fluxo de ar é menor quando o filtro está sujo ou entupido.) ■ Verifique a regulação da temperatura e regule a temperatura definida. ■ Certifique-se de que existe muito espaço à volta da unidade exterior. A entrada ou saída de ar da unidade interior está obstruída? ■ Deixou uma porta ou uma janela aberta?
Quando a operação de aquecimento se inicia, o ar que sai da unidade interior não sai logo quente.	<ul style="list-style-type: none"> ■ Só sai ar quente quando a unidade interior tiver aquecido o suficiente.
Durante o modo de aquecimento, o aparelho de ar condicionado pára antes de atingir a temperatura ambiente definida.	<ul style="list-style-type: none"> ■ Quando a temperatura exterior é baixa e a humidade é elevada, pode formar-se gelo na unidade exterior. Se isso acontecer, a unidade exterior efectua uma operação de descongelação. O funcionamento normal será retomado após aproximadamente 10 minutos.
A direcção do fluxo de ar muda durante o funcionamento ou não é possível definir a direcção do fluxo de ar.	<ul style="list-style-type: none"> ■ Durante o modo de aquecimento, as lâminas movem-se automaticamente para a direcção de fluxo de ar horizontal quando a temperatura do fluxo de ar é baixa ou durante o modo de descongelação.
Quando a direcção do fluxo de ar é alterada, as lâminas movem-se sempre para cima e para baixo, para além da posição definida, antes de pararem na posição pretendida.	<ul style="list-style-type: none"> ■ Quando a direcção do fluxo de ar é alterada, as lâminas movem-se para a posição definida depois de detectarem a posição base.
Ouve-se um som de água a correr ou de sibilação ocasional.	<ul style="list-style-type: none"> ■ Estes sons podem ouvir-se quando o refrigerante está a circular no aparelho de ar condicionado ou quando o fluxo do refrigerante está a mudar.
Ouve-se ranger ou ouvem-se estalidos.	<ul style="list-style-type: none"> ■ Podem ouvir-se sons deste tipo quando as peças roçam umas nas outras devido a expansão e contracção causada por mudanças de temperatura.
A divisão tem um odor desagradável.	<ul style="list-style-type: none"> ■ A unidade interior aspira ar que contém gases provenientes de paredes, carpintaria e mobiliário bem como odores de roupas e depois lança esse ar novamente para a divisão.
A unidade interior emite um vapor ou névoa branca.	<ul style="list-style-type: none"> ■ Isto pode acontecer aquando do início do funcionamento, se a temperatura interior e a humidade forem elevadas. ■ Durante o modo de descongelação, é possível que fluxo de ar frio seja lançado para baixo e surja sob o aspecto de névoa.
A unidade exterior emite água ou vapor.	<ul style="list-style-type: none"> ■ Durante o modo de arrefecimento, pode formar-se água que pode pingar de tubos de arrefecimento e uniões. ■ Durante o modo de aquecimento, pode formar-se água que pode pingar do permutador de calor. ■ Durante o modo de descongelação, a água no permutador de calor evapora-se e pode surgir vapor de água.
No mostrador do controlo remoto surge o símbolo “  ”.	<ul style="list-style-type: none"> ■ Quando a unidade está sob o controlo central, o símbolo “” aparece no mostrador do controlo remoto e o controlo remoto não pode ser utilizado para iniciar ou parar o funcionamento do aparelho de ar condicionado.
Quando se liga o aparelho de ar condicionado pouco tempo depois de se ter desligado esse aparelho, o aparelho não funciona apesar de se ter premido o botão ON/OFF (LIGAR/DESLIGAR).	<ul style="list-style-type: none"> ■ Espere cerca de três minutos. (O funcionamento foi interrompido para proteger o aparelho de ar condicionado.)
O aparelho de ar condicionado funciona sem que se prima o botão ON/OFF (LIGAR/DESLIGAR).	<ul style="list-style-type: none"> ■ O temporizador está definido? Prima o botão ON/OFF (LIGAR/DESLIGAR) para parar o funcionamento. ■ O aparelho de ar condicionado está ligado a um controlo remoto central? Contacte as pessoas que controlam o aparelho de ar condicionado. ■ O símbolo “” aparece no mostrador do controlo remoto? Contacte as pessoas que controlam o aparelho de ar condicionado. ■ Está definida a função de reinício automático após falta de corrente? Prima o botão ON/OFF (LIGAR/DESLIGAR) para parar o funcionamento.
O aparelho de ar condicionado pára de funcionar sem que se prima o botão ON/OFF (LIGAR/DESLIGAR).	<ul style="list-style-type: none"> ■ Está definido o temporizador para desligar automaticamente? Prima o botão ON/OFF (LIGAR/DESLIGAR) para retomar o funcionamento. ■ O aparelho de ar condicionado está ligado a um controlo remoto central? Contacte as pessoas que controlam o aparelho de ar condicionado. ■ O símbolo “” aparece no mostrador do controlo remoto? Contacte as pessoas que controlam o aparelho de ar condicionado.
Não se consegue definir a operação do temporizador do controlo remoto.	<ul style="list-style-type: none"> ■ As definições do temporizador são inválidas? Se o temporizador puder ser definido, o símbolo  ou  aparece no mostrador do controlo remoto.
No mostrador do controlo remoto surge a mensagem “PLEASE WAIT” (AGUARDAR, POR FAVOR).	<ul style="list-style-type: none"> ■ O aparelho está a proceder às definições iniciais. Espere cerca de 3 minutos.

6. Avarias

Está a ter algum problema?	Aqui está a solução. (A unidade está a funcionar correctamente.)												
Surge um código de erro no mostrador do controlo remoto.	<ul style="list-style-type: none"> ■ Os dispositivos de protecção entraram em funcionamento para proteger o aparelho de ar condicionado. ■ Não tente proceder a reparações neste equipamento. Desligue imediatamente o botão de ligar/desligar e contacte o vendedor. Certifique-se de que comunica ao vendedor o nome do modelo e a informação que apareceu no mostrador do controlo remoto. 												
Ouve-se o som de drenagem de água ou de um motor em rotação.	<ul style="list-style-type: none"> ■ Quando a operação de arrefecimento pára, a bomba de drenagem funciona e depois pára. Espere cerca de 3 minutos. 												
As lâminas não se deslocam ou a unidade interior não reage às indicações do controlo remoto sem fios.	<ul style="list-style-type: none"> ■ Os conectores do fio de junção do motor das lâminas e do receptor de sinal podem não estar ligados correctamente. Peça a um instalador que verifique as ligações. (As cores das partes macho e fêmea dos conectores do fio de junção têm de corresponder.) 												
O ruído é superior ao indicado nas especificações.	<ul style="list-style-type: none"> ■ O nível sonoro produzido pelo funcionamento da unidade interior é afectado pela acústica da divisão em particular, conforme indicado no quadro a seguir, e será superior ao valor indicado nas especificações que foi medido numa sala isenta de eco. <table border="1" style="width: 100%; border-collapse: collapse; text-align: center;"> <thead> <tr> <th></th> <th>Locais com elevada absorção sonora</th> <th>Locais normais</th> <th>Locais com baixa absorção sonora</th> </tr> </thead> <tbody> <tr> <td>Exemplos de locais</td> <td>Estúdio de rádio, sala de música, etc.</td> <td>Recepção, átrio principal de hotel, etc.</td> <td>Escritório, quarto de hotel</td> </tr> <tr> <td>Níveis de ruído</td> <td>3 a 7 dB</td> <td>6 a 10 dB</td> <td>9 a 13 dB</td> </tr> </tbody> </table>		Locais com elevada absorção sonora	Locais normais	Locais com baixa absorção sonora	Exemplos de locais	Estúdio de rádio, sala de música, etc.	Recepção, átrio principal de hotel, etc.	Escritório, quarto de hotel	Níveis de ruído	3 a 7 dB	6 a 10 dB	9 a 13 dB
	Locais com elevada absorção sonora	Locais normais	Locais com baixa absorção sonora										
Exemplos de locais	Estúdio de rádio, sala de música, etc.	Recepção, átrio principal de hotel, etc.	Escritório, quarto de hotel										
Níveis de ruído	3 a 7 dB	6 a 10 dB	9 a 13 dB										
Não aparece nada no mostrador do controlo remoto sem fios, os dados do mostrador são pouco visíveis ou os sinais só são recebidos pela unidade interior se o controlo remoto estiver perto.	<ul style="list-style-type: none"> ■ As pilhas estão fracas. Substitua as pilhas e prima o botão Reset (Redefinir). ■ Se continuar a não aparecer nada no mostrador mesmo depois de substituir as pilhas, verifique se as pilhas estão colocadas na direcção correcta (+, -). 												
A luz de funcionamento junto do receptor do controlo remoto sem fios, na unidade interior, está a piscar.	<ul style="list-style-type: none"> ■ A função de autodiagnóstico entrou em funcionamento para proteger o aparelho de ar condicionado. ■ Não tente proceder a reparações neste equipamento. Desligue imediatamente o botão de ligar/desligar e contacte o vendedor. Certifique-se de que comunica ao vendedor o nome do modelo. 												
O controlo remoto sem fios não funciona (a unidade interior emite 4 sinais sonoros).	<ul style="list-style-type: none"> ■ Mude a definição de modo automático para o modo AUTO (ponto de definição única) ou para o modo AUTO (ponto de definição dupla). Para mais informações, consulte o Aviso (folha A5) ou o Manual de Instalação fornecidos. 												

7. Especificações

Componente	Modelo	PEA-RP200WKA	PEA-RP250WKA
Alimentação eléctrica		220-240V 50Hz	
Dimensões	Altura / Largura / Profundidade	470/1370/732	470/1370/732
Peso líquido	kg	108	108
Ventoinha	Taxa de caudal de ar (Baixa-Média-Alta)	56-61-72	58-71-84
	Pressão estática externa	60/75/100/150	60/75/100/150
Nível de pressão acústica (Baixa-Média-Alta)	dB(A)	38-41-44	40-43-46

Περιεχόμενα

1. Προφυλακτικά Μέτρα Ασφαλείας.....	92	5. Λειτουργία εκτάκτου ανάγκης για ασύρματο τηλεχειριστήριο (προαιρετικό).....	99
2. Ονόματα μερών	93	6. Εντοπισμός βλαβών	100
3. Λειτουργία.....	96	7. Προδιαγραφές	101
4. Timer (Χρονοδιακόπτης).....	99		



Fig.1

Αυτό το σύμβολο αφορά μόνο χώρες της ΕΕ.

Αποτελεί το σύμβολο σήμανσης της Οδηγίας 2012/19/ΕΕ Άρθρο 14 “Ενημέρωση των χρηστών” και Παράρτημα ΙΧ και/ή της Οδηγίας 2006/66/ΕΚ Άρθρο 20 “Ενημέρωση του τελικού χρήστη” και Παράρτημα ΙΙ.

Το προϊόν MITSUBISHI ELECTRIC που διαθέτετε είναι σχεδιασμένο και κατασκευασμένο από υλικά και εξαρτήματα υψηλής ποιότητας, τα οποία μπορούν να ανακυκλωθούν ή/και να χρησιμοποιηθούν ξανά. Το σύμβολο αυτό σημαίνει ότι ο ηλεκτρικός και ηλεκτρονικός εξοπλισμός, οι μπαταρίες και οι συσσωρευτές, στο τέλος της διάρκειας ζωής τους, θα πρέπει να απορριφθούν ξεχωριστά από τα υπόλοιπα οικιακά απορρίμματά σας. Αν έχει εκτυπωθεί ένα χημικό σύμβολο κάτω από το σύμβολο που απεικονίζεται στην Fig.1, αυτό το χημικό σύμβολο σημαίνει ότι η μπαταρία ή ο συσσωρευτής περιέχει ένα βαρύ μέταλλο σε ορισμένη συγκέντρωση. Αυτό θα υποδεικνύεται ως ακολούθως: Hg: υδράργυρος (0,0005%), Cd: κάδμιο (0,002%), Pb: μόλυβδος (0,004%)

Στην Ευρωπαϊκή Ένωση υπάρχουν ξεχωριστά συστήματα συλλογής για τα χρησιμοποιημένα ηλεκτρικά και ηλεκτρονικά προϊόντα, τις μπαταρίες και τους συσσωρευτές.

Παρακαλούμε διαθέστε αυτόν τον εξοπλισμό, τις μπαταρίες και τους συσσωρευτές στο τοπικό σας κοινοτικό κέντρο συλλογής/ανακύκλωσης απορριμμάτων. Βοηθήστε μας να προστατεύσουμε το περιβάλλον στο οποίο ζούμε!

Σημείωση:

Η φράση “Εσύρματο τηλεχειριστήριο” σε αυτό το εγχειρίδιο λειτουργίας αναφέρεται μόνο στο μοντέλο PAR-32MAA. Εάν χρειάζεστε περισσότερες πληροφορίες σχετικά με το άλλο τηλεχειριστήριο, σας παραπέμπουμε στο εγχειρίδιο χρήσης που συμπεριλαμβάνεται σε αυτό το κουτί.

1. Προφυλακτικά Μέτρα Ασφαλείας

- ▶ Πριν κάνετε την εγκατάσταση της μονάδας, βεβαιωθείτε ότι διαβάσατε όλα τα “Προφυλακτικά Μέτρα Ασφαλείας”.
- ▶ Τα “Προφυλακτικά Μέτρα Ασφαλείας” παρέχουν πολύ σημαντικές πληροφορίες σχετικά με την ασφάλεια. Παρακαλείστε να βεβαιώνετε ότι εφαρμόζετε τα μέτρα ασφαλείας που προβλέπονται.
- ▶ Πριν κάνετε τη σύνδεση στο σύστημα, παρακαλούμε να αναφέρετε ή να ζητήσετε επιβεβαίωση από τον αρμόδιο οργανισμό ανεφοδιασμού.

Σύμβολα που χρησιμοποιούνται στο κείμενο

⚠ Προειδοποίηση:

Περιγράφει τα μέτρα ασφαλείας που πρέπει να λαμβάνονται για την πρόληψη του κινδύνου τραυματισμού ή και θανάτου του χρήστη.

⚠ Προσοχή:

Περιγράφει προφυλακτικά μέτρα που πρέπει να λαμβάνονται για ν'αποφεύγεται βλάβη στη μονάδα.

Σύμβολα που χρησιμοποιούνται στις εικονογραφίες

⚠ : Δείχνει μέρος της συσκευής που πρέπει να γειώνεται.

⚠ Προειδοποίηση:

- Η εγκατάσταση της μονάδας δεν πρέπει να γίνεται από τον χρήστη. Ζητήστε από το κατάστημα που την αγοράσατε ή από εξουσιοδοτημένη εταιρεία να κάνουν την εγκατάσταση της μονάδας. Εάν η εγκατάσταση της μονάδας δεν γίνει όπως προβλέπεται, ενδέχεται να έχει σαν αποτέλεσμα να παρουσιαστεί διαρροή νερού, να προκληθεί ηλεκτροπληξία ή να συμβεί πυρκαγιά.
- Μη στέκεστε ή τοποθετείτε διάφορα είδη πάνω στη μονάδα.
- Μη πετάτε ή πιτσιλίζετε νερό πάνω στη μονάδα και μη την αγγίζετε με βρεγμένα χέρια. Υπάρχει κίνδυνος να προκληθεί ηλεκτροπληξία.
- Μη ψεκάζετε εύφλεκτο αέριο κοντά στη μονάδα. Ενδέχεται να προκληθεί πυρκαγιά.
- Μη τοποθετείτε θερμάστρα γκαζιού ή κάθε άλλη συσκευή που παράγει γυμνή φλόγα σε μέρος όπου θα εκτίθεται στην αποβολή αερίων από τη μονάδα. Η καύση της θερμάστρας ενδέχεται να είναι ατελής.
- Ενώ η εξωτερική μονάδα βρίσκεται σε λειτουργία δεν πρέπει να βγάζετε το μπροστινό φάντωμα ή τον προφυλακτήρα του ανεμιστήρα.
- Μόλις παρατηρήσετε παράξενους ή ασυνήθιστους ήχους, θόρυβο, ή κραδασμούς, σταματήστε την λειτουργία της συσκευής κλείνοντας τον διακόπτη παροχής ηλεκτρικού ρεύματος και αποσπείτε τον μεταπωλητή που σας την προμήθευσε.

- Μην βάζετε τα δάκτυλά σας, μακρόστενα αντικείμενα κτλ. μέσα στο στόμιο εισόδου και εξόδου του αέρα.
- Εάν ασυνήθιστες μυρωδιές εκπέμπονται από την μονάδα, σταματήστε να τη χρησιμοποιείτε, κλείστε τον ηλεκτρικό διακόπτη και συμβουλευτείτε το κατάστημα από το οποίο την αγοράσατε. Εάν συνεχίσετε να τη χρησιμοποιείτε, ενδέχεται να προκληθεί βλάβη, ηλεκτροπληξία ή πυρκαγιά.
- Το συγκεκριμένο κλιματιστικό ΔΕΝ προορίζεται για να χρησιμοποιείται χωρίς επίβλεψη από παιδιά ή άτομα με ειδικές ανάγκες.
- Μικρά παιδιά πρέπει να επιβλέπονται ώστε να μην παίζουν με το κλιματιστικό.
- Εάν παρουσιασθεί μία διαφυγή ή διαρροή στο ψυκτικό αέριο, σταματήστε να χρησιμοποιείτε το μηχάνημα, εξαερίστε πλήρως τον χώρο και αποσπείτε τον μεταπωλητή.
- Μη χρησιμοποιείτε διαφορετικό τύπο ψυκτικού από αυτόν που υποδεικνύεται στα εγχειρίδια τα οποία συνοδεύουν τη μονάδα και στην πινακίδα.
 - Κάτι τέτοιο μπορεί να προκαλέσει θραύση της μονάδας ή των σωλήνων, είτε να έχει ως αποτέλεσμα έκρηξη ή πυρκαγιά κατά τη χρήση, την επισκευή ή τη στιγμή απόρριψης της μονάδας.
 - Επίσης, μπορεί να αποτελέσει παραβίαση των ισχυόντων νόμων.
 - Η MITSUBISHI ELECTRIC CORPORATION δεν μπορεί να θεωρηθεί υπεύθυνη για δυσλειτουργίες ή ατυχήματα που προκαλούνται από τη χρήση λανθασμένου τύπου ψυκτικού.

⚠ Προσοχή:

- Μη χρησιμοποιείτε αιχμηρά αντικείμενα για να πατάτε τα κουμπιά, η ενέργεια αυτή ενδέχεται να προκαλέσει βλάβη στο τηλεχειριστήριο.
- Ποτέ μη μπλοκάρτε ή καλύπτετε τα ανοίγματα εισόδου και εξόδου αέρα της εσωτερικής και της εξωτερικής μονάδας.

Πέταγμα της μονάδας σαν άχρηστη

Εάν θέλετε να πετάξετε τη συσκευή σαν άχρηστη, συμβουλευτείτε σχετικά το κατάστημα από το οποίο την αγοράσατε.

2. Ονόματα μερών

■ Εσωτερική μονάδα

	PEA-RP-WKA
Βαθμίδες λειτουργίας ανεμιστήρα	3 βαθμίδες
Πτερύγιο	-
Κινητή γρίλια	-
Φίλτρο	Κανονικό
Ένδειξη καθαρισμού φίλτρου	-

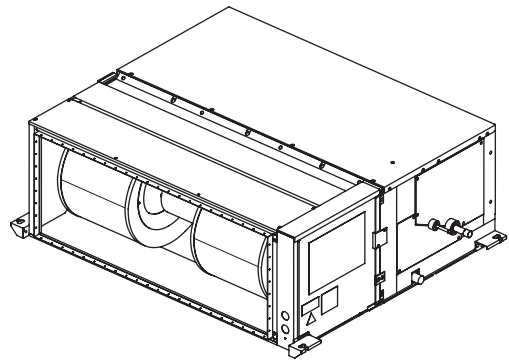

■ Ενσύρματο τηλεχειριστήριο (προαιρετικό)

Διασύνδεση τηλεχειριστηρίου

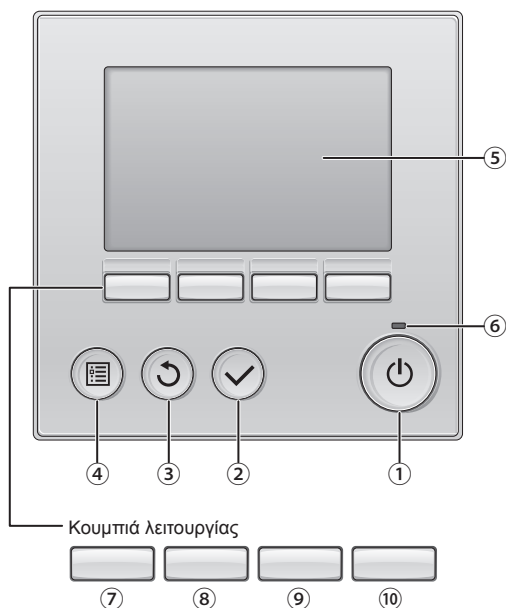

Οι λειτουργίες των κουμπιών λειτουργίας αλλάζουν ανάλογα με την οθόνη. Ανατρέξτε στον οδηγό λειτουργίας κουμπιών που εμφανίζεται στο κάτω μέρος της οθόνης LCD για τις λειτουργίες που εξυπηρετούν σε μια συγκεκριμένη οθόνη. Όταν το σύστημα ελέγχεται κεντρικά, δεν θα εμφανιστεί ο οδηγός λειτουργίας κουμπιού που αντιστοιχεί στο κλειδωμένο κουμπί.

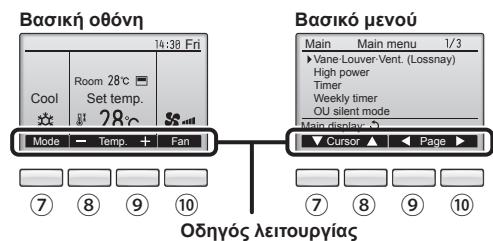

① Κουμπί [ON/OFF]

Πιέστε για να ΕΝΕΡΓΟΠΟΙΗΣΕΤΕ/ΑΠΕΝΕΡΓΟΠΟΙΗΣΕΤΕ (ON/OFF) την εσωτερική μονάδα.

② Κουμπί [ΕΠΙΛΟΓΗ]

Πιέστε για να αποθηκεύσετε τη ρύθμιση.

③ Κουμπί [ΕΠΙΣΤΡΟΦΗ]

Πιέστε για να επιστρέψετε στην προηγούμενη οθόνη.

④ Κουμπί [ΜΕΝΟΥ]

Πιέστε για να επαναφέρετε το Βασικό μενού.

⑤ Οπισθόφωτο LCD

Θα εμφανιστούν οι ρυθμίσεις λειτουργίας.

Όταν ο οπίσθιος φωτισμός είναι απενεργοποιημένος, με την πίεση οποιουδήποτε κουμπιού ο φωτισμός αυτός θα ενεργοποιηθεί και θα παραμείνει αναμμένος για μια συγκεκριμένη χρονική περίοδο, ανάλογα με την οθόνη.

Όταν ο οπίσθιος φωτισμός είναι απενεργοποιημένος, με την πίεση οποιουδήποτε κουμπιού ο φωτισμός αυτός θα ενεργοποιηθεί και η λειτουργία του δεν διεξάγεται. (εκτός του κουμπιού [ON/OFF])

⑥ Λυχνία ON/OFF

Αυτή η λυχνία ανάβει πράσινη, όσο η μονάδα είναι σε λειτουργία. Αναβοσβήνει ενώ το τηλεχειριστήριο εκκινείται ή όταν υπάρχει σφάλμα.

⑦ Κουμπί λειτουργίας [F1]

Βασική οθόνη: Πιέστε για να αλλάξετε τη κατάσταση λειτουργίας.

Βασικό μενού: Πιέστε για να μετακινήσετε προς τα κάτω τον κέρσορα.

⑧ Κουμπί λειτουργίας [F2]

Βασική οθόνη: Πιέστε για να μειώσετε τη θερμοκρασία.

Βασικό μενού: Πιέστε για να μετακινήσετε προς τα επάνω τον κέρσορα.

⑨ Κουμπί λειτουργίας [F3]

Βασική οθόνη: Πιέστε για να αυξήσετε τη θερμοκρασία.

Βασικό μενού: Πιέστε για να πάτε στην προηγούμενη σελίδα.

⑩ Κουμπί λειτουργίας [F4]

Βασική οθόνη: Πιέστε για να αλλάξετε την ταχύτητα του ανεμιστήρα.

Βασικό μενού: Πιέστε για να πάτε στην επόμενη σελίδα.

2. Ονόματα μερών

Οθόνη

Η βασική οθόνη μπορεί να προβάλλεται με δύο διαφορετικούς τρόπους: "Full" (Πλήρης) και "Basic" (Βασικός). Η εργοστασιακή ρύθμιση είναι "Full" (Πλήρης). Για να γυρίσετε στον τρόπο "Basic" (Βασικός), αλλάξτε τη ρύθμιση Βασικής οθόνης. (Ανατρέξτε στο εγχειρίδιο λειτουργίας που παρέχεται με το τηλεχειριστήριο.)

<Κατάσταση λειτουργίας Πλήρης>

* Όλα τα εικονίδια προβάλλονται προς επεξήγηση.

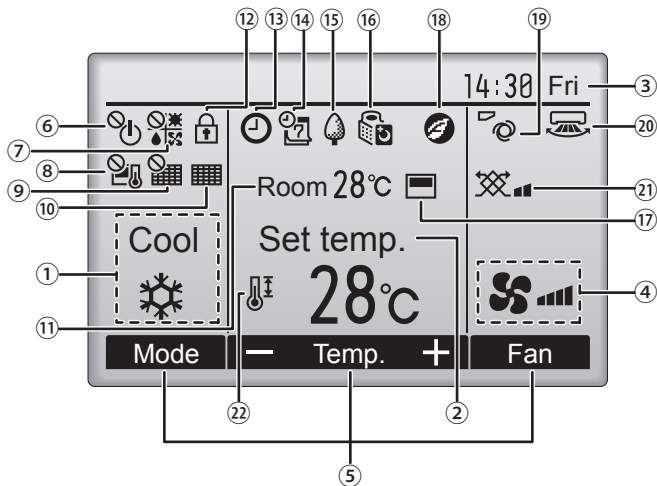

<Κατάσταση λειτουργίας Βασικός>

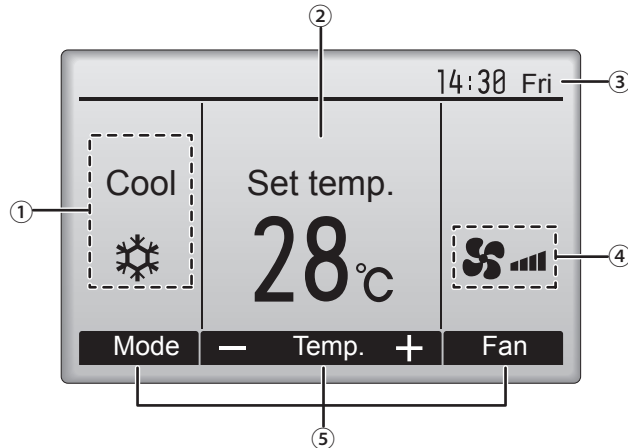

① Κατάσταση λειτουργίας

Εδώ εμφανίζεται η κατάσταση λειτουργίας της εσωτερικής μονάδας.

② Προ-ρυθμισμένη θερμοκρασία

Εδώ εμφανίζεται η προ-ρυθμισμένη θερμοκρασία.

③ Ρολόι (Δείτε το Εγχειρίδιο εγκατάστασης.)

Εδώ εμφανίζεται ο τρέχων χρόνος.

④ Ταχύτητα ανεμιστήρα

Εδώ εμφανίζεται η ρύθμιση ταχύτητας ανεμιστήρα.

⑤ Οδηγός λειτουργιών κουμπιών

Εδώ εμφανίζονται οι λειτουργίες των αντίστοιχων κουμπιών.



Εμφανίζεται όταν η λειτουργία ON/OFF ελέγχεται κεντρικά.



Εμφανίζεται όταν η κατάσταση λειτουργίας ελέγχεται κεντρικά.



Εμφανίζεται όταν η προ-ρυθμισμένη θερμοκρασία ελέγχεται κεντρικά.



Εμφανίζεται όταν η λειτουργία επαναφοράς φίλτρου ελέγχεται κεντρικά.



Προσδιορίζει το πότε χρειάζεται συντήρηση το φίλτρο.

⑪ Θερμοκρασία δωματίου (Δείτε το Εγχειρίδιο εγκατάστασης.)

Εδώ εμφανίζεται η τρέχουσα θερμοκρασία δωματίου.



Εμφανίζεται όταν τα κουμπιά είναι κλειδωμένα.



Εμφανίζεται όταν έχει ενεργοποιηθεί το "On/Off timer", το "Night setback" ή η λειτουργία χρονοδιακόπτη "Auto-off".

Το εμφανίζεται όταν ο χρονοδιακόπτης είναι απενεργοποιημένος από το κεντρικό σύστημα ελέγχου.



Εμφανίζεται όταν έχει ενεργοποιηθεί ο εβδομαδιαίος χρονοδιακόπτης.



Εμφανίζεται ενώ οι μονάδες λειτουργούν στην κατάσταση λειτουργίας εξοικονόμησης ενέργειας. (Δεν θα εμφανιστεί σε ορισμένα μοντέλα εσωτερικών μονάδων)



Εμφανίζεται ενώ οι εξωτερικές μονάδες λειτουργούν στην αθόρυβη κατάσταση λειτουργίας.



Εμφανίζεται όταν το ενσωματωμένο θερμίστορ στο τηλεχειριστήριο έχει ενεργοποιηθεί για την παρακολούθηση της θερμοκρασίας δωματίου (⑪).

Εμφανίζεται όταν το θερμίστορ στην εσωτερική μονάδα είναι ενεργοποιημένο για την παρακολούθηση της θερμοκρασίας δωματίου.



Εμφανίζεται όταν οι μονάδες βρίσκονται σε κατάσταση λειτουργίας εξοικονόμησης ενέργειας με τον αισθητήρα 3D i-See.



Προσδιορίζει τη ρύθμιση πτερυγίου φτερωτής.



Προσδιορίζει τη ρύθμιση περσίδας.



Προσδιορίζει τη ρύθμιση εξαερισμού.



Εμφανίζεται όταν το εύρος προ-ρυθμισμένης θερμοκρασίας είναι περιορισμένο.

Οι περισσότερες ρυθμίσεις (εκτός των ON/OFF, κατάστασης λειτουργίας, ταχύτητας ανεμιστήρα, θερμοκρασίας) μπορούν να γίνουν από την οθόνη μενού. (Ανατρέξτε στο εγχειρίδιο λειτουργίας που παρέχεται με το τηλεχειριστήριο.)

2. Ονόματα μερών

■ Ασύρματο τηλεχειριστήριο (προαιρετικό)

Πλήκτρο ON/OFF (ενεργοποίηση/απενεργοποίηση)

Με το πάτημα του κουμπιού ξεκινάει η λειτουργία. Με δεύτερο πάτημα η λειτουργία σταματάει.

Πλήκτρο FAN SPEED (Ταχύτητα ανεμιστήρα)

Το πλήκτρο αυτό χρησιμοποιείται για τη ρύθμιση της ταχύτητας ανεμιστήρα στο χαμηλό, μέτριο ή υψηλό.

Πλήκτρο MODE SELECT (Επιλογή κατάστασης λειτουργίας)

Το πλήκτρο αυτό χρησιμοποιείται για την εναλλαγή των λειτουργιών αυτόματο, ψύξη, θέρμανση και αφύγρανση.

Κουμπί CHECK

Κουμπί TEST RUN

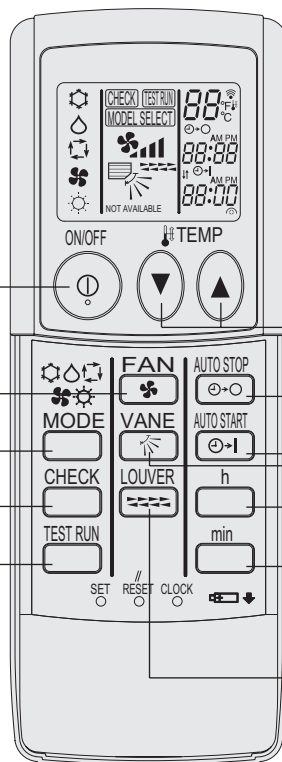

Πλήκτρο SET TEMPERATURE (Ρύθμιση θερμοκρασίας)

Το πλήκτρο SET TEMPERATURE ορίζει τη θερμοκρασία του δωματίου.

Κουμπί AUTO STOP/AUTO START

Χρησιμοποιείται για την επιλογή έναρξης και διακοπής της λειτουργίας με χρονοδιακόπτη.

Πλήκτρο VANE CONTROL (Έλεγχος πτερυγίου)

Χρησιμοποιείται για την αλλαγή της κατεύθυνσης της ροής του αέρα.

Κουμπί h

Χρησιμοποιείται για τη ρύθμιση της τρέχουσας ώρας

Κουμπί min

Χρησιμοποιείται για τη ρύθμιση της τρέχουσας ώρας

Κουμπί LOUVER

Χρησιμοποιείται για τη ρύθμιση της κατεύθυνσης ροή αέρα.

- Όταν χρησιμοποιείτε το ασύρματο τηλεχειριστήριο, φροντίστε να το έχετε στραμμένο προς την κατεύθυνση του δέκτη της εσωτερικής μονάδας.
- Εάν χρησιμοποιήσετε το τηλεχειριστήριο εντός δύο λεπτών μετά την παροχή ρεύματος στην εσωτερική μονάδα, η εσωτερική μονάδα ενδέχεται να ηχησει δύο φορές λόγω του ότι εκτελεί τον αρχικό αυτόματο έλεγχο.
- Η εσωτερική μονάδα ηχεί για να επιβεβαιωθεί ότι το σήμα που εκπέμπεται από το τηλεχειριστήριο έχει ληφθεί. Η λήψη των σημάτων είναι εφικτή από τη μονάδα σε απόσταση έως και περίπου 7 μέτρων σε ευθεία από την εσωτερική μονάδα και σε ζώνη 45° αριστερά και δεξιά από τη μονάδα. Ωστόσο, η ικανότητα της μονάδας να λαμβάνει σήματα μπορεί να επηρεαστεί από φωτισμό, όπως μια πηγή φθορίζοντος ή ισχυρού φωτός.
- Εάν αναβοσβήνει η λυχνία λειτουργίας κοντά στο δέκτη της εσωτερικής μονάδας, πρέπει να ελέγξετε τη μονάδα. Απευθυνθείτε στον αντιπρόσωπο της περιοχής σας για επίσκεψη.
- Να χειρίζεστε με προσοχή το τηλεχειριστήριο! Φροντίστε να μην σας πέσει ή να μην υποστεί ισχυρούς κραδασμούς. Επίσης, να μην το βρέχετε, ούτε να το αφήνετε σε χώρο με υψηλή υγρασία.
- Για να αποφύγετε το ενδεχόμενο να τοποθετήσετε το τηλεχειριστήριο σε σημείο όπου μπορεί να υποστεί βλάβη, εγκαταστήστε τη βάση στήριξης που παρέχεται μαζί με αυτό σε έναν τοίχο και να τοποθετείτε πάντοτε εκεί το τηλεχειριστήριο μετά τη χρήση.

Τοποθέτηση/αντικατάσταση μπαταριών

1. Αφαιρέστε το πάνω κάλυμμα, τοποθετήστε δύο μπαταρίες AAA και, στη συνέχεια, τοποθετήστε το πάνω κάλυμμα στη θέση του.

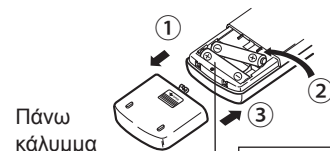

Πάνω κάλυμμα

Δύο μπαταρίες AAA
Τοποθετήστε πρώτα τον αρνητικό (-) πόλο της κάθε μπαταρίας. Τοποθετήστε τις μπαταρίες με τη σωστή κατεύθυνση (+, -)!

2. Πατήστε το κουμπί Reset (Επανεκκίνηση).

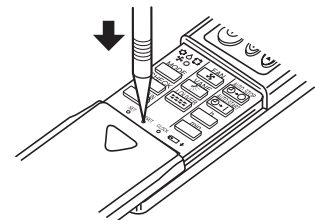

Πατήστε το κουμπί Reset (Επανεκκίνηση) με ένα αντικείμενο με στενό άκρο.

3. Λειτουργία

■ Για πληροφορίες σχετικά με τη μέθοδο λειτουργίας, ανατρέξτε στο εγχειρίδιο λειτουργίας που παρέχεται με κάθε τηλεχειριστήριο.

3.1. ON (Ενεργοποίηση)/OFF (Απενεργοποίηση)

3.1.1. για ενσύρματο τηλεχειριστήριο

[ON]



Πιέστε το κουμπί [ON/OFF]. Η λυχνία ON/OFF θα ανάψει πράσινη και θα ξεκινήσει η λειτουργία.

[OFF]

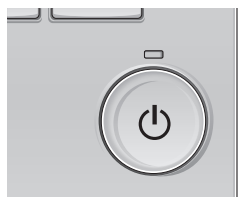

Πιέστε εκ νέου το κουμπί [ON/OFF]. Η λυχνία ON/OFF θα σβήσει και η λειτουργία θα σταματήσει.

■ Μνήμη κατάστασης λειτουργίας

	Ρύθμιση τηλεχειριστηρίου
Κατάσταση λειτουργίας	Κατάσταση λειτουργίας πριν από την απενεργοποίηση της ισχύος
Προ-ρυθμισμένη θερμοκρασία	Προ-ρυθμισμένη θερμοκρασία πριν από την απενεργοποίηση της ισχύος
Ταχύτητα ανεμιστήρα	Ταχύτητα ανεμιστήρα πριν από την απενεργοποίηση της ισχύος

■ Ρυθμιζόμενο εύρος προ-ρυθμισμένης θερμοκρασίας

Κατάσταση λειτουργίας	Εύρος προ-ρυθμισμένης θερμοκρασίας
Cool/Dry (Ψύξη/Αφύγρανση)	19 – 30 °C
Heat (Θέρμανση)	17 – 28 °C
Auto (Αυτόματο)	19 – 28 °C
Fan/Ventilation (Ανεμιστήρας/Εξαερισμός)	Δεν ρυθμίζεται

3.1.2. Για το ασύρματο τηλεχειριστήριο

[ON]

■ Πιέστε το πλήκτρο έναρξης/διακοπής λειτουργίας ①.

Παρατήρηση:

● Όταν γίνει επανεκκίνηση της μονάδας, οι αρχικές ρυθμίσεις έχουν ως εξής:

	Ρυθμίσεις τηλεχειριστηρίου		
Κατάσταση	Τελευταία ρύθμιση		
Ρύθμιση θερμοκρασίας	Τελευταία ρύθμιση		
Ταχύτητα ανεμιστήρα	Τελευταία ρύθμιση		
Ανοδική/Καθοδική ροή αέρα	Κατάσταση	COOL ή DRY	Οριζόντια έξοδος
		HEAT	Τελευταία ρύθμιση
		FAN	Οριζόντια έξοδος

[OFF]

■ Πιέστε ξανά το πλήκτρο έναρξης/διακοπής λειτουργίας ①.

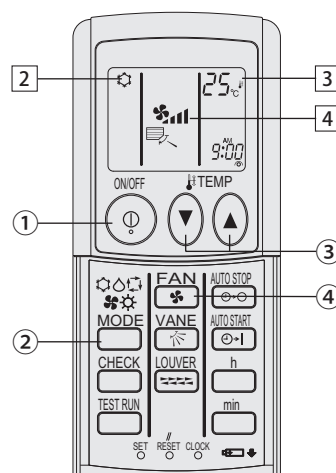

(προαιρετικό)

Σημείωση:

Ακόμη κι αν πατήσετε το διακόπτη λειτουργίας με την ένδειξη ON/OFF για ν'ανοίξετε πάλι τη συσκευή αμέσως μόλις την κλείσατε, δεν πρόκειται να τεθεί σε λειτουργία πριν περάσουν τρία λεπτά. Αυτό συμβαίνει για να προστατεύονται τα εσωτερικά μέρη της συσκευής από τυχόν βλάβες.

3.2. Επιλογή τρόπου λειτουργίας

3.2.1. για ενσύρματο τηλεχειριστήριο

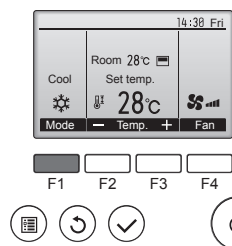

Πιέστε το κουμπί [F1] για να περάσετε από όλες τις καταστάσεις λειτουργίας με τη σειρά "Cool" (Ψύξη), "Dry" (Αφύγρανση), "Fan" (Ανεμιστήρας), "Auto" (Αυτόματο), και "Heat" (Θέρμανση). Επιλέξτε την επιθυμητή κατάσταση λειτουργίας.

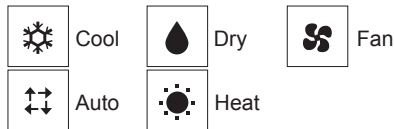

• Οι καταστάσεις λειτουργίας οι οποίες δεν είναι διαθέσιμες στα συνδεδεμένα μοντέλα εσωτερικών μονάδων, δεν θα εμφανίζονται στην οθόνη.

Τι σημαίνει το εικονίδιο λειτουργίας που αναβοσβήνει

Το εικονίδιο λειτουργίας θα αναβοσβήνει όταν άλλες εσωτερικές μονάδες στο ίδιο σύστημα ψύξης (συνδεδεμένο στην ίδια εξωτερική μονάδα) λειτουργούν ήδη σε μια διαφορετική κατάσταση λειτουργίας. Σε αυτή την περίπτωση, η υπόλοιπη μονάδα στην ίδια ομάδα μπορεί να λειτουργεί μόνο στην ίδια κατάσταση λειτουργίας.

3.2.2. Για το ασύρματο τηλεχειριστήριο

■ Πατήστε το κουμπί επιλογής λειτουργίας (□❄️🌧️🌀🔥) ② και επιλέξτε τον τρόπο λειτουργίας ②.

- ❄️ Λειτουργία κλιματισμού με κρύο αέρα
- 🌧️ Λειτουργία αφύγρανσης
- 🌀 Λειτουργία ανεμιστήρα
- 🔥 Λειτουργία θέρμανσης
- Αυτόματη λειτουργία (ψύξης/θέρμανσης)
- 🌀 Κατάσταση λειτουργίας Ventilation (Εξαερισμός)

Υποδεικνύεται με την ακόλουθη προϋπόθεση
Χρησιμοποιείται ενσύρματο τηλεχειριστήριο
Υπάρχει σύνδεση LOSSNAY

3. Λειτουργία

Πληροφορίες για τα συστήματα Multi (Εξωτερική μονάδα: Σειρά MXZ)

- ▶ Στα συστήματα Multi (Εξωτερική μονάδα: σειρά MXZ) είναι δυνατή η σύνδεση δύο ή περισσότερων εσωτερικών μονάδων σε μία εξωτερική μονάδα. Ανάλογα με την ικανότητα του συστήματος, μπορούν να λειτουργούν ταυτόχρονα δύο ή περισσότερες μονάδες.
- Κατά την ταυτόχρονη λειτουργία δύο ή περισσότερων εσωτερικών μονάδων με μία εξωτερική μονάδα, μία σε λειτουργία ψύξης και οι άλλες σε λειτουργία θέρμανσης, επιλέγεται ο τρόπος λειτουργίας της εσωτερικής μονάδας που αρχίζει να λειτουργεί νωρίτερα από τις άλλες. Οι υπόλοιπες εσωτερικές μονάδες που θα τεθούν σε λειτουργία αργότερα, δεν μπορούν να λειτουργήσουν, γεγονός που θα υποδεικνύεται από ένα σήμα λειτουργίας που αναβοσβήνει. Στην περίπτωση αυτή, επιλέξτε για όλες τις εσωτερικές μονάδες την ίδια κατάσταση λειτουργίας.
- Υπάρχει ενδεχόμενο η εσωτερική μονάδα, η οποία λειτουργεί σε αυτόματη λειτουργία (AUTO) να μην μπορεί να αλλάξει σε κατάσταση ψύξης - θέρμανσης (COOL ↔ HEAT) και να τίθεται σε κατάσταση αναμονής.
- Όταν η εσωτερική μονάδα αρχίζει να λειτουργεί ενώ η εκτελείται απόψυξη της εξωτερικής μονάδας, θα χρειαστούν μερικά λεπτά (περίπου 15 λεπτά το πολύ) για να αρχίσει να εξέρχεται ζεστός αέρας από τη μονάδα.
- Στη λειτουργία θέρμανσης, παρόλο που η εσωτερική μονάδα δεν λειτουργεί, μπορεί να αναπτυχθεί υψηλή θερμοκρασία ή να ακουστεί ο ήχος του ψυκτικού που κυλά. Αυτά δεν είναι ενδείξεις βλάβης. Ο λόγος είναι ότι το ψυκτικό δεν σταματά να κυλά στο εσωτερικό της μονάδας.

Αυτόματη λειτουργία

- Βάσει μιας καθορισμένης θερμοκρασίας, η λειτουργία ψύξης ξεκινά όταν η θερμοκρασία περιβάλλοντος είναι υπερβολικά υψηλή και η λειτουργία θέρμανσης ξεκινά όταν η θερμοκρασία περιβάλλοντος είναι πολύ χαμηλή.
- Κατά τη διάρκεια της αυτόματης λειτουργίας, εάν η θερμοκρασία περιβάλλοντος αλλάξει και παραμείνει στους 2 °C ή περισσότερο πάνω από την καθορισμένη θερμοκρασία για 15 λεπτά, το κλιματιστικό αλλάζει σε κατάσταση λειτουργίας ψύξης. Κατά τον ίδιο τρόπο, εάν η θερμοκρασία περιβάλλοντος παραμείνει στους 2 °C ή περισσότερο κάτω από την καθορισμένη θερμοκρασία για 15 λεπτά, το κλιματιστικό αλλάζει σε κατάσταση λειτουργίας θέρμανσης.

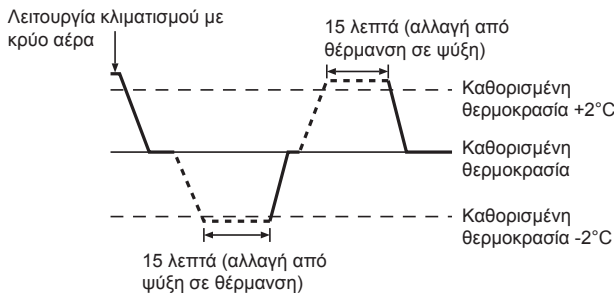

- Λόγω του ότι το κλιματιστικό ρυθμίζει αυτόματα τη θερμοκρασία περιβάλλοντος για να διατηρήσει μια καθορισμένη αποτελεσματική θερμοκρασία, η λειτουργία ψύξης εκτελείται μερικώς βαθμούς υψηλότερα και η λειτουργία θέρμανσης μερικώς βαθμούς χαμηλότερα σε σχέση με την καθορισμένη θερμοκρασία περιβάλλοντος, εφόσον επιτευχθεί η θερμοκρασία (αυτόματη λειτουργία εξοικονόμησης ενέργειας).

3.3. Ρύθμιση θερμοκρασίας

3.3.1. για ενσύρματο τηλεχειριστήριο

<Cool (Ψύξη), Dry (Αφύγρανση), Heat (Θέρμανση) και Auto (Αυτόματο)>

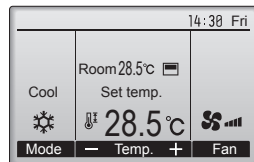
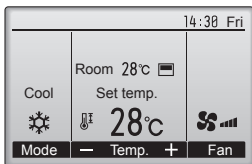

Παράδειγμα οθόνης (Κελσίου σε προσαυξήσεις των 0,5 βαθμών)



Πατήστε το κουμπί [F2] για να μειώσετε την προ-ρυθμισμένη θερμοκρασία, και πατήστε το κουμπί [F3] για να την αυξήσετε.

- Ανατρέξτε στον πίνακα στη σελίδα 96 για το ρυθμιζόμενο εύρος θερμοκρασίας για διαφορετικές καταστάσεις λειτουργίας.
- Το προ-ρυθμισμένο εύρος θερμοκρασίας δεν μπορεί να ρυθμιστεί για τη λειτουργία ανεμιστήρα/εξαερισμού.
- Η προ-ρυθμισμένη θερμοκρασία θα εμφανιστεί είτε σε βαθμούς Κελσίου σε προσαυξήσεις του 0,5 ή 1 βαθμού, είτε σε Φαρενάιτ, ανάλογα με το μοντέλο εσωτερικής μονάδας και τη ρύθμιση λειτουργίας οθόνης στο τηλεχειριστήριο.

3.3.2. Για το ασύρματο τηλεχειριστήριο

▶ Για να χαμηλώσετε τη θερμοκρασία δωματίου:

Πατήστε το κουμπί με την ένδειξη [3] για να τοποθετήσετε τη θερμοκρασία που θέλετε.

Η θερμοκρασία που έχετε επιλέξει εμφανίζεται [3].

- Κάθε φορά που πατάτε το κουμπί, η θερμοκρασία μειώνεται κατά 1 °C.

▶ Για να αυξήσετε τη θερμοκρασία δωματίου:

Πατήστε το κουμπί με την ένδειξη [3] για να τοποθετήσετε τη θερμοκρασία που θέλετε.

Η θερμοκρασία που έχετε επιλέξει εμφανίζεται [3].

- Κάθε φορά που πατάτε το κουμπί, η θερμοκρασία μειώνεται κατά 1 °C.

- Οι κλίμακες θερμοκρασιών που διατίθενται είναι:

Κρύος & Σεγνός αέρας: 19 - 30 °C

Θερμός αέρας: 17 - 28 °C

Αυτόματη λειτουργία: 19 - 28 °C

- Στην οθόνη αναβοσβήνει μία από τις δύο ενδείξεις 8 °C ή 39 °C για να σας πληροφορήσει εάν η θερμοκρασία του χώρου είναι χαμηλότερη ή υψηλότερη από την ένδειξη που εμφανίζεται στην οθόνη.

3.4. Ρύθμιση ταχύτητας ανεμιστήρα

3.4.1. για ενσύρματο τηλεχειριστήριο

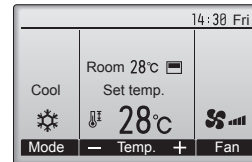

Πιέστε το κουμπί [F4] για να περάσετε από όλες τις ταχύτητες ανεμιστήρα με την ακόλουθη σειρά.

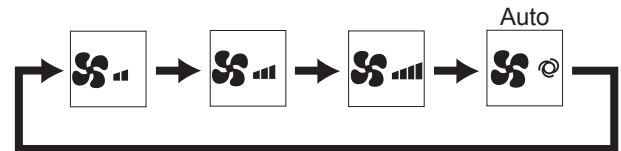

3.4.2. Για το ασύρματο τηλεχειριστήριο

- Πατήστε το κουμπί με την ένδειξη [4] για να επιλέξετε την ταχύτητα που θέλετε περιστροφής του ανεμιστήρα.

- Κάθε φορά που πατάτε το κουμπί, οι διαθέσιμες επιλογές αλλάζουν στη μικρή οθόνη [4] του τηλεχειριστηρίου, ως φαίνονται πιο κάτω.

Ταχύτητα ανεμιστήρα	Οθόνη τηλεχειριστηρίου			
	Χαμηλή	Μεσαία	Υψηλή	Αυτόματη
3-διαβαθμίες	(🌀) ↓ 🌀	(🌀) → 🌀	(🌀) ↑ 🌀	🌀

Σημειώσεις:

- Η πραγματική ταχύτητα ανεμιστήρα που παράγεται από τη μονάδα θα διαφέρει από την ταχύτητα που εμφανίζεται στην ένδειξη του τηλεχειριστηρίου στις παρακάτω περιπτώσεις:
 - 1.Όσο στην ένδειξη εμφανίζεται η κατάσταση "STAND BY" (ANAMONH) ή "DEFROST" (ΑΠΟΨΥΞΗ).
 - 2.Όταν η θερμοκρασία του εναλλάκτη θερμότητας είναι χαμηλή στην κατάσταση λειτουργία θέρμανσης. (π.χ. αμέσως μετά την έναρξη της λειτουργίας θέρμανσης)
 - 3.Σε κατάσταση HEAT, όταν η θερμοκρασία δωματίου είναι υψηλότερη από τη ρύθμιση θερμοκρασίας.
 - 4.Όταν η μονάδα βρίσκεται σε κατάσταση DRY.

3. Λειτουργία

3.5. Εξαερισμός (για ενσύρματο τηλεχειριστήριο)

3.5.1. Πλοήγηση μέσα από το Βασικό μενού

<Πρόσβαση στο Βασικό μενού>

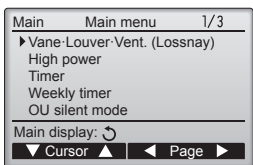

Πιέστε το κουμπί [MENOY]. Θα εμφανιστεί το Main menu (Βασικό μενού).



<Επιλογή στοιχείου>

κέρσορα

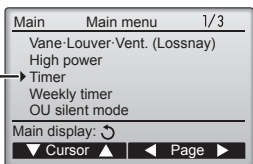

Πιέστε το [F1] για να μετακινήσετε προς τα κάτω τον κέρσορα. Πιέστε το [F2] για να μετακινήσετε προς τα επάνω τον κέρσορα.



<Πλοήγηση μέσα από τις σελίδες>

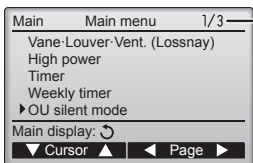

Πιέστε το [F3] για να πάτε στην προηγούμενη σελίδα. Πιέστε το [F4] για να πάτε στην επόμενη σελίδα.



<Αποθήκευση των ρυθμίσεων>



Επιλέξτε το επιθυμητό στοιχείο και πιέστε το κουμπί [ΕΠΙΛΟΓΗ].

Θα εμφανιστεί η οθόνη για τη ρύθμιση του επιλεγμένου στοιχείου.



<Αποχώρηση από την οθόνη Βασικό μενού>

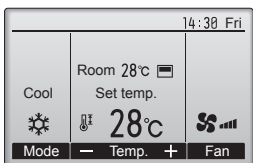

Πιέστε το κουμπί [ΕΠΙΣΤΡΟΦΗ] για να αποχωρήσετε από το Βασικό μενού και να επιστρέψετε στην Βασική οθόνη.



Εάν δεν αγγίξετε κάποιο κουμπί για 10 λεπτά, η οθόνη θα επιστρέψει αυτόματα στη Βασική οθόνη. Οποιοσδήποτε ρυθμίσεις που δεν έχουν αποθηκευτεί θα χαθούν.

<Προβολή των μη υποστηριζόμενων λειτουργιών>

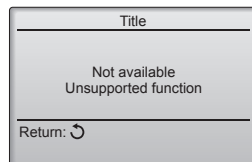

Το μήνυμα αριστερά θα εμφανιστεί εάν ο χρήστης επιλέξει μια λειτουργία που δεν υποστηρίζεται από το αντίστοιχο μοντέλο εσωτερικής μονάδας.



3.5.2. Vane-Vent. (Lossnay) (Πτερύγιο φερρωτής-Άνοιγμα. (Σύστημα Lossnay))

<Πρόσβαση στο μενού>

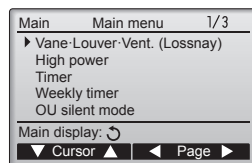

Επιλέξτε το "Vane-Louver-Vent. (Lossnay)" (Πτερύγιο φερρωτής-Περσίδα-Άνοιγμα. (Σύστημα Lossnay)) από το Βασικό μενού, και πιέστε το κουμπί [ΕΠΙΛΟΓΗ].



<Ρύθμιση εξαερισμού>

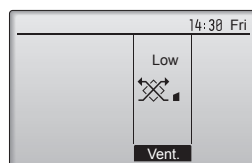

Πιέστε το κουμπί [F3] για να περάσετε από όλες τις επιλογές ρύθμισης εξαερισμού με σειρά "Off", "Low" (Χαμηλό) και "High" (Υψηλό). * Ρυθμίζεται μόνο όταν έχει συνδεθεί μονάδα LOSSNAY.



• Ο ανεμιστήρας σε ορισμένα μοντέλα εσωτερικών μονάδων μπορεί να διασυνδεθεί με ορισμένα μοντέλα μονάδων εξαερισμού.

<Επιστροφή στο Βασικό μενού>

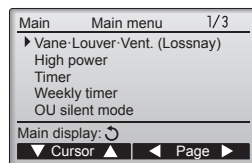

Πιέστε το κουμπί [ΕΠΙΣΤΡΟΦΗ] για να επιστρέψετε στο Main menu (Βασικό μενού).

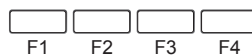

3.6. Εξαερισμός (Για το ασύρματο τηλεχειριστήριο)

- Ο ανεμιστήρας θα ξεκινήσει να λειτουργεί αυτόματα όταν ενεργοποιείται η εσωτερική μονάδα.
- Δεν υπάρχει ένδειξη στο ασύρματο τηλεχειριστήριο.

4. Timer (Χρονοδιακόπτης)

■ Οι λειτουργίες χρονοδιακόπτη διαφέρουν ανάλογα με το τηλεχειριστήριο.

■ Για λεπτομέρειες σχετικά με τη χρήση του τηλεχειριστηρίου, ανατρέξτε στο κατάλληλο εγχειρίδιο λειτουργίας που παρέχεται μαζί με κάθε τηλεχειριστήριο.

4.1. Για το ασύρματο τηλεχειριστήριο

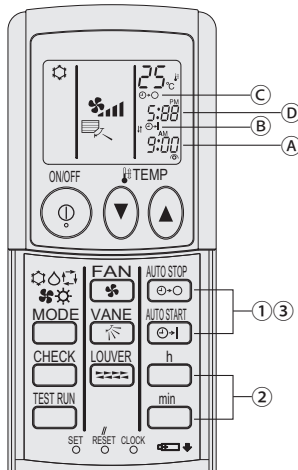

1) Ρυθμίστε την τρέχουσα ώρα

① Πατήστε το κουμπί CLOCK χρησιμοποιώντας ένα λεπτό ραβδάκι. Η ώρα (A) θα αρχίσει να αναβοσβήνει.

② Πατήστε το κουμπί $\frac{h}{\text{min}}$ και $\frac{min}{\text{h}}$ για να ρυθμίσετε την ώρα.

③ Πατήστε το κουμπί CLOCK χρησιμοποιώντας ένα λεπτό ραβδάκι.

2) Ρυθμίστε την ώρα έναρξης λειτουργίας της μονάδας ως εξής

① Πατήστε το κουμπί $\frac{AUTO START}{\text{ON}}$.

• Μπορείτε να ρυθμίσετε την ώρα ενόσω το παρακάτω σύμβολο αναβοσβήνει.

Ωρα ενεργοποίησης: Η ένδειξη START (B) αναβοσβήνει.

• Η ώρα εκκίνησης εμφανίζεται στο (A).

② Χρησιμοποιήστε το κουμπί $\frac{h}{\text{min}}$ και $\frac{min}{\text{h}}$ για να ρυθμίσετε την επιθυμητή ώρα.

③ Για να ακυρώσετε την ενεργοποίηση του χρονοδιακόπτη ON, πατήστε το κουμπί $\frac{AUTO STOP}{\text{OFF}}$.

3) Ρυθμίστε την ώρα τερματισμού λειτουργίας της μονάδας ως εξής

① Πατήστε το κουμπί $\frac{AUTO STOP}{\text{OFF}}$.

• Μπορείτε να ρυθμίσετε την ώρα ενόσω το παρακάτω σύμβολο αναβοσβήνει.

Απενεργοποίηση χρονοδιακόπτη: Η ένδειξη STOP (C) αναβοσβήνει.

• Η ώρα τερματισμού εμφανίζεται στο (D).

② Χρησιμοποιήστε το κουμπί $\frac{h}{\text{min}}$ και $\frac{min}{\text{h}}$ για να ρυθμίσετε την επιθυμητή ώρα.

③ Για να ακυρώσετε την απενεργοποίηση του χρονοδιακόπτη OFF, πατήστε το κουμπί $\frac{AUTO START}{\text{ON}}$.

4) Αλλαγή των ωρών ρύθμισης

Για να αλλάξετε τη ρύθμιση του χρονοδιακόπτη πατήστε $\frac{AUTO START}{\text{ON}}$ ή $\frac{AUTO STOP}{\text{OFF}}$ και επαναλάβετε από το βήμα 2) ή 3).

5. Λειτουργία εκτάκτου ανάγκης για ασύρματο τηλεχειριστήριο (προαιρετικό)

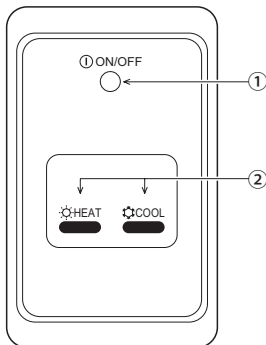

① **Ένδειξη ON/OFF** (αναμμένη όταν η συσκευασία δουλεύει, σβηστή όταν η συσκευασία δεν δουλεύει)







② Επείγουσα λειτουργία

Σε περιπτώσεις που δεν λειτουργεί σωστά το τηλεχειριστήριο, χρησιμοποιήστε είτε το κουμπί $\frac{COOL}{\text{HEAT}}$ ή $\frac{HEAT}{\text{COOL}}$ στον δέκτη σήματος ασύρματου τηλεχειριστηρίου για να ανάψετε και να κλείσετε τον ανεμιστήρα. Σε μονάδες μόνο ψύξης, πατήστε το κουμπί $\frac{HEAT}{\text{COOL}}$ για να ανάψετε και να κλείσετε τον ανεμιστήρα.

Πατώντας το κουμπί $\frac{COOL}{\text{HEAT}}$ ή $\frac{HEAT}{\text{COOL}}$ μπορείτε να επιλέγετε τις εξής ρυθμίσεις.

Κατάσταση λειτουργίας	ΨΥΞΗ	ΘΕΡΜΑΝΣΗ
Προεπιλεγμένη θερμοκρασία	24 °C/75 °F	24 °C/75 °F
Ταχύτητα ανεμιστήρα	Υψηλή	Υψηλή

6. Εντοπισμός βλαβών

Αντιμετωπίζετε προβλήματα;	Λύση. (Η μονάδα λειτουργεί κανονικά).
Το κλιματιστικό δεν ψύχει ή δεν θερμαίνει καλά.	<ul style="list-style-type: none"> ■ Καθαρίστε το φίλτρο. (Η ροή αέρα μειώνεται όταν το φίλτρο είναι ακάθαρμο ή έχει βουλώσει.) ■ Ελέγξτε τη ρύθμιση της θερμοκρασίας και ρυθμίστε την καθορισμένη θερμοκρασία. ■ Φροντίστε να υπάρχει αρκετός χώρος γύρω από την εξωτερική μονάδα. Μήπως έχει βουλώσει η είσοδος ή η έξοδος αέρα της μονάδας; ■ Μήπως έχετε αφήσει κάποια πόρτα ή παράθυρο ανοιχτά;
Όταν ξεκινά η λειτουργία θέρμανσης, αργεί να βγει θερμός αέρας από την εσωτερική μονάδα.	<ul style="list-style-type: none"> ■ Η εσωτερική μονάδα δεν βγάζει θερμό αέρα, έως ότου προθερμανθεί επαρκώς.
Κατά τη λειτουργία θέρμανσης, το κλιματιστικό διακόπτει τη λειτουργία του πριν να επιτευχθεί η καθορισμένη θερμοκρασία περιβάλλοντος.	<ul style="list-style-type: none"> ■ Όταν η εξωτερική θερμοκρασία είναι χαμηλή και η υγρασία υψηλή μπορεί να σχηματιστεί πάγος στην εξωτερική μονάδα. Σε αυτή την περίπτωση, η εξωτερική μονάδα εκτελεί λειτουργία απόψυξης. Η κανονική λειτουργία θα πρέπει να ξεκινήσει μετά από περίπου 10 λεπτά.
Η κατεύθυνση της ροής αέρα αλλάζει κατά τη λειτουργία ή δεν μπορείτε να ορίσετε την κατεύθυνση ροής αέρα.	<ul style="list-style-type: none"> ■ Κατά τη λειτουργία θέρμανσης, τα πτερύγια τίθενται αυτόματα στην οριζόντια κατεύθυνση ροής αέρα, όταν η θερμοκρασία είναι χαμηλή ή κατά τη λειτουργία απόψυξης.
Όταν αλλάζει η κατεύθυνση ροής αέρα, τα πτερύγια κινούνται πάντα προς τα πάνω και προς τα κάτω διερχόμενα από την καθορισμένη θέση πριν τελικά σταματήσουν σε αυτήν.	<ul style="list-style-type: none"> ■ Όταν αλλάζει η κατεύθυνση ροής αέρα, τα πτερύγια μετακινούνται στην καθορισμένη θέση, αφού ανιχνεύσουν τη βασική θέση.
Ακούγεται ήχος ροής νερού ή περιστασιακά ένας συριγμός.	<ul style="list-style-type: none"> ■ Οι ήχοι αυτοί μπορεί να ακουστούν όταν ρέει ψυκτικό μέσο στο κλιματιστικό ή όταν αλλάζει η κατεύθυνση της ροής του ψυκτικού μέσου.
Ακούγεται ήχος σπασίματος ή τριξίματος.	<ul style="list-style-type: none"> ■ Οι ήχοι αυτοί μπορεί να ακουστούν όταν δημιουργούνται τριβές μεταξύ μερών του κλιματιστικού λόγω διαστολής και συστολής εξαιτίας μεταβολών στη θερμοκρασία.
Στο δωμάτιο υπάρχει μια δυσάρεστη οσμή.	<ul style="list-style-type: none"> ■ Η εσωτερική μονάδα αναρροφά αέρα που περιέχει αέρια από τους τοίχους, τον τάπητα και την επίπλωση, καθώς και οσμές που παγιδεύονται στα ρούχα και, στη συνέχεια, αποβάλλει ξανά αυτόν τον αέρα στο δωμάτιο.
Από την εσωτερική μονάδα εξέρχεται λευκή αχλύ ή ατμός.	<ul style="list-style-type: none"> ■ Εάν η εσωτερική θερμοκρασία και η υγρασία είναι υψηλές, αυτό μπορεί να συμβεί κατά την έναρξη της λειτουργίας. ■ Κατά τη λειτουργία απόψυξης, μπορεί να εξέλθει ροή ψυχρού αέρα και να φαίνεται σαν αχλύ.
Από την εξωτερική μονάδα εξέρχεται νερό ή ατμός	<ul style="list-style-type: none"> ■ Κατά τη λειτουργία ψύξης, ενδέχεται να σχηματιστεί και να τρέξει νερό από τους σωλήνες ψύξης και τους συνδέσμους. ■ Κατά τη λειτουργία θέρμανσης, ενδέχεται να σχηματιστεί και να τρέξει νερό από τον εναλλάκτη θερμότητας. ■ Κατά τη λειτουργία απόψυξης, εξατμίζεται το νερό στον εναλλάκτη θερμότητας και μπορεί να εξέλθει υδρατμός.
Στην οθόνη του τηλεχειριστηρίου εμφανίζεται η ένδειξη  .	<ul style="list-style-type: none"> ■ Κατά τον κεντρικό έλεγχο, στην οθόνη του τηλεχειριστηρίου εμφανίζεται η ένδειξη  και δεν είναι εφικτή η ενεργοποίηση ή η απενεργοποίηση του κλιματιστικού με το τηλεχειριστήριο.
Όταν θέτετε σε λειτουργία το κλιματιστικό σε σύντομο χρονικό διάστημα αφότου το απενεργοποιήσατε, δεν λειτουργεί ακόμη και εάν πατήσετε το κουμπί ON/OFF (Ενεργοποίηση/Απενεργοποίηση).	<ul style="list-style-type: none"> ■ Περιμένετε για τρία περίπου λεπτά. (Η λειτουργία έχει σταματήσει για λόγους προστασίας του κλιματιστικού.)
Το κλιματιστικό λειτουργεί χωρίς να πατηθεί το κουμπί ON/OFF.	<ul style="list-style-type: none"> ■ Έχει ρυθμιστεί ο χρονοδιακόπτης; Πατήστε το κουμπί ON/OFF για να διακόψετε τη λειτουργία. ■ Είναι συνδεδεμένο το κλιματιστικό σε κεντρικό τηλεχειριστήριο; Απευθυνθείτε στους υπευθύνους χειρισμού του κλιματιστικού. ■ Εμφανίζεται η ένδειξη  στην οθόνη του τηλεχειριστηρίου; Απευθυνθείτε στους υπευθύνους χειρισμού του κλιματιστικού. ■ Έχετε ρυθμίσει τη λειτουργία αυτόματης επαναλειτουργίας μετά από διακοπή της τροφοδοσίας; Πατήστε το κουμπί ON/OFF για να διακόψετε τη λειτουργία.
Η λειτουργία του κλιματιστικού διακόπτεται χωρίς να πατηθεί το κουμπί ON/OFF.	<ul style="list-style-type: none"> ■ Έχετε ρυθμίσει τη λειτουργία χρονοδιακόπτη απενεργοποίησης; Πατήστε το κουμπί ON/OFF για να θέσετε ξανά σε λειτουργία το κλιματιστικό. ■ Είναι συνδεδεμένο το κλιματιστικό σε κεντρικό τηλεχειριστήριο; Απευθυνθείτε στους υπευθύνους χειρισμού του κλιματιστικού. ■ Εμφανίζεται η ένδειξη  στην οθόνη του τηλεχειριστηρίου; Απευθυνθείτε στους υπευθύνους χειρισμού του κλιματιστικού.
Δεν είναι εφικτή η ρύθμιση της λειτουργίας χρονοδιακόπτη του τηλεχειριστηρίου.	<ul style="list-style-type: none"> ■ Είναι έγκυρες οι ρυθμίσεις του χρονοδιακόπτη; Εάν είναι εφικτή η ρύθμιση του χρονοδιακόπτη, στην οθόνη του τηλεχειριστηρίου εμφανίζεται η ένδειξη  ή .
Στην οθόνη του τηλεχειριστηρίου εμφανίζεται η ένδειξη "PLEASE WAIT" (ΠΑΡΑΚΑΛΩ ΠΕΡΙΜΕΝΕΤΕ).	<ul style="list-style-type: none"> ■ Εκτελούνται οι αρχικές ρυθμίσεις. Περιμένετε για περίπου 3 λεπτά.

6. Εντοπισμός βλαβών

Αντιμετωπίζετε προβλήματα;	Λύση. (Η μονάδα λειτουργεί κανονικά).												
Στην οθόνη του τηλεχειριστηρίου εμφανίζεται ένας κωδικός σφάλματος.	<ul style="list-style-type: none"> ■ Έχουν τεθεί σε λειτουργία οι διατάξεις προστασίας για την προστασία του κλιματιστικού. ■ Μην προσπαθήσετε να επισκευάσετε μόνοι σας το κλιματιστικό. Κλείστε αμέσως την τροφοδοσία και απευθυνθείτε στον αντιπρόσωπο της περιοχής σας. Φροντίστε να παράσχετε στον αντιπρόσωπο το όνομα του μοντέλου και τα στοιχεία που εμφανίστηκαν στην οθόνη του τηλεχειριστηρίου. 												
Ακούγεται ήχος αποχέτευσης νερού ή περιστροφής κινητήρα.	<ul style="list-style-type: none"> ■ Όταν σταματά η λειτουργία ψύξης, η αντλία αποχέτευσης λειτουργεί και στη συνέχεια σταματά. Περιμένετε για περίπου 3 λεπτά. 												
Τα πτερύγια δεν κινούνται ή η εσωτερική μονάδα δεν αποκρίνεται στις εντολές του ασύρματου τηλεχειριστηρίου.	<ul style="list-style-type: none"> ■ Τα συνδετικά των συρμάτων διακλάδωσης του μοτέρ πτερυγών και του δέκτη σήματος μπορεί να μην έχουν συνδεθεί σωστά. Ζητήστε από έναν τεχνικό να ελέγξει τις συνδέσεις. (Τα χρώματα των αρσενικών και θηλυκών τμημάτων στις συνδέσεις των καλωδίων διακλάδωσης πρέπει να ταυτίζονται.) 												
Η στάθμη θορύβου υπερβαίνει τις προδιαγραφές.	<ul style="list-style-type: none"> ■ Το επίπεδο εσωτερικού θορύβου λειτουργίας επηρεάζεται από την ακουστική του συγκεκριμένου χώρου όπως φαίνεται στον ακόλουθο πίνακα και θα είναι υψηλότερη από τις προδιαγραφές του θορύβου, οι οποίες καθορίστηκαν βάσει μετρήσεων σε χώρο άνευ ήχων. <table border="1"> <thead> <tr> <th></th> <th>Χώροι με υψηλή απορροφητικότητα ήχου</th> <th>Κανονικοί χώροι</th> <th>Χώροι με χαμηλή απορροφητικότητα ήχου</th> </tr> </thead> <tbody> <tr> <td>Παραδείγματα θέσεων τοποθέτησης του κλιματιστικού</td> <td>Στούντιο εκπομπών, χώρος εκτέλεσης μουσικής κτλ.</td> <td>Αίθουσα υποδοχής, προθάλαμος ξενοδοχείου, κτλ.</td> <td>Γραφείο, δωμάτιο ξενοδοχείου</td> </tr> <tr> <td>Επίπεδα θορύβου</td> <td>3 έως 7 dB</td> <td>6 έως 10 dB</td> <td>9 έως 13 dB</td> </tr> </tbody> </table>		Χώροι με υψηλή απορροφητικότητα ήχου	Κανονικοί χώροι	Χώροι με χαμηλή απορροφητικότητα ήχου	Παραδείγματα θέσεων τοποθέτησης του κλιματιστικού	Στούντιο εκπομπών, χώρος εκτέλεσης μουσικής κτλ.	Αίθουσα υποδοχής, προθάλαμος ξενοδοχείου, κτλ.	Γραφείο, δωμάτιο ξενοδοχείου	Επίπεδα θορύβου	3 έως 7 dB	6 έως 10 dB	9 έως 13 dB
	Χώροι με υψηλή απορροφητικότητα ήχου	Κανονικοί χώροι	Χώροι με χαμηλή απορροφητικότητα ήχου										
Παραδείγματα θέσεων τοποθέτησης του κλιματιστικού	Στούντιο εκπομπών, χώρος εκτέλεσης μουσικής κτλ.	Αίθουσα υποδοχής, προθάλαμος ξενοδοχείου, κτλ.	Γραφείο, δωμάτιο ξενοδοχείου										
Επίπεδα θορύβου	3 έως 7 dB	6 έως 10 dB	9 έως 13 dB										
Στην οθόνη του ασύρματου τηλεχειριστηρίου δεν εμφανίζεται καμία ένδειξη, η οθόνη δεν φαίνεται καθαρά ή η εσωτερική μονάδα δεν λαμβάνει σήματα, εκτός εάν το τηλεχειριστήριο χρησιμοποιείται κοντά στη μονάδα.	<ul style="list-style-type: none"> ■ Οι μπαταρίες είναι εξασθενημένες. Αντικαταστήστε τις μπαταρίες και πατήστε το κουμπί Reset (Επανεκκίνηση). ■ Εάν ακόμη και μετά την τοποθέτηση των μπαταριών δεν εμφανιστεί καμία ένδειξη, βεβαιωθείτε ότι έχετε τοποθετήσει τις μπαταρίες με τη σωστή κατεύθυνση (+, -). 												
Αναβοσβήνει η λυχνία λειτουργίας που βρίσκεται κοντά στο δέκτη για το ασύρματο τηλεχειριστήριο της εσωτερικής μονάδας.	<ul style="list-style-type: none"> ■ Η λειτουργία αυτόματου ελέγχου τέθηκε σε λειτουργία για λόγους προστασίας του κλιματιστικού. ■ Μην προσπαθήσετε να επισκευάσετε μόνοι σας το κλιματιστικό. Κλείστε αμέσως την τροφοδοσία και απευθυνθείτε στον αντιπρόσωπο της περιοχής σας. Φροντίστε να παράσχετε στον αντιπρόσωπο το όνομα του μοντέλου. 												
Το ασύρματο τηλεχειριστήριο δεν λειτουργεί (στην εσωτερική μονάδα ηχούν 4 μπιπ).	<ul style="list-style-type: none"> ■ Επιλέξτε για τη ρύθμιση αυτόματης κατάστασης λειτουργίας την κατάσταση λειτουργίας AUTO (μόνο σημείο ρύθμισης) ή την κατάσταση λειτουργίας AUTO (διπλό σημείο ρύθμισης). Για λεπτομέρειες ανατρέξτε στην εσωκλειόμενη Ειδοποίηση (φύλλο A5) ή στο Εγχειρίδιο εγκατάστασης. 												

7. Προδιαγραφές

Είδος	Μοντέλο	PEA-RP200WKA	PEA-RP250WKA
Ηλεκτρική πηγή		220-240V 50Hz	
Διαστάσεις Ύψος / Πλάτος / Βάθος	mm	470/1370/732	470/1370/732
Συνολικό Βάρος	kg	108	108
Ανεμιστήρας	Ρυθμός ροής αέρα (Χαμηλή-Μεσαία-Υψηλή) m ³ /min	56-61-72	58-71-84
	Εξωτερική στατική πίεση Pa	60/75/100/150	60/75/100/150
Στάθμη ηχητικής πίεσης (Χαμηλή-Μεσαία-Υψηλή) dB(A)		38-41-44	40-43-46

1. Меры предосторожности.....	102	5. Аварийный режим работы беспроводного пульта дистанционного управления (дополнительно)	109
2. Наименования частей	103	6. Устранение неисправностей.....	110
3. Работа.....	106	7. Технические условия.....	111
4. Таймер.....	109		

Примечание



Рис. 1

Этот символ действует только в странах EU.

Символ наносится в соответствии со статьей 14 директивы 2012/19/EU “Информация для пользователя” и Приложением IX, и/или статьей 20 директивы 2006/66/ЕС “Информация для конечного пользователя” и Приложением II.

Данный продукт производства компании MITSUBISHI ELECTRIC разработан и изготовлен из высококачественных материалов и компонентов, пригодных для переработки и повторного применения. Символ означает, что электронные и электрические компоненты, батарейки и аккумуляторы по окончании срока их службы следует утилизировать отдельно от бытовых отходов. Если под символом (Рис. 1) указан символ химического элемента, он означает, что батарейка или аккумулятор содержит тяжелый металл в определенной концентрации.

Концентрация указывается следующим образом: Hg: ртуть (0,0005%), Cd: кадмий (0,002%), Pb: свинец (0,004%)

В Европейском союзе предусмотрены отдельные системы сбора отходов для электронных и электрических изделий и использованных батареек и аккумуляторов.

Утилизируйте такие изделия, батарейки и аккумуляторы в местном центре сбора и переработки отходов.

Помогайте сохранять окружающую среду, в которой мы все живем!

Примечание:

Фраза “Проводной пульт дистанционного управления” в данном руководстве по эксплуатации относится только к прибору PAR-32MAA.

Если вам необходима информация о другом дистанционном управлении, см. инструкции по эксплуатации в комплекте.

1. Меры предосторожности

- ▶ Перед началом установки блока убедитесь в том, что Вы полностью прочли раздел “Меры предосторожности”.
- ▶ Данный раздел содержит важные положения по технике безопасности. Убедитесь в том, что они соблюдаются.
- ▶ Перед подключением к системе, поставьте в известность администрацию или получите соответствующее разрешение.

Символы, используемые в тексте

⚠ Внимание:

Разъясняет меры предосторожности, которые следует соблюдать для предупреждения травматизма или смерти пользователя.

⚠ Осторожно:

Разъясняет меры предосторожности, которые следует соблюдать для предупреждения повреждения аппарата.

Символы, используемые в иллюстрациях

⚡ : Указывает часть, которая должна быть заземлена.

⚠ Внимание:

- Установка блока не должна выполняться пользователем. Для выполнения установки кондиционера обратитесь к дилеру или в авторизованный центр. - Неправильная установка может привести к поражению электрическим током или возгоранию.
- Не ставьте и не кладите на блок никаких предметов.
- Не проливайте воду на блок и не прикасайтесь к нему влажными руками. Это может привести к поражению электрическим током.
- Не распыляйте горючий газ вблизи блока. Это может привести к возгоранию.
- Не устанавливайте газовую плиту или другие приборы с открытым пламенем в местах, где они будут подвержены воздействию воздушного потока, нисходящего из кондиционера. Это может привести к неполному сгоранию.
- Не снимайте переднюю панель или защиту вентилятора с наружного блока во время его работы.
- При выявлении исключительно нехарактерных шумов или вибрации остановите работу блока, выключите электропитание и свяжитесь с Вашим дилером.
- Никогда не вставляйте пальцы, стержни и т.п. во впускные или выпускные отверстия.

- В случае обнаружения посторонних запахов, завершите работу блока, отключите питание и свяжитесь с Вашим дилером. В противном случае, это может привести к поломке, поражению электрическим током или возгоранию.
- Данный кондиционер НЕ предназначен для эксплуатации детьми и инвалидами без присмотра.
- Маленьких детей необходимо контролировать, чтобы они не играли с кондиционером.
- В случае выдувания или утечки паров хладагента завершите работу кондиционера, тщательно провентилируйте помещение и свяжитесь с Вашим дилером.
- Не используйте хладагент другого типа, кроме указанного в руководствах из комплекта поставки блока и на паспортной табличке.
 - Это может повлечь за собой прорыв трубопроводов или блока либо стать причиной взрыва или возгорания в процессе эксплуатации, ремонта или утилизации блока.
 - Также это может нарушать действующее законодательство.
 - MITSUBISHI ELECTRIC CORPORATION не несет ответственности за неисправности или несчастные случаи, причиной которых стало использование хладагента неподходящего типа.

⚠ Осторожно:

- Не используйте острые предметы для нажатия кнопок, так как это может повредить пульт дистанционного управления.
- Никогда не заграждайте или не накрывайте впускные или выпускные отверстия внутреннего и наружного блоков.

Прекращение эксплуатации блока

В случае завершения эксплуатации блока свяжитесь с Вашим дилером.

2. Наименования частей

■ Внутренний блок

	PEA-RP-WKA
Ступени вентилятора	3 ступени
Лопасты	—
Жалюзи	—
Фильтр	Норма
Индикатор очистки фильтра	—

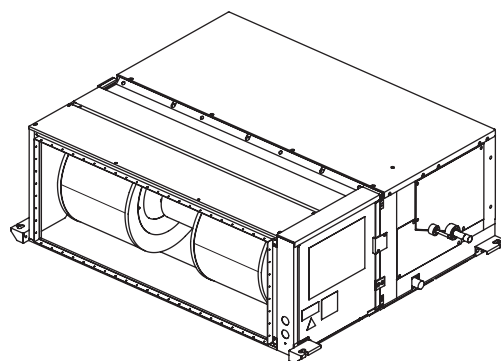

■ Проводной пульт дистанционного управления (дополнительно)

Интерфейс контроллера

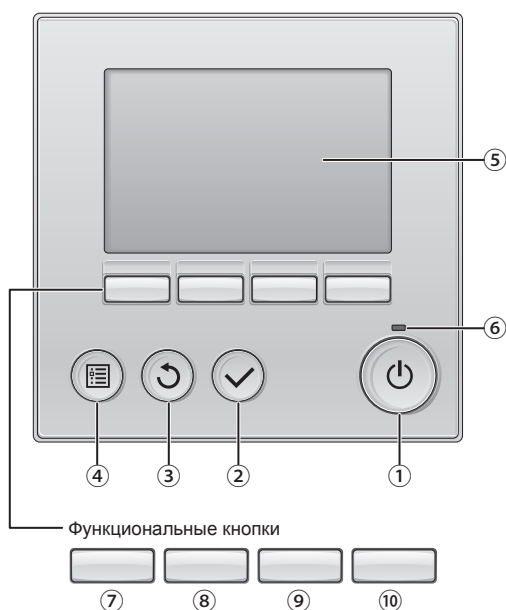

Функции функциональных кнопок меняются в зависимости от экрана. См. подсказку по функциям кнопок, которая отображается в нижней части ЖК-экрана для функций, которые работают в данном окне.

При централизованном управлении системой подсказка по функциям для заблокированных кнопок отображаться не будет.

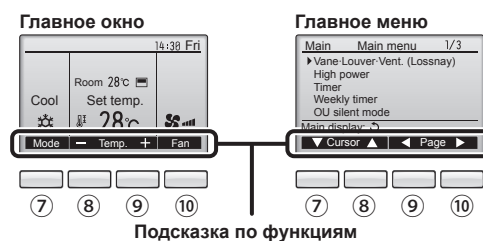

Подсказка по функциям

① Кнопка [ВКЛ/ВЫКЛ]

Нажмите, чтобы включить или выключить внутренний блок.

② Кнопка [ВЫБОР]

Нажмите, чтобы сохранить настройку.

③ Кнопка [ВОЗВРАТ]

Нажмите для возврата к предыдущему экрану.

④ Кнопка [МЕНЮ]

Нажмите, чтобы открыть главное меню.

⑤ Подсветка ЖК-экрана

Будут отображены параметры работы.

Когда подсветка выключена, нажатие на любую кнопку включает подсветку, которая будет работать некоторое время в зависимости от экрана.

Когда подсветка выключена, нажатие любой кнопки включает подсветку, но не приводит к выполнению ее функции (кроме кнопки [ВКЛ/ВЫКЛ]).

⑥ Индикатор ВКЛ/ВЫКЛ

Индикатор будет гореть зеленым цветом, когда устройство находится в работе. Индикатор будет мигать при включении контроллера или при возникновении ошибки.

⑦ Функциональная кнопка [F1]

Главное окно: нажмите для изменения режима работы.

Главное меню: нажмите, чтобы переместить курсор вниз.

⑧ Функциональная кнопка [F2]

Главное окно: нажмите для уменьшения температуры.

Главное меню: нажмите, чтобы переместить курсор вверх.

⑨ Функциональная кнопка [F3]

Главное окно: нажмите, чтобы увеличить температуру.

Главное меню: нажмите для перехода к предыдущей странице.

⑩ Функциональная кнопка [F4]

Главное окно: нажмите, чтобы изменить скорость вентилятора.

Главное меню: нажмите для перехода к следующей странице.

2. Наименования частей

Индикация

Главное окно может отображаться в двух разных режимах: "полный" и "Базовый". Заводской настройкой по умолчанию являются "полный" режим отображения. Чтобы переключиться в "Базовый" режим, измените параметр в настройке главного окна. См. руководство по эксплуатации, входящее в комплект поставки пульта дистанционного управления.

<Полный режим отображения>

* Все значки показаны для иллюстрации и описания.

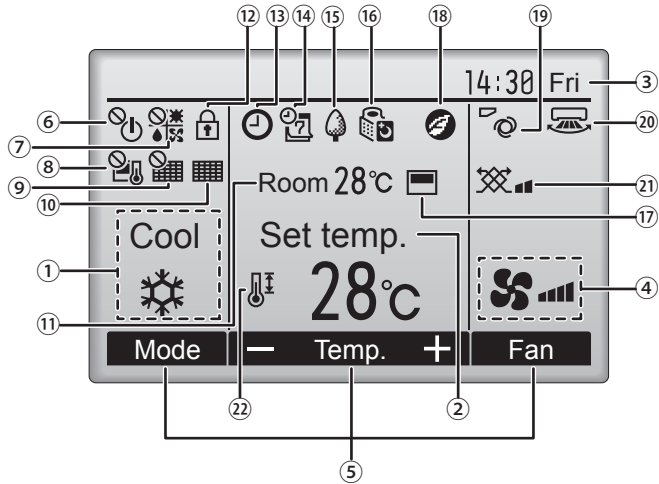

<Базовый режим отображения>

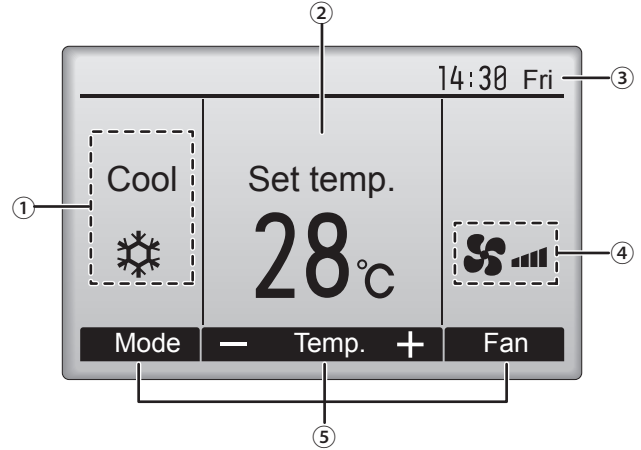

① Режим работы

Здесь отображается режим работы внутреннего блока.

② Заданная температура

Здесь отображается заданная температура.

③ Часы (См. руководство по установке.)

Здесь отображается текущее время.

④ Скорость вентилятора

Здесь отображаются настройки скорости вентилятора.

⑤ Подсказка по функциям кнопок

Здесь отображаются функции соответствующих кнопок.



Отображается при централизованном управлении включением и выключением.



Отображается при централизованном управлении режимом работы.



Отображается при централизованном управлении заданной температурой.



Отображается при централизованном управлении функцией сброса фильтра.



Отображается при необходимости в обслуживании фильтра.

⑪ Комнатная температура (См. руководство по установке.)

Здесь отображается текущая комнатная температура.



Отображается, когда кнопки заблокированы.



Отображается, когда включена функция "Таймер ВКЛ/ВЫКЛ", "Ночной режим" или "Автоотключение" таймера.

⌚ появляется, когда таймер отключен централизованной системой управления.



Отображается, когда включен таймер на неделю.



Отображается, пока изделие работает в режиме энергосбережения. (не появится на некоторых моделях внутренних блоков)



Отображается, пока наружный блок работает в "тихом" режиме.



Отображается, когда встроенный терморезистор на контроллере включен для наблюдения за комнатной температурой (⑪).

⌚ отображается, когда терморезистор на внутреннем блоке включен для наблюдения за комнатной температурой.



Отображается в случае работы устройств в энергосберегающем режиме при наличии датчика 3D i-See.



Отображает настройку угла.



Отображает настройку жалюзи.



Отображает настройку вентиляции.



Отображается, когда ограничен диапазон заданных температур.

Большая часть параметров (за исключением ВКЛ/ВЫКЛ, режима, скорости вентилятора и температуры) может быть настроена в главном окне. (См. руководство по эксплуатации, входящее в комплект поставки пульта дистанционного управления.)

2. Наименования частей

■ Беспроводный пульт дистанционного управления (дополнительно)

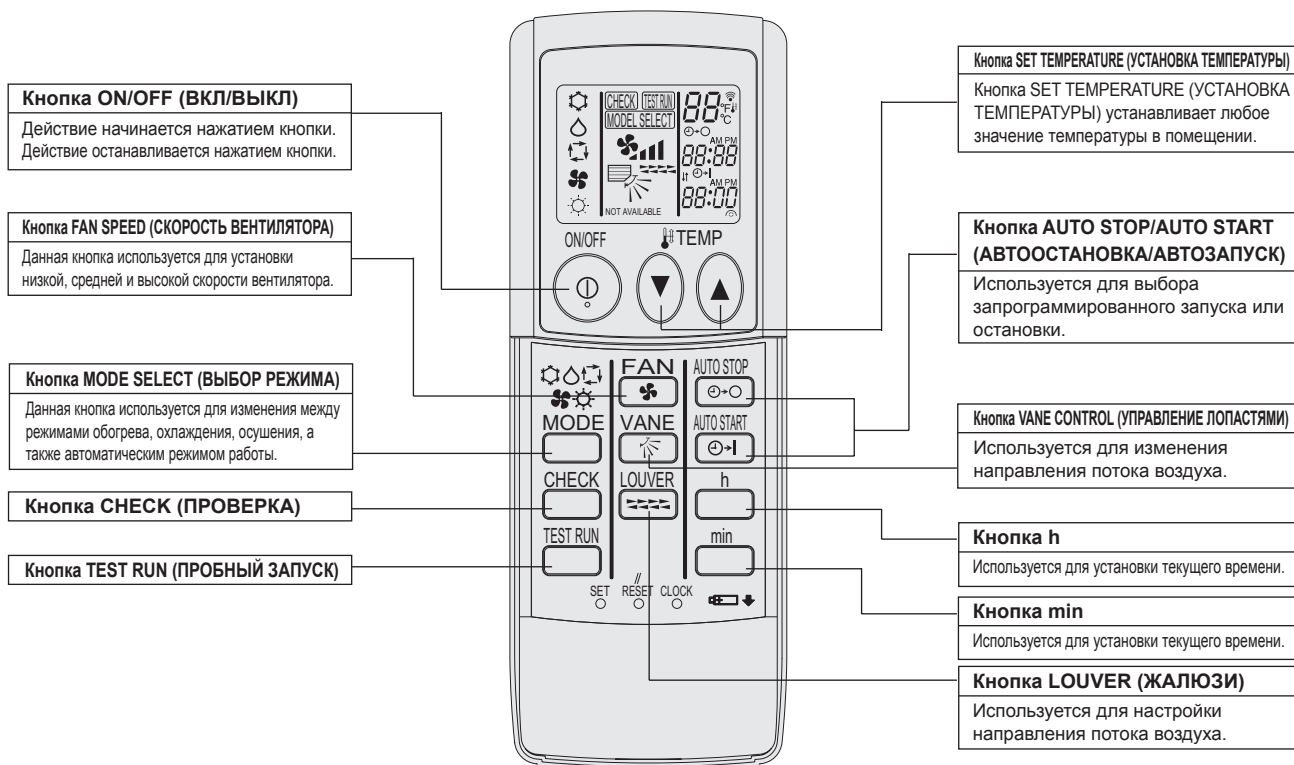

- При использовании беспроводного пульта дистанционного управления, установите его на ресивер внутреннего блока.
- Если пульт дистанционного управления работает около двух минут после подачи электроэнергии на внутренний блок, внутренний блок может издавать два звуковых сигнала, когда он выполняет исходную автоматическую проверку.
- Внутренний блок издает звуковые сигналы для того, чтобы подтвердить получение сигнала с пульта дистанционного управления. Сигналы могут приниматься на расстоянии до 7 метров по прямой линии от внутреннего блока, и под углом 45° вправо и влево от него. Однако, иллюминация, как например, лампы дневного света и яркий свет, могут влиять на способность внутреннего блока принимать сигналы.
- Если лампочка работы около ресивера внутреннего блока мигает, требуется проверка блока. Проконсультируйтесь Вашего дилера для проведения сервисного обслуживания.
- Осторожно обращайтесь с пультом дистанционного управления! Не бросайте пульт дистанционного управления и не подвергайте его сильным ударам. Кроме того, не мочите пульт дистанционного управления и не оставляйте его в местах с повышенной влажностью.
- Во избежание потери пульта дистанционного управления установите держатель, поставляемый в комплекте с пультом, на стену и не забывайте всегда оставлять пульт в держателе после использования.

Установка/замена батарей

1. Снимите верхнюю крышку, вставьте две батареи типа AAA, после чего установите верхнюю крышку.



2. Нажмите кнопку Reset (Сброс).

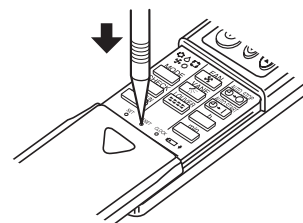

Нажмите кнопку Reset (Сброс) с помощью объекта с узким концом.

3. Работа

■ Описание порядка пользования см. в руководстве пользователя, прилагаемом к каждому пульту дистанционного управления.

3.1. Включение/Выключение

3.1.1. Для проводного пульта дистанционного управления

[ВКЛ]



Нажмите кнопку [ВКЛ/ВЫКЛ]. Индикатор ВКЛ/ВЫКЛ будет гореть зеленым цветом, начнется работа.

[ВЫКЛ]

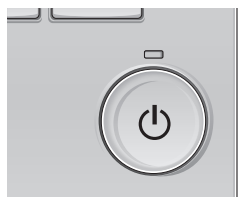

Нажмите кнопку [ВКЛ/ВЫКЛ] снова. Индикатор ВКЛ/ВЫКЛ будет погашен, работа будет остановлена.

■ Память состояния работы

Настройка удаленного контроллера	
Режим работы	Режим работы перед выключением питания
Заданная температура	Заданная температура перед выключением питания
Скорость вентилятора	Скорость вентилятора перед выключением питания

■ Настраиваемый диапазон задаваемой температуры

Режим работы	Диапазон заданных температур
Охлаждение/сушка	19 – 30 °C
Нагрев	17 – 28 °C
Авт.	19 – 28 °C
Вент.	Не задается

3.1.2. Для беспроводного пульта дистанционного управления

[ВКЛ]

■ Нажмите кнопку ON/OFF (ВКЛ/ВЫКЛ) ①.

Примечание:

● После повторного запуска блока настройками по умолчанию являются следующие настройки.

Установки пульта дистанционного управления		
Режим	Последний рабочий режим	
Установка температуры	Последняя установка температуры	
Скорость вентилятора	Последняя установленная скорость вентилятора	
Поток воздуха вверх/вниз	Режим	COOL (ОХЛАЖДЕНИЕ) или DRY (ОСУШЕНИЕ)
		Горизонтальный выход
	ОБОГРЕВ	Последняя установка
	ВЕНТИЛЯТОР	Горизонтальный выход

[ВЫКЛ]

■ Снова нажмите кнопку ON/OFF (ВКЛ/ВЫКЛ) ①.

Примечание:

Даже если кнопка ON/OFF (ВКЛ/ВЫКЛ) нажимается сразу после выключения кондиционера, он не будет запускаться в течение трех минут. Это позволяет предупреждать повреждение внутренних деталей.

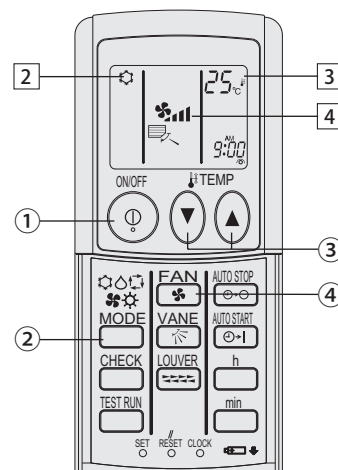

(дополнительно)

3.2. Выбор режима

3.2.1. Для проводного пульта дистанционного управления

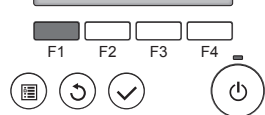
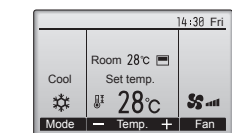

Нажмите кнопку [F1] для перехода между режимами работы в порядке "Cool" (Охлажд.), "Dry" (Сушка), "Fan" (Вент.), "Auto" (Авт.) и "Heat" (Нагрев). Выберите желаемый режим работы.

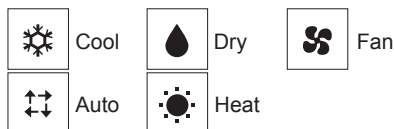

• Режимы работы, которые недоступны для моделей подключенных внутренних блоков, не будут отображаться на экране.

Мигающие значки режимов

Значок режима будет мигать, когда другие внутренние блоки в аналогичной группе кондиционирования (подключенной к одному наружному блоку) уже работают в другом режиме. В этом случае оставшиеся блоки в этой группе смогут работать только в этом режиме.

3.2.2. Для беспроводного пульта дистанционного управления

■ Нажмите кнопку рабочего режима (☼❄️🌀🔥) ② и выберите рабочий режим [2].

- ☼ Режим охлаждения
- ❄️ Режим осушения
- 🌀 Режим вентилятора
- 🔥 Режим обогрева
- ☑️ Автоматический (охлаждение/обогрев) режим
- 🌀 Режим вентиляции

Отображается только в следующем состоянии

Используется проводной пульт дистанционного управления
Подсоединение LOSSNAY

3. Работа

Информация для мультисистемного кондиционера воздуха (Наружный блок: модели MXZ)

- ▶ Мультисистемный кондиционер воздуха (Наружный блок: модели MXZ) может соединять два или более внутренних блоков с наружным блоком. В зависимости от мощности, два или более блоков могут работать одновременно.
- Если с одним наружным блоком Вы пытаетесь использовать один из внутренних блоков для охлаждения, а другой для обогрева одновременно, будет выбран рабочий режим того блока, который был запущен раньше. Другие внутренние блоки, которые будут запущены позже, работать не смогут, а индикатор рабочего состояния начнет мигать.
- В таком случае, пожалуйста, установите один рабочий режим для всех внутренних блоков. ⚠ Может быть случай, когда внутренний блок, который работает в автоматическом режиме, не может переключить рабочий режим (COOL (ОХЛАЖДЕНИЕ) ↔ HEAT (ОБОГРЕВ)) и переходит в режим ожидания.
- Если внутренний блок запускается во время выполнения размораживания наружного блока, примерно в течение 15 минут происходит выдувание теплого воздуха.
- Если во время работы кондиционера в режиме обогрева неработающий блок нагревается или же слышен проток хладагента в системе, это не является признаком неисправности. Причиной этого является постоянно затекающий в него хладагент.

Автоматическая работа

- Согласно заданной температуре, работа в режиме охлаждения начинается, если температура в помещении слишком высокая, а работа в режиме обогрева начинается, если температура в помещении слишком низкая.
- Если во время автоматической работы кондиционера температура в помещении изменяется на 2 или более градусов (°C), чем заданная температура, и удерживается на таком уровне в течение 15 минут, кондиционер автоматически переключается в режим охлаждения. И опять же, если температура в помещении опускается на 2 или более градусов (°C) от заданной температуры, и удерживается на таком уровне в течение 15 минут, кондиционер автоматически переключается в режим обогрева.

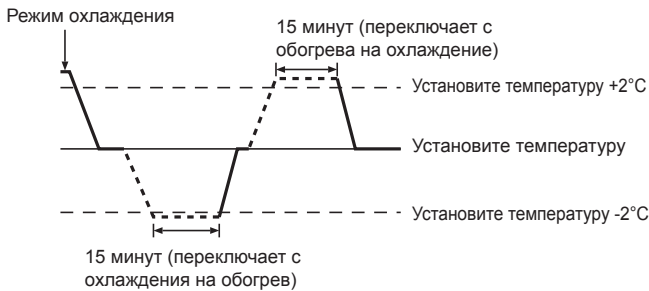

- Из-за того, что температура в помещении автоматически настраивается для поддержания фиксированной оптимальной температуры, работа в режиме охлаждения выполняется на несколько градусов теплее, а работа в режиме обогрева работает на несколько градусов холоднее, чем заданная температура при ее достижении (автоматическое энергосбережение).

3.3. Установка температуры

3.3.1. Для проводного пульта дистанционного управления

<Cool (Охлажд.), Dry (Сушка), Heat (Нагрев), и Auto (Авт.)>

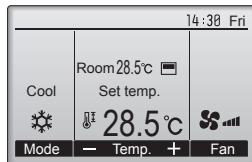
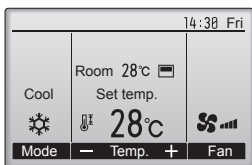

Пример дисплея (по Цельсию с шагом 0,5 градуса)

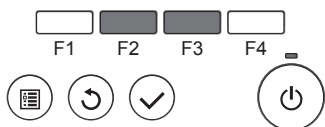

- Нажмите кнопку [F2], чтобы уменьшить заданную температуру, а чтобы увеличить – нажмите кнопку [F3].
- Задаваемые диапазоны температур для различных режимов работы см. в таблице на стр. 106.
- Заданный температурный диапазон не может быть установлен для работы вентилятора.
- В зависимости от модели внутреннего блока и настройки режима экрана на пульте дистанционного управления, заданная температура будет отображаться по Цельсию, с шагом в 0,5 или 1 градус, или по Фаренгейту.

3.3.2. Для беспроводного пульта дистанционного управления

- ▶ Для уменьшения температуры в помещении: Для установки желаемой температуры нажмите кнопку [▼] ③. Будет отображаться заданная температура [3].
- При каждом нажатии кнопки значение температуры уменьшается на 1°C.
- ▶ Для увеличения температуры в помещении: Для установки желаемой температуры нажмите кнопку [▲] ③. Будет отображаться заданная температура [3].
- При каждом нажатии кнопки значение температуры уменьшается на 1°C.
- Доступны следующие диапазоны температуры: Охлаждение/Осушение: 19 - 30 °C, Обогрев: 17 - 28 °C, Автоматический: 19 - 28 °C
- Если на дисплее мигает 8°C - 39°C, это означает, что температура в помещении выше или ниже указанных значений.

3.4. Установка скорости вентилятора

3.4.1. Для проводного пульта дистанционного управления

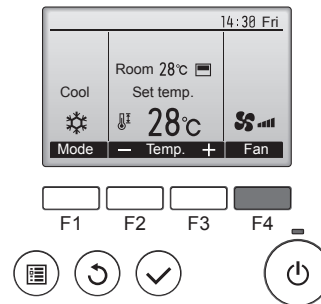

Нажмите кнопку [F4] для перехода между скоростями вентилятора в следующем порядке.

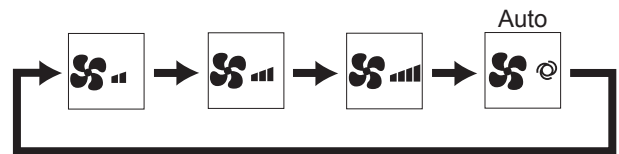

3.4.2. Для беспроводного пульта дистанционного управления

- Для выбора нужной скорости вентилятора нажмите кнопку ④ [4].
- При каждом нажатии кнопки, на дисплее [4] пульта дистанционного управления меняются доступные функции, как показано ниже.

Скорость вентилятора	Дисплей пульта дистанционного управления			
	Низкая	Средняя	Высокая	Автоматически
3-ступенчатая	(🌀) ↓	(🌀) →	(🌀) ↑	(🌀) ↻

Примечания:

- В следующих случаях действительная скорость вентилятора устройства будет отличаться от скорости, отображаемой на пульте дистанционного управления.
 1. Если дисплей используется в режиме "STAND BY" (ОЖИДАНИЕ) или "DEFROST" (ОТТАИВАНИЕ).
 2. Когда температура теплообменника низкая в режиме обогрева. (например, сразу же после начала работы в режиме обогрева)
 3. В режиме обогрева (HEAT), когда окружающая температура в помещении выше значений настроек температуры.
 4. Во время работы устройства в режиме сушки (DRY).

3. Работа

3.5. Вентиляция (Для проводного пульта дистанционного управления)

3.5.1. Навигация по главному меню

<Доступ к главному меню>

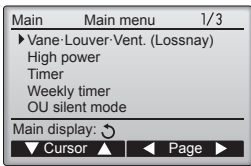

Нажмите кнопку [МЕНЮ].
Отобразится Главное меню.



<Выбор элементов>

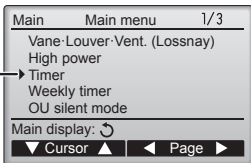

Стрелка

Нажмите [F1], чтобы переместить курсор вниз.
Нажмите [F2], чтобы переместить курсор вверх.



<Навигация по страницам>

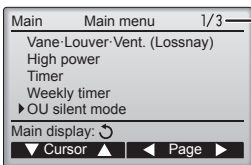

Страница

Нажмите [F3] для перехода к предыдущей странице.
Нажмите [F4] для перехода к следующей странице.



<Сохранение настроек>



Выберите нужный элемент и нажмите кнопку [ВЫБОР].

Отобразится окно для задания выбранного элемента.



<Выход из окна главного меню>

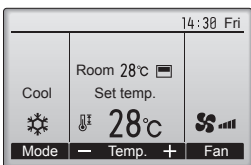

Нажмите кнопку [ВОЗВРАТ] для выхода из главного меню и возврата в Главное окно.



<Отображение неподдерживаемых функций>

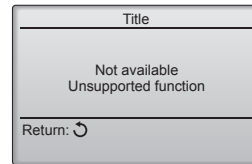

Слева отобразится сообщение, если пользователь выбрал функцию, которая не поддерживается моделью соответствующего внутреннего блока.



3.5.2. Угол-Вент. (Lossnay)

<Доступ к меню>

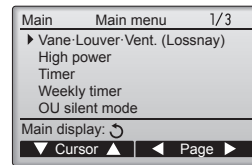

Выберите "Vane-Louver-Vent. (Lossnay)" (Угол-жалюзи-вент. (Lossnay)) из Главного меню, и нажмите кнопку [ВЫБОР].



<Настройка вентилятора>

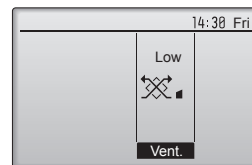

Нажмите кнопку [F3] для перехода между вариантами настройки вентиляции в следующем порядке: "Off" (Выкл), "Low" (Низ.) и "High" (Выс.).

* Настройка возможно только, когда подключен блок LOSSNAY.



• Вентилятор на некоторых моделях внутренних блоков может блокироваться при использовании с некоторыми моделями блоков вентиляции.

<Возврат в главное меню>

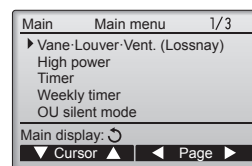

Нажмите кнопку [ВОЗВРАТ], чтобы вернуться в Главное меню.



3.6. Вентиляция (Для беспроводного пульта дистанционного управления)

- Вентилятор начинает работать автоматически при включении внутреннего блока.
- Индикация на беспроводном пульте дистанционного управления отсутствует.

Если к кнопкам не прикасаться в течение 10 минут, экран автоматически вернется на отображение главного окна. Все настройки, которые не были сохранены, будут потеряны.

4. Таймер

- Функции таймера зависят от конкретного пульта дистанционного управления.
- Описание работы пульта дистанционного управления см. в соответствующем руководстве по использованию, прилагаемом к каждому пульту дистанционного управления.

4.1. Для беспроводного пульта дистанционного управления

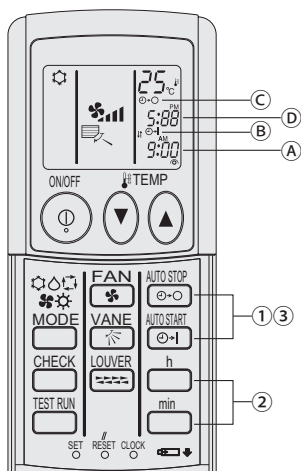

1) Установите текущее время

- Используя тонкий стержень, нажмите кнопку CLOCK (ЧАСЫ) и наберите время (A).
- Для установки текущего времени нажмите кнопку h и min.
- Нажмите кнопку CLOCK (ЧАСЫ), используя тонкий стержень.

2) Установите время для запуска блока, как показано ниже

- Нажмите кнопку .
 - Время может быть установлено, пока мигают следующий символ. Время включения: Мигает индикация (B) START.
 - Время запуска отображается на дисплее (A).
- Для установки необходимого времени нажмите кнопку h и min.
- Для отмены времени ВКЛЮЧЕНИЯ нажмите кнопку .

3) Установите время для остановки блока, как показано ниже

- Нажмите кнопку .
 - Время может быть установлено, пока мигают следующий символ. Время выключения: Мигает индикация (C) STOP.
 - Время выключения отображается на дисплее (D).
- Для установки необходимого времени нажмите кнопку h и min.
- Для отмены времени ВЫКЛЮЧЕНИЯ нажмите кнопку .

4) Изменение установленного времени

Нажмите кнопки или , чтобы отменить таймер, и повторите действия с шага 2) или 3).

5. Аварийный режим работы беспроводного пульта дистанционного управления (дополнительно)

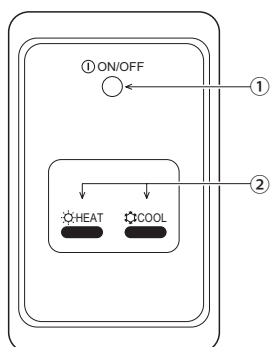



- Лампочка ON/OFF (ВКЛ/ВЫКЛ)** (светится, когда блок работает; не светится, когда блок не работает)
- Аварийный режим работы**
В случаях, когда пульт дистанционного управления не работает надлежащим образом, для включения или выключения блока нажимайте кнопку COOL (ОХЛАЖДЕНИЕ) or HEAT (ОБОГРЕВ) на ресивере сигнала беспроводного пульта дистанционного управления. Нажатием кнопки HEAT (ОБОГРЕВ) только на устройствах охлаждения включается и выключается вентилятор.

Нажатием кнопки COOL (ОХЛАЖДЕНИЕ) или HEAT (ОБОГРЕВ) выбираются следующие настройки.

Действие	ОХЛАЖДЕНИЕ	ОБОГРЕВ
Заданная температура	24 °C/75 °F	24 °C/75 °F
Скорость вентилятора	Высокая	Высокая

6. Устранение неисправностей

Возникла проблема?	Вот решение. (Прибор работает нормально.)
Кондиционер не обеспечивает должный обогрев или охлаждение.	<ul style="list-style-type: none"> ■ Очистите фильтр. (При загрязнении или закупорке фильтра поток воздуха уменьшается.) ■ Проверьте регулировку температуры и отрегулируйте заданную температуру. ■ Убедитесь, что вокруг наружного прибора достаточно места. Не заблокирован ли впуск или выпуск воздуха? ■ Не оставлена ли открытой дверь или окно?
При начале работы в режиме обогрева теплый воздух из внутреннего прибора поступает через некоторое время.	<ul style="list-style-type: none"> ■ Теплый воздух не поступает до тех пор, пока внутренний прибор не прогреется до достаточной степени.
В режиме обогрева кондиционер останавливается до достижения заданной температуры в помещении.	<ul style="list-style-type: none"> ■ Если температура наружного воздуха низка, а влажность высокая, на наружном приборе может образоваться изморось. Если это произойдет, наружный прибор работает в режиме размораживания. Обычная работа должна возобновиться примерно через 10 минут.
Направление потока воздуха изменяется при работе или направление потока воздуха нельзя задать.	<ul style="list-style-type: none"> ■ В режиме обогрева лопасти автоматически перемещаются в направление горизонтального потока воздуха, когда температура потока воздуха низкая, или в режиме размораживания.
При изменении направления воздушного потока, лопасти всегда двигаются вверх и вниз, проходя через заданное положение, перед тем, как полностью остановиться в положении.	<ul style="list-style-type: none"> ■ При изменении направления воздушного потока лопасти перемещаются в заданное положение после определения базового положения.
Слышен звук текущей воды или время от времени шипящий звук.	<ul style="list-style-type: none"> ■ Эти звуки могут быть слышны, когда в кондиционере течет хладагент, или при изменении потока хладагента.
Слышен треск или скрип.	<ul style="list-style-type: none"> ■ Эти звуки могут быть слышны при трении деталей друг о друга по причине расширения и сжатия из-за изменений температуры.
В помещении неприятный запах.	<ul style="list-style-type: none"> ■ Внутренний прибор всасывает воздух с газами, исходящими из стен, ковровых настилов, мебели, а также запахи одежды, затем выдувает этот воздух обратно в помещение.
Из внутреннего прибора выходит белая дымка или пар.	<ul style="list-style-type: none"> ■ Если температура в помещении и влажность высокие, такое явление может наблюдаться при начале работы. ■ В режиме размораживания может подаваться холодный воздушный поток, который может казаться дымкой.
Из наружного прибора выходит вода или пар.	<ul style="list-style-type: none"> ■ В режиме охлаждения вода может образовываться и капать с холодных труб и стыков. ■ В режиме обогрева вода может образовываться и капать с теплообменника. ■ В режиме размораживания вода на теплообменнике испаряется, и может появиться водяной пар.
На дисплее пульта дистанционного управления отображается "E".	<ul style="list-style-type: none"> ■ При центральном управлении на пульте дистанционного управления появляется "E", и запустить или остановить работу кондиционера с пульта дистанционного управления нельзя.
При перезапуске кондиционера вскоре после его останова он не работает, несмотря на нажатие кнопки ON/OFF (ВКЛ/ВЫКЛ).	<ul style="list-style-type: none"> ■ Подождите примерно три минуты. (Работа остановилась для защиты кондиционера.)
Кондиционер работает без нажатия кнопки ON/OFF (ВКЛ/ВЫКЛ).	<ul style="list-style-type: none"> ■ Не установлен ли таймер включения? Нажмите кнопку ON/OFF (ВКЛ/ВЫКЛ) для останова работы. ■ Не подключен ли кондиционер к центральному пульту дистанционного управления? Проконсультируйтесь с людьми, управляющими кондиционером. ■ Не отображается ли "E" на дисплее пульта дистанционного управления? Проконсультируйтесь с людьми, управляющими кондиционером. ■ Не задана ли функция автоматического восстановления после сбоя электропитания? Нажмите кнопку ON/OFF (ВКЛ/ВЫКЛ) для останова работы.
Кондиционер останавливается без нажатия кнопки ON/OFF (ВКЛ/ВЫКЛ).	<ul style="list-style-type: none"> ■ Не установлен ли таймер отключения? Нажмите кнопку ON/OFF (ВКЛ/ВЫКЛ) для перезапуска работы. ■ Не подключен ли кондиционер к центральному пульту дистанционного управления? Проконсультируйтесь с людьми, управляющими кондиционером. ■ Не отображается ли "E" на дисплее пульта дистанционного управления? Проконсультируйтесь с людьми, управляющими кондиционером.
Невозможно задать работу по таймеру с пульта дистанционного управления.	<ul style="list-style-type: none"> ■ Действительны ли настройки таймера? Если таймер можно задать, на дисплее пульта дистанционного управления отображается  или .
На дисплее пульта дистанционного управления отображается сообщение "PLEASE WAIT" (ПОЖАЛУЙСТА, ПОДОЖДИТЕ).	<ul style="list-style-type: none"> ■ Осуществляются первоначальные настройки. Подождите примерно 3 минуты.

6. Устранение неисправностей

Возникла проблема?	Вот решение. (Прибор работает нормально.)												
На дисплее пульта дистанционного управления отображается код ошибки.	<ul style="list-style-type: none"> ■ Включились защитные устройства для защиты кондиционера. ■ Не пытайтесь отремонтировать данное оборудование самостоятельно. Немедленно отключите питание и обратитесь к своему поставщику. Обязательно сообщите поставщику наименование модели и информацию, которая появилась на дисплее пульта дистанционного управления. 												
Слышен звук дренажа воды или вращения двигателя.	<ul style="list-style-type: none"> ■ При останове режима охлаждения дренажный насос включается, затем останавливается. Подождите примерно 3 минуты. 												
Дефлекторы не движутся, или внутренний прибор не реагирует на входные сигналы от беспроводного пульта дистанционного управления.	<ul style="list-style-type: none"> ■ Возможно, неверно подсоединены разъемы соединительных проводов мотора дефлекторов и приемника сигналов. Попросите монтажника, устанавливающего оборудование, проверить соединения. (Цвета разъемов для штекеров и гнезд соединительных проводов должны совпадать.) 												
Уровень шума превышает уровень, указанный в технических характеристиках.	<ul style="list-style-type: none"> ■ Уровень рабочего звука в помещении зависит от акустики конкретного помещения, как показано в следующей таблице, и этот уровень будет выше, чем указано в технических характеристиках, которые были измерены в эхонегативном помещении. <table border="1" style="width: 100%; border-collapse: collapse; text-align: center;"> <thead> <tr> <th></th> <th>Помещения с высоким уровнем поглощения шума</th> <th>Обычные помещения</th> <th>Помещения с низким уровнем поглощения шума</th> </tr> </thead> <tbody> <tr> <td>Примеры местоположения</td> <td>Студия радиовещания, музыкальная студия и т.д.</td> <td>Приемная, вестибюль гостиницы и т.д.</td> <td>Офис, гостиничный номер</td> </tr> <tr> <td>Уровни шума</td> <td>от 3 до 7 дБ</td> <td>от 6 до 10 дБ</td> <td>от 9 до 13 дБ</td> </tr> </tbody> </table>		Помещения с высоким уровнем поглощения шума	Обычные помещения	Помещения с низким уровнем поглощения шума	Примеры местоположения	Студия радиовещания, музыкальная студия и т.д.	Приемная, вестибюль гостиницы и т.д.	Офис, гостиничный номер	Уровни шума	от 3 до 7 дБ	от 6 до 10 дБ	от 9 до 13 дБ
	Помещения с высоким уровнем поглощения шума	Обычные помещения	Помещения с низким уровнем поглощения шума										
Примеры местоположения	Студия радиовещания, музыкальная студия и т.д.	Приемная, вестибюль гостиницы и т.д.	Офис, гостиничный номер										
Уровни шума	от 3 до 7 дБ	от 6 до 10 дБ	от 9 до 13 дБ										
На пульте дистанционного управления ничего не отображается, дисплей тусклый, или внутренний прибор получает сигналы, если только пульт дистанционного управления находится близко.	<ul style="list-style-type: none"> ■ Батарейки разряжены. Замените батарейки и нажмите кнопку Reset (Сброс). ■ Если после замены батареек ничего не появляется, убедитесь, что батарейки вставлены с соблюдением полярности (+, -). 												
Лампа работы около приемника пульта дистанционного управления на внутреннем приборе мигает.	<ul style="list-style-type: none"> ■ Включилась функция самодиагностики для защиты кондиционера. ■ Не пытайтесь отремонтировать данное оборудование самостоятельно. Немедленно отключите питание и обратитесь к своему поставщику. Обязательно сообщите поставщику наименование модели. 												
Беспроводной пульт дистанционного управления не работает (внутренний блок выдает 4 звуковых сигнала).	<ul style="list-style-type: none"> ■ Переключите автоматический режим на AUTO (АВТОМАТИЧЕСКИЙ) режим (одиночная уставка) или AUTO (АВТОМАТИЧЕСКИЙ) режим (двойная уставка). Подробнее см. в прилагаемом уведомлении (на листе формата А5) или в руководстве по установке. 												

7. Технические условия

Параметр	Модель	PEA-RP200WKA	PEA-RP250WKA
Источник питания		220-240V 50Hz	
Габариты	Высота / Ширина / Глубина	470/1370/732	470/1370/732
Масса нетто	кг	108	108
Вентилятор	Скорость потока воздуха (Низкая-Средняя-Высокий) м ³ /мин	56-61-72	58-71-84
	Внешнее статическое давление Па	60/75/100/150	60/75/100/150
Уровень звукового давления (Низкая-Средняя-Высокий)	дВ(А)	38-41-44	40-43-46

Bu uyarının içeriđi sadece Türkiye'de geçerlidir.

- Şirketimizdeki geliştirme faaliyetlerinden dolayı ürün özelliklerinin, haber verilmeksizin deđiştirilme hakkı tarafımızda saklıdır.
- Anma deđerleri için TS EN 14511 / TS EN 14825 deki iklim şartları ile tarif edilen koşullar esas alınmıştır.
- İç ve dış ortam sıcaklıklarının standartlarda esas alınan deđerlerin dışına çıkması durumunda klimanızın ısıtma ve sođutma kapasitelerinin etkilenmesi doğaldır.
- Ürünün üzerinde bulunan işaretlemelerde veya ürünle birlikte verilen diđer basılı dokümanlarda beyan edilen deđerler, ilgili standartlara göre laboratuvar ortamında elde edilen deđerlerdir. Bu deđerler, ürünün kullanım ve ortam şartlarına göre deđişebilir.
- Satın almış olduđunuz ürünün kullanım ömrü 10 yıldır. Bu, ürünün fonksiyonunu yerine getirebilmesi için gerekli yedek parça bulundurma süresidir.

Ürünün montajı için Mitsubishi Electric Turkey Elektrik Ürünleri A.Ş. yetkili servisine / bayisine başvurunuz.

Servis İstasyonları ve Yedek Parça Temini :

Cihazınızın bakım, onarım ve yedek parça ihtiyaçları için klimanızı satın aldıđınız yetkili satıcıya başvurunuz. Yetkili Servislerimizin listesine URL:<http://klima.mitsubishielectric.com.tr> adresinden veya 444 7 500 numaralı telefonda ulaşabilirsiniz.

Ünitenin ihtiyaç duyacađı bakım ve onarım parçaları 10 yıl boyunca üretilecektir.

AEEE Yönetmeliđine Uygundur.



İthalatçı Firma:

Mitsubishi Electric Turkey Elektrik Ürünleri A.Ş.

Şerifali Mah. Kale Sk. No: 41 34775 Ümraniye, İstanbul / Türkiye

Tel: + 90 216 969 25 00 Faks: + 90 216 661 44 47

klima@tr.mee.com

URL:<http://klima.mitsubishielectric.com.tr>

SİCİL NO : 845150

MERSİS NO : 0 621047840100014

Üretici Firma:

Mitsubishi Electric Corporation (Head Office)

Tokyo Building 2-7-3, Marunouchi, Chiyoda-ku, Tokyo 100-8310, Japan

Tel: +81 (3) 3218-2111

www.mitsubishielectric.com

İçindekiler

1. Güvenlik Önlemleri	113	5. Kablosuz Uzaktan Kumanda İçin Acil Durum Çalışması (seçenek).....	120
2. Parça Adları	114	6. Sorun Giderme	121
3. Çalıştırma	117	7. Spesifikasyonlar	122
4. Zamanlayıcı	120		

Not



Şek. 1

Bu sembol sadece EU ülkeleri için geçerlidir.

Bu sembol 2012/19/EU sayılı direktif, Madde 14 Kullanıcılar için bilgiler ve Ek IX'e ve/veya 2006/66/EC sayılı direktif Madde 20 son kullanıcılar için bilgiler ve Ek II'ye uygundur.

MITSUBISHI ELECTRIC ürününüz geri dönüşümü ve/veya yeniden kullanımı mümkün olan yüksek kaliteli malzeme ve bileşenlerle tasarlanmış ve üretilmiştir. Bu sembol elektrik ve elektronik ekipmanların, pil ve akümülatörlerin ömürleri sona erdiğinde ev atıklarınızdan ayrı olarak bertaraf edilmesi gerektiği anlamına gelmektedir. Sembolün altında bir kimyasal sembol varsa (Şek. 1), bu kimyasal sembol pil ya da akümülatörün belirli konsantrasyonlarda ağır metal içerdiğini gösterir.

Bu şu şekilde gösterilir: Hg: cıva (0,0005%), Cd: kadmiyum (0,002%), Pb: kurşun (0,004%)

Avrupa Birliği'nde kullanılmış elektrik ve elektronik ürünler, pil ve akümülatörler için ayrı toplama sistemleri mevcuttur.

Lütfen bu ekipmanı, pil ve akümülatörleri yerel atık toplama/geri dönüşüm merkezinde doğru bir şekilde bertaraf edin.

Lütfen yaşadığımız çevreyi korumamızda bize yardımcı olun!

Not:

Bu kullanım kılavuzundaki "Kabloluzaktan kumanda" ifadesi sadece PAR-32MAA içindir. Diğer uzaktan kumanda ile ilgili bilgiye ihtiyaç duyduğunuzda, lütfen bu kutuda bulunan talimat kitapçığına başvurun.

1. Güvenlik Önlemleri

- ▶ Cihazı çalıştırmadan önce "Güvenlik Önlemleri"nin hepsini okumalısınız.
- ▶ Güvenlikle ilgili önemli noktalar "Güvenlik Önlemleri"nde belirtilmiştir. Lütfen bunlara kesinlikle uyun.
- ▶ Sisteme bağlanmadan önce lütfen tedarik yetkilisine rapor verin veya onayını alın.

Metinde kullanılan simgeler

⚠ Uyarı:

Kullanıcının yaralanması veya ölümü ile sonuçlanabilecek tehlikeleri önlemek için alınması gereken önlemleri açıklar.

⚠ Dikkat:

Cihazın hasar görmesini önlemek için alınması gereken önlemleri açıklar.

Resimlerde kullanılan simgeler

⚠ : Topraklanması gereken parçaları gösterir.

⚠ Uyarı:

- Bu ünite kullanıcı tarafından monte edilmemelidir. Satıcıdan veya yetkili şirketten ünitenin montajını yapmasını isteyin. Yanlış montaj su kaçaklarına, elektrik çarpmalarına ve yangına neden olabilir.
- Ünitenin üzerine basmayın veya herhangi bir şey koymayın.
- Ünitenin üzerine su dökmeyin ve üniteye ıslak elle dokunmayın. Aksi halde elektrik çarpması meydana gelebilir.
- Ünitenin yakınında yanıcı gaz püskürtmeyin. Aksi halde yangın çıkabilir.
- Üniteden çıkan havaya maruz kalabilecek şekilde yakına gazlı ısıtıcı veya çıplak alev içeren donanım yerleştirmeyin. Aksi halde eksik yanma meydana gelebilir.
- Çalışırken ünitenin ön panelini veya fan mahfazasını çıkarmayın.
- Olağandışı yüksek gürültü veya titreşim fark ederseniz, ünitenin çalışmasını durdurun, güç anahtarını kapatın ve satıcınıza başvurun.
- Giriş ve çıkışlara parmağınızı veya başka sivri uçlu aletleri sokmayın.

- Tuhaf bir koku fark ederseniz üniteyi kullanmayı bırakın, güç anahtarını kapatın ve satıcınıza başvurun. Aksi halde arıza, elektrik çarpması veya yangın meydana gelebilir.
- Klimanın çocuklar veya bilinçsiz kişiler tarafından denetimsiz şekilde kullanılması AMAÇLANMAZ.
- Küçük çocukların klimayla oynamamaları için gözetim altında tutulmaları gerekir.
- Soğutucu gaz serbest kalır veya sızarsa, klimayı çalıştırmayı bırakın, odayı iyice havalandırın ve satıcınıza başvurun.
- Üniteyle birlikte verilen kılavuzlarda ve isim plakası üzerinde belirtilen tip dışında soğutucu kullanmayın.
 - Aksi halde ünitede veya borularda patlak oluşabilir ya da ünitenin kullanımı, tamiri veya bertaraf edilmesi sırasında patlama ya da yangın meydana gelebilir.
 - Aynı zamanda uygulanabilir yasalara aykırı da olabilir.
 - MITSUBISHI ELECTRIC CORPORATION yanlış tipte soğutucu kullanmaktan kaynaklanan arızalardan veya kazalardan sorumlu tutulamaz.

⚠ Dikkat:

- Düğmelere basmak için sivri nesnelere kullanmayın; aksi halde uzaktan kumanda zarar görebilir.
- İç veya dış ünitenin giriş ve çıkışlarını hiçbir zaman tıkamayın veya kapatmayın.

Üniteyi imha etme

Üniteyi imha etmeniz gerekirse yetkili satıcınıza danışın.

2. Parça Adları

■ İç Ünite

	PEA-RP-WKA
Fan adımları	3 adım
Kanat	-
Panjur	-
Filtre	Normal
Filtre temizleme belirtimi	-

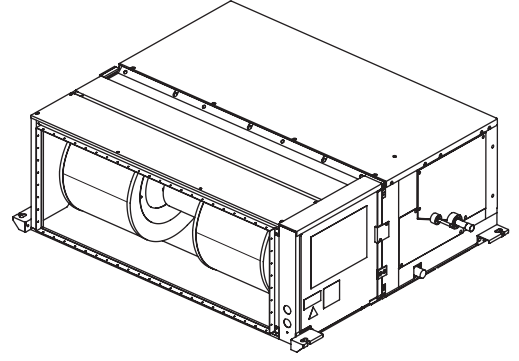

■ Kablolu Uzaktan Kumanda (seçenek)

Kumanda arayüzü

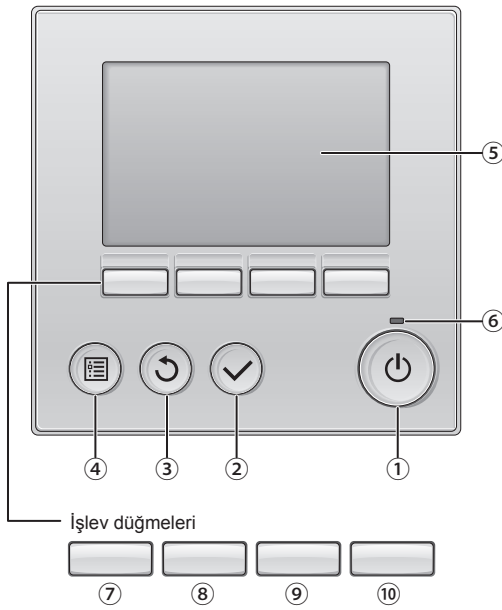

Düğmelerin işlevleri ekrana bağlı olarak değişiklik gösterir. Söz konusu ekranda hangi işlevi gerçekleştirdiklerini öğrenmek için LDC'nin altında görünen düğme işlev kılavuzuna bakın. Sistem, merkezi olarak kontrol edilirken kilitli düğmeyle ilgili düğme işlev kılavuzu görüntülenmez.

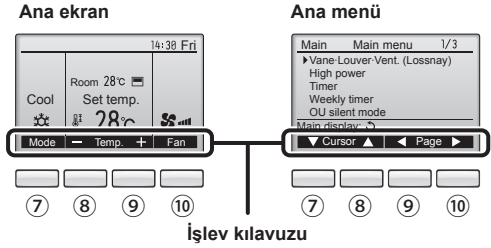

① [AÇMA/KAPATMA] düğmesi

İç üniteyi AÇMAK/KAPATMAK için basın.

② [SEÇİM] düğmesi

Ayarı kaydetmek için basın.

③ [GERİ DÖN] düğmesi

Önceki ekrana dönmek için basın.

④ [MENÜ] düğmesi

Ana Menüü açmak için basın.

⑤ LCD Arka Aydınlatma

Çalışma ayarları görüntülenir.

Arka aydınlatma kapalıyken herhangi bir düğmeye basılması arka aydınlatmayı açar ve aydınlatma ekrana bağlı olarak belli bir süre açık kalır.

Arka aydınlatma kapalıyken, herhangi bir düğmeye basılması arka aydınlatmayı açar ancak düğmenin işlevini yerine getirmez. (bu yalnızca [AÇMA/KAPATMA] düğmesi için geçerli değildir)

⑥ AÇIK/KAPALI lambası

Ünite çalışırken bu lamba yeşil renkte yanar. Uzaktan kumanda başlarken veya hata olduğunda lamba yanıp söner.

⑦ İşlev düğmesi [F1]

Ana ekran: Çalışma modunu değiştirmek için basın.

Ana menü: İmleci aşağı hareket ettirmek için basın.

⑧ İşlev düğmesi [F2]

Ana ekran: Sıcaklığı azaltmak için basın.

Ana menü: İmleci yukarı hareket ettirmek için basın.

⑨ İşlev düğmesi [F3]

Ana ekran: Sıcaklığı artırmak için basın.

Ana menü: Önceki sayfaya gitmek için basın.

⑩ İşlev düğmesi [F4]

Ana ekran: Fan hızını değiştirmek için basın.

Ana menü: Sonraki sayfaya gitmek için basın.

2. Parça adları

Ekran

Ana ekran iki farklı modda görüntülenebilir: "Full" (Tam) ve "Basic" (Temel) Fabrika ayarı "Full" (Tam) olarak yapılmıştır. "Basic" (Temel) moda geçmek için, bu ayarı Ana ekran ayarından değiştirin. (Uzaktan kumanda ile birlikte verilen kullanım kılavuzuna bakın.)

<Tam mod>

* Tüm simgeler açıklama amacıyla görüntülenir.

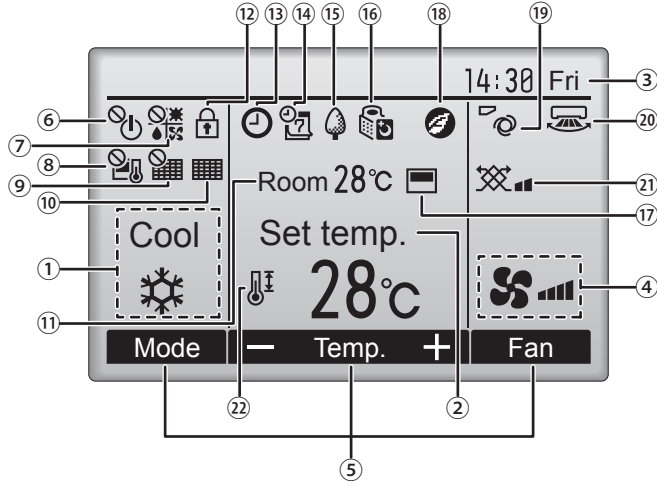

<Temel mod>

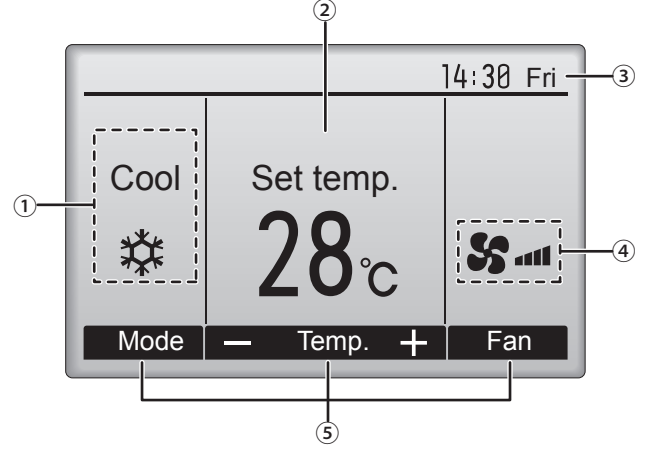

① Çalışma modu

İç ünite çalışma modu burada görüntülenir.

② Ön ayar sıcaklığı

Ön ayar sıcaklığı burada görünür.

③ Saat (Montaj Kılavuzuna bakın.)

Geçerli zaman burada görünür.

④ Fan hızı

Fan hızı ayarı burada görünür.

⑤ Düğme işlevi kılavuzu

İlgili düğmelerin işlevleri burada görüntülenir.



AÇMA/KAPATMA işlemi merkezi olarak kontrol edilirken görüntülenir.



Çalışma modu merkezi olarak kontrol edilirken görüntülenir.



Ön ayar sıcaklığı merkezi olarak kontrol edilirken görüntülenir.



Filtre sıfırlama işlevi merkezi olarak kontrol edilirken görüntülenir.



Filtreye bakım gerektiğini gösterir.

⑪ Oda sıcaklığı (Montaj Kılavuzuna bakın.)

Geçerli oda sıcaklığı burada görünür.



Düğmeler kilitliken görüntülenir.



"On/Off timer", "Night setback" veya "Auto-off" zamanlayıcı işlevi etkinleştirildiğinde görüntülenir.

Zamanlayıcı merkezi kontrol sistemi tarafından devre dışı bırakıldığında görüntülenir.



Haftalık zamanlayıcı etkinken görüntülenir.



Üniteler enerji tasarruf modunda çalışırken görüntülenir. (İç ünitelerin bazı modellerinde görüntülenmeyecektir)



Dış üniteler sessiz modda çalışırken görüntülenir.



Uzaktan kumandadaki dahili termistör oda sıcaklığını izlemek için etkinleştirildiğinde (⑪).

Ünite oda sıcaklığını izlemek için iç ünite üzerindeki termistör etkinleştirildiğinde görüntülenir.



Üniteler 3D i-See sensörlü enerji tasarrufu modunda çalışırken görüntülenir.



Kanat ayarını gösterir.



Panjur ayarını gösterir.



Havalandırma ayarını gösterir.



Ön ayar sıcaklık aralığı kısıtlandığında görüntülenir.

Birçok ayar (AÇMA/KAPAMA, mod, fan hızı, sıcaklık hariç), Menü ekranından yapılabilir. (Uzaktan kumanda ile birlikte verilen kullanım kılavuzuna bakın.)

2. Parça Adları

■ Kablosuz Uzaktan Kumanda (seçenek)

ON/OFF (AÇMA/KAPAMA) düğmesi

Düğmeye basıldığında çalışmaya başlar.
Düğmeye yeniden basıldığında çalışma durur.

FAN SPEED düğmesi

Bu düğme, fan hızını düşük, orta veya yüksek hıza ayarlamak için kullanılır.

MODE SELECT düğmesi (seçenek)

Bu düğme, otomatik, soğutma, ısıtma ve kurutma çalıştırma modları arasında geçiş yapmak için kullanılır.

CHECK (KONTROL) düğmesi

TEST RUN (TEST AMAÇLI ÇALIŞTIRMA) düğmesi

SET TEMPERATURE düğmesi

SICAKLIK AYAR düğmesi, istenen oda sıcaklığını ayarlar.

AUTO STOP (OTOMATİK DURDURMA)/AUTO START (OTOMATİK BAŞLATMA) düğmesi

Zamanlanan başlatma veya durdurmayı seçmek için kullanılır.

VANE CONTROL düğmesi

Hava akımı yönünü değiştirmek için kullanılır.

h (sa.) düğmesi

Geçerli zamanı ayarlamak için kullanılır.

min (dk.) düğmesi

Geçerli zamanı ayarlamak için kullanılır.

LOUVER (PANJUR) düğmesi

Hava akımı yönünü ayarlamak için kullanılır.

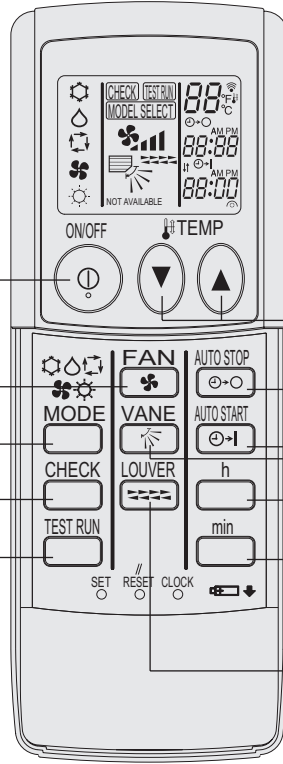

- Kablosuz uzaktan kumandayı kullanırken, kumandayı iç üniteye doğru tutun.
- Uzaktan kumanda iç üniteye güç verildikten sonra yaklaşık iki dakika içinde çalıştırılırsa, iç ünite başlangıç otomatik kontrolünü gerçekleştirirken ünite iki bip sesi çıkarabilir.
- İç ünite, uzaktan kumandadan iletilen sinyalin alındığını doğrulamak için bip sesi çıkarır. Sinyaller, ünitenin 45° solunda ve sağındaki alanda iç ünitiden doğrudan bir hat çizerek yaklaşık 7 metre mesafede alınabilir. Ancak floresan ışıkları ve güçlü ışıklar gibi aydınlatmalar, iç ünitenin sinyal alma becerisini etkileyebilir.
- İç ünitenin üzerindeki alıcının yakınında bulunan çalıştırma lambası yanıp sönüyorsa, ünitenin incelenmesi gerekir. Servis için satıcınıza başvurun.
- Uzaktan kumandayı dikkatli kullanın! Uzaktan kumandayı yere düşürmeyin veya güçlü darbelerle maruz bırakmayın. Ayrıca, uzaktan kumandayı ıslatmayın veya yoğun nem bulunan bir yere bırakmayın.
- Uzaktan kumandayı koyduğunuz yeri unutmamak için uzaktan kumandayla birlikte verilen yuvayı duvara monte edin ve kullandıktan sonra her zaman uzaktan kumandayı yuvaya yerleştirin.

Pil takma/değiştirme

1. Üst kapağı çıkarın, iki adet AAA pil takın ve sonra üst kapağı takın.

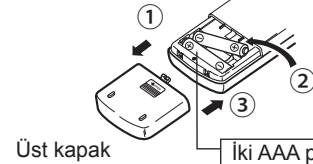

İki AAA pil Her pilin önce negatif (-) ucunu takın. Pilleri doğru yönlere (+,-) takın!

2. Reset (Sıfırla) düğmesine basın.

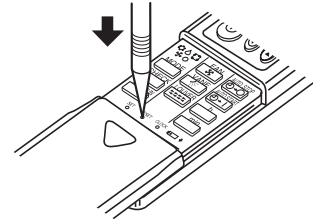

Reset (Sıfırla) düğmesine, ince uçlu bir nesneyle basın.

3. Çalıştırma

■ Çalıştırma yöntemi konusunda, uzaktan kumandanın yanında gönderilen çalıştırma kılavuzuna bakın.

3.1. Açma/Kapama

3.1.1. Kablolu uzaktan kumanda için

[AÇIK]



[AÇMA/KAPATMA] düğmesine basın. AÇMA/KAPATMA lambası yeşil renkte yanar ve çalışma başlar.

[KAPALI]



[AÇMA/KAPATMA] düğmesine tekrar basın. AÇMA/KAPATMA lambası söner ve çalışma durur.

■ Operation status memory (Çalışma durumu belleği)

Uzaktan kumanda ayarı	
Çalışma modu	Güç kapatılmadan önceki çalışma modu
Ön ayar sıcaklığı	Güç kapatılmadan önceki ön ayar sıcaklığı
Fan hızı	Güç kapatılmadan önceki fan hızı

■ Ayarlanabilir ön ayar sıcaklığı aralığı

Çalışma modu	Ön ayar sıcaklığı aralığı
Cool/Dry (Soğutma/Kurutma)	19 – 30 °C
Heat (Isıtma)	17 – 28 °C
Auto (Otomatik)	19 – 28 °C
Fan/Ventilation (Fan/Havalandırma)	Ayarlanabilir değildir

3.1.2. Kablosuz uzaktan kumanda için

[AÇIK]

■ ON/OFF (AÇMA/KAPAMA) düğmesine ① basın.

Not:

● Ünite yeniden başlatıldığında, başlangıç ayarları aşağıdaki gibidir.

Uzaktan Kumanda ayarları			
Mod	Son çalıştırma modu		
Sıcaklık ayarı	Son ayarlanan sıcaklık		
Fan hızı	Son ayarlanan fan hızı		
Hava akımı yukarı/aşağı	Mod	COOL (SOĞUTMA) VEYA DRY (KURUTMA)	Yatay Çıkış
		HEAT (ISITMA)	Son ayar
	FAN		Yatay çıkış

[KAPALI]

■ ON/OFF (AÇMA/KAPAMA) düğmesine ① yeniden basın.

Not:

Devam eden çalıştırmayı kapattıktan sonra hemen ON/OFF (AÇMA/KAPAMA) düğmesine bassanız bile, klima yaklaşık üç dakika boyunca çalışmaz. Bu, iç bileşenleri hasara karşı korunmak için bir önlemdir.

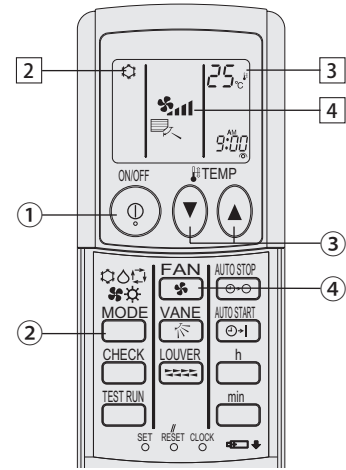

(seçenek)

3.2. Mod seçimi

3.2.1. Kablolu uzaktan kumanda için

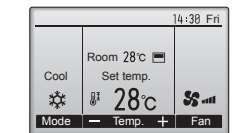

Çalışma modları arasında "Cool" (Soğutma), "Dry" (Kurutma), "Fan", "Auto" (Otomatik) ve "Heat" (Isıtma). sırasıyla gezinmek için [F1] düğmesine basın. İstedığınız çalışma modunu seçin.

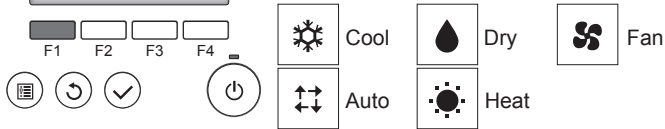

• Bağlı iç ünite modelleri için mevcut olmayan çalışma modları ekranda görüntülenmez.

Yanıp sönen mod simgeleri ne anlama gelir?

Aynı soğutucu sistemindeki (aynı dış üniteye bağlı olan) diğer iç üniteler farklı bir modda zaten çalıştırıldığında mod simgesi yanıp sönecektir. Bu durumda, aynı gruptaki ünitelerin geri kalanı yalnızca aynı modda çalıştırılabilir.

3.2.2. Kablosuz uzaktan kumanda için

■ Çalıştırma modu (□) düğmesine ② basın ve çalıştırma modunu ② seçin.

- Soğutma modu
- Kurutma modu
- Fan modu
- Isıtma modu
- Otomatik (soğutma/ısıtma) mod
- Havalandırma modu

Yalnızca aşağıdaki koşulda kullanılır
Kablolu uzaktan kumanda kullanıldığında
LOSSNAY bağlı olduğunda

3. Çalıştırma

Çok sistemli klima bilgileri (Dış ünite: MXZ serisi)

- ▶ Çok sistemli klima (Dış ünite: MXZ serisi), iki veya daha çok iç üniteyi bir tek dış üniteye bağlayabilir. Kapasiteye göre, iki veya daha çok ünite aynı anda çalışabilir.
- İki veya daha çok iç üniteyi aynı anda bir tek dış üniteyle çalıştırmayı denediğinizde (biri soğutma, diğeri ısıtma için), önce çalışan iç ünitenin çalışma modu seçilir. Çalışmaya daha sonra başlayan diğer iç üniteler çalışmaz ve bu durum yanıp sönen çalışma durumuyla belirtilir. Bu durumda, lütfen tüm iç üniteleri aynı çalışma moduna ayarlayın.
- Çalışan iç ünitenin ((AUTO) (OTOMATİK)) modunda çalıştığı durumlar olabilir. Çalıştırma modu (COOL ↔ HEAT [SOĞUTMA ISITMA]) değiştirilemez ve bekleme durumuna girer.
- Dış ünite buz çözme işlemi yaparken iç ünite çalışmaya başladığında, sıcak havanın üflenmesi için birkaç dakika geçmesi gerekir (en çok 15 dakika).
- Isıtma çalışmasında, çalışmayan iç ünite ısınsa veya soğutucu akışının sesi duyulsa bile, bu bir arıza değildir. Bunun nedeni, soğutucunun sürekli içeride akmasıdır.

Otomatik çalıştırma

- Ayarlanan sıcaklığa göre, oda sıcaklığı çok yüksekse soğutma çalışması, oda sıcaklığı çok düşükse ısıtma çalışması başlar.
- Otomatik çalışma sırasında oda sıcaklığı değişir ve 15 dakika boyunca ayarlanan sıcaklığın 2°C veya daha çok üzerinde kalırsa, klima soğutma moduna geçer. Aynı şekilde, oda sıcaklığı 15 dakika boyunca ayarlanan sıcaklığın 2°C veya daha çok altında kalırsa, klima ısıtma moduna geçer.

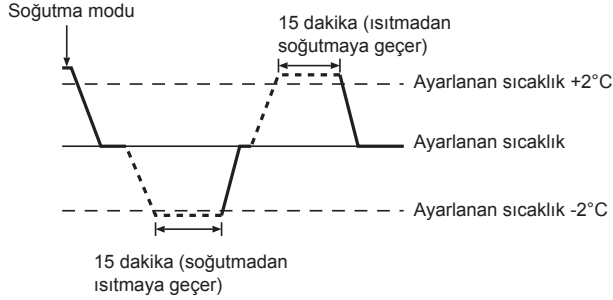

- Oda sıcaklığı sabit etkili bir sıcaklık sağlayacak şekilde otomatik olarak ayarlandığı için, sıcaklığa ulaşıncaya, soğutma çalışması ayarlanan oda sıcaklığından birkaç derece daha sıcak, ısıtma çalışması ise birkaç derece daha soğuk olarak gerçekleştirilir (otomatik enerji tasarrufu çalışması).

3.3. Sıcaklık ayarı

3.3.1. Kablolu uzaktan kumanda için

<Cool (Soğutma), Dry (Kurutma), Heat (Isıtma), ve Auto>

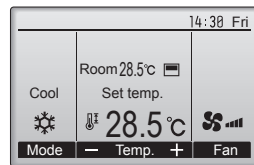
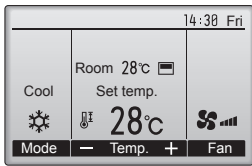

Örnek ekran
(0,5-derecelik artışlarda Santigrat)



Ön ayar sıcaklığını azaltmak için [F2] düğmesine, artırmak için [F3] düğmesine basın.

- Farklı çalışma modlarının ayarlanabilir sıcaklık aralıklarını görmek için sayfa 117'teki tabloya bakın.
- Ön ayar sıcaklık aralığı Fan/Havalandırma işlemi için ayarlanamaz.
- Ön ayar sıcaklığı, iç ünitenin modeline ve uzaktan kumandadaki ekran modu ayarına bağlı olarak 0,5- veya 1-derecelik artışlarla Santigrat veya Fahrenheit olarak görüntülenir.

3.3.2. Kablosuz uzaktan kumanda için

▶ Oda sıcaklığını azaltmak için:

İstenen sıcaklığı ayarlamak için düğmesine basın.
Seçilen sıcaklık görüntülenir .

- Düğmeye her bastığınızda, sıcaklık değeri 1°C azalır.

▶ Oda sıcaklığını yükseltmek için:

İstenen sıcaklığı ayarlamak için düğmesine basın.
Seçilen sıcaklık görüntülenir .

- Düğmeye her bastığınızda, sıcaklık değeri 1°C azalır.

- Mevcut sıcaklık aralıkları şunlardır:

Soğutma/Kurutma: 19 - 30 °C
Isıtma: 17 - 28 °C
Otomatik: 19 - 28 °C

- Ekran, oda sıcaklığının görüntülenen sıcaklıktan daha düşük veya daha yüksek olup olmadığını bildirmek için 8°C - 39°C arasında yanıp söner.

3.4. Fan hızı ayarı

3.4.1. Kablolu uzaktan kumanda için

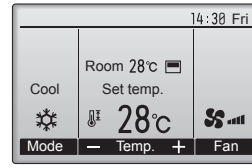

Fan hızları arasında şu sırada gezinmek için [F4] düğmesine basın.

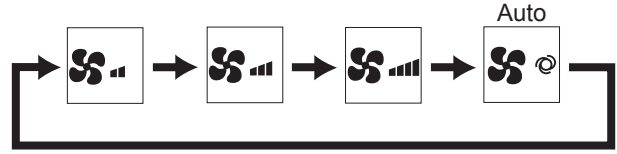

3.4.2. Kablosuz uzaktan kumanda için

- İstenen fan hızını ayarlamak için düğmesine basın.

- Düğmeye her bastığınızda, mevcut seçenekler aşağıda gösterildiği gibi uzaktan kumanda üzerinde ekranla birlikte değişir.

Fan hızı	Uzaktan kumanda ekranı			
	Düşük	Orta	Yüksek	Otomatik
3 aşamalı				

Notlar:

- Aşağıdaki durumlarda, ünitenin gerçek fan hızı uzaktan kumanda göstergesinde görünen hızdan farklı olur.
 1. Ekran "STAND BY" (BEKLEME) ya da "DEFROST" (BUZ ÇÖZME) durumundayken.
 2. Isı değiştiricinin sıcaklığı ısıtma modundayken düflük bir seviyedeyseniz.
(Örneğin ısıtma işleminin başlamasının hemen ardından)
 3. ISI modunda, oda ortam sıcaklığı sıcaklık ayarından yüksek olduğunda.
 4. Cihaz KURUTMA modundayken.

3. Çalıştırma

3.5. Havalandırma (Kablolu uzaktan kumanda için)

3.5.1. Ana menüde gezinme

<Ana menüye erişme>

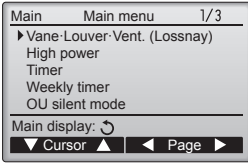

[MENÜ] düğmesine basın. Main menu (Ana menüye) görüntülenecektir.

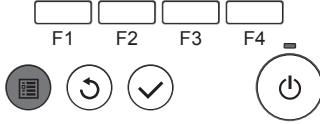

<Öğe seçimi>

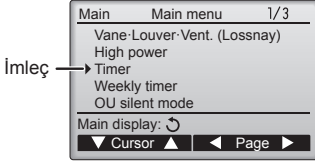

İmleci aşağı hareket ettirmek için [F1] 'e basın. İmleci yukarı hareket ettirmek için [F2] 'ye basın.

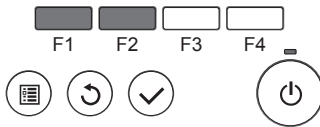

<Sayfalarda gezinme>

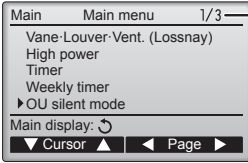

Sayfa
Önceki sayfaya gitmek için [F3]'e basın. Sonraki sayfaya gitmek için [F4]'e basın.

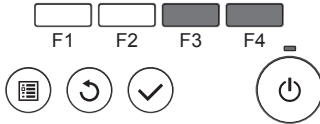

<Ayarları kaydetme>



İstediğiniz öğeyi seçin ve [SEÇİM] düğmesine basın.

Seçilen öğenin ekranı görüntülenecektir.

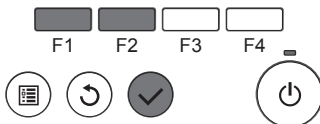

<Ana menü ekranına geçme>

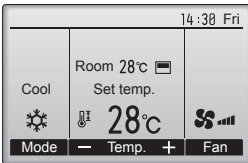

Main menu (Ana menüye) geçmek ve Ana ekrana geri dönmek için [GERİ DÖN] düğmesine basın.

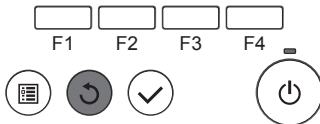

Hiçbir düğmeye 10 dakika basılmazsa, ekran otomatik olarak Ana ekrana geri dönecektir. Kaydedilmemiş tüm ayarlar kaybolur.

<Desteklenmeyen işlevlerin ekranı>

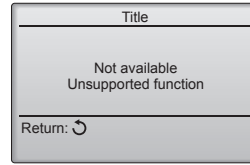

Kullanıcı ilgili iç ünite modeli tarafından desteklemeyen bir işlev seçerse soldaki mesaj görüntülenir.

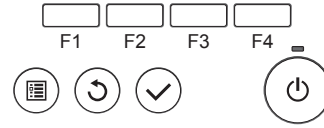

3.5.2 Kanat-Havalandırma (Lossnay)

<Menüye erişme>

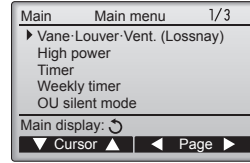

Main menu (Ana menüden) "Vane-Louver-Vent. (Lossnay)" (Kanat-Panjur-Havalandırma (Lossnay)) seçeneğini belirleyin ve [SEÇİM] düğmesine basın.

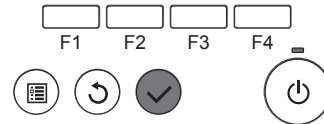

<Havalandırma ayarı>

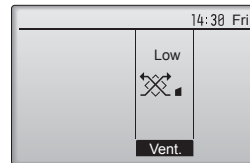

Havalandırma ayarı seçenekleri arasında "Off" (Kapalı), "Low" (Düşük), ve "High" (Yüksek), sırasıyla gezinmek için [F3] düğmesine basın.

* Yalnızca LOSSNAY ünitesi bağlıyken ayarlanabilir.

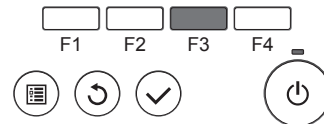

• Bazı iç ünite modellerinde bulunan fan, belli havalandırma üniteleri ile ara kilitlenmeli olabilir.

<Ana menüye geri dönme>

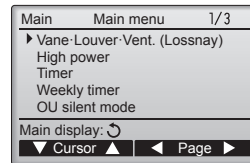

Tekrar Ana menüye dönmek için [GERİ DÖN] düğmesine basın.

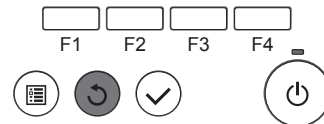

3.6. Havalandırma (Kablosuz uzaktan kumanda için)

- İç birim açıldığında vantilatör otomatik olarak çalışacaktır.
- Kablosuz uzaktan kumandada gösterge yok.

4. Zamanlayıcı

■ Zamanlayıcı işlevleri her uzaktan kumandada farklıdır.

■ Uzaktan kumandayı çalıştırma hakkında daha fazla bilgi için uzaktan kumandanın yanında verilen ilgili çalıştırma kılavuzuna bakın.

4.1. Kablosuz uzaktan kumanda için

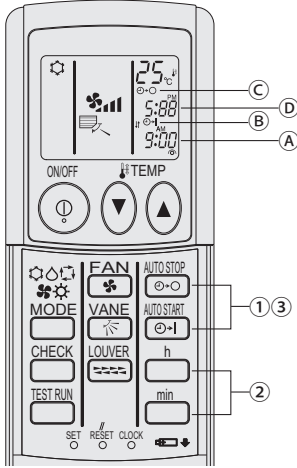

1) Geçerli zamanı ayarlayın

① İnce bir çubuk yardımıyla CLOCK (SAAT) düğmesine bastığınızda zaman (A) yanıp söner.

② Geçerli zamanı ayarlamak için ^h ve ^{min} düğmesine basın.

③ İnce bir çubuk yardımıyla CLOCK (SAAT) düğmesine basın.

2) Üniteyi aşağıdaki şekilde başlatmak için zamanı ayarlayın

① ^{ON} düğmesine basın.

• Aşağıdaki simge yanıp sönerken zaman ayarlanabilir.

Açma zamanı: (B) START (BAŞLAT) yanıp söner.

• Başlangıç zamanları görüntülenir (A) .

② İsteddiğiniz zamanı ayarlamak için ^h ve ^{min} düğmelerini kullanın.

③ Zamanlayıcı ON (AÇMA) seçeneğini iptal etmek için ^{AUTO STOP} düğmesine basın.

3) Üniteyi aşağıdaki şekilde durdurmak için zamanı ayarlayın

① ^{STOP} düğmesine basın.

• Aşağıdaki simge yanıp sönerken zaman ayarlanabilir.

Kapama zamanı: (C) STOP (DURDUR) yanıp söner.

• Durdurma zamanları görüntülenir (D) .

② İsteddiğiniz zamanı ayarlamak için ^h ve ^{min} düğmelerini kullanın.

③ Zamanlayıcı OFF (KAPAMA) seçeneğini iptal etmek için ^{AUTO STOP} düğmesine basın.

4) Ayarlı zamanları değiştirme



Zamanlayıcıyı iptal etmek için ^{AUTO STOP} veya ^{AUTO STOP} düğmesine basın ve 2) veya 3) adımından itibaren tekrar edin.

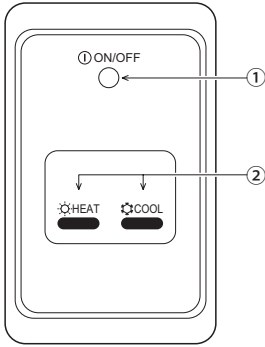

5. Kablosuz Uzaktan Kumanda İçin Acil Durum Çalışması (seçenek)



① ON/OFF (AÇMA/KAPAMA) lambası(ünite çalışırken yanar; ünite çalışmadığı zaman söner)

② Acil durum çalışması

Uzaktan kumanda ünitesinin düzgün şekilde çalışmadığı durumlarda, üniteyi açıp kapatmak için kablosuz uzaktan kumanda sinyal alıcısının üzerindeki  COOL (SOĞUTMA) veya  HEAT (ISITMA) düğmesini kullanın. Yalnızca soğutuculu ünitelerde,  HEAT (ISITMA) düğmesine bastığınızda fan ON (AÇMA) ve OFF (KAPAMA) konumuna geçer.

 COOL (SOĞUTMA) veya  HEAT (ISITMA) düğmesine bastığınızda aşağıdaki ayarları seçersiniz.

Çalıştırma	COOL (SOĞUTMA)	HEAT (ISITMA)
Ön ayarlı sıcaklık	24 °C/75 °F	24 °C/75 °F
Fan hızı	Yüksek	Yüksek

6. Sorun Giderme

Sorunuz mu var?	İşte çözüm. (Ünite normal bir şekilde çalışıyor.)
Klima iyi soğutmuyor veya iyi ısıtmıyor.	<ul style="list-style-type: none"> ■ Filtreyi temizleyin. (Filtre kirliliği veya tıkalı olduğunda hava akımı düşer.) ■ Sıcaklık ayarını kontrol edin ve ayarlı sıcaklığı ayarlayın. ■ Dış mekan ünitesinin etrafında bolca alan bulunmasını temin edin. İç mekan ünitesi hava girişi veya çıkışı tıkalı mı? ■ Açık bırakılan kapı veya pencere var mı?
Isıtma işlemi başladığında iç mekan ünitesi hemen sıcak hava üflemez.	<ul style="list-style-type: none"> ■ Sıcak hava, iç mekan ünitesi yeterince ısınmaya kadar üflenmez.
Klima ısıtma modu esnasında ayarlı oda sıcaklığına ulaşılmadan duruyor.	<ul style="list-style-type: none"> ■ Dış mekan sıcaklığı düşük ve nem oranı da yüksek olduğunda dış mekan ünitesi üzerinde buzlanma meydana gelebilir. Bunun meydana gelmesi halinde dış mekan ünitesi buz giderme işlemi gerçekleştirir. Normal işlem yaklaşık 10 dakika sonra başlamalıdır.
İşlem esnasında hava akımı yönü değişiyor ya da hava akımı yönü ayarlanamıyor.	<ul style="list-style-type: none"> ■ Isıtma modu esnasında hava akım sıcaklığı düflükse veya buz giderme modundayken pervaneler otomatik olarak yatay hava akım yönüne geçer.
Hava akım yönü değiştiğinde pervaneler ayarlı konumda durmadan önce daima aşağı ve yukarı doğru, ayarlı konumu geçecek şekilde hareket ediyor.	<ul style="list-style-type: none"> ■ Hava akım yönü değiştirildiğinde pervaneler seçilen konuma temel konumu bulduktan sonra geçer.
Akan su sesi veya ara sıra da ıslık sesi duyuluyor.	<ul style="list-style-type: none"> ■ Bu sesler klimanın içerisinde soğutucu madde akışı olduğunda veya soğutucu madde akımı değişmekte olduğunda duyulabilir.
Çatırtı veya gıcırtı sesi duyuluyor.	<ul style="list-style-type: none"> ■ Bu sesler parçalar sıcaklık değişimleri sebebiyle genişleme veya daralma esnasında birbirlerine sürtündüklerinde duyulabilir.
Odada hoş olmayan bir koku var.	<ul style="list-style-type: none"> ■ İç mekan ünitesi duvarlar, yer döşemesi ve mobilyalar tarafından üretilen gazları içeren havayı, elbiselerde bulunan kokuları çeker ve bu havayı tekrar odaya üfler.
İç mekan ünitesinden beyaz bir sis veya buhar çıkıyor.	<ul style="list-style-type: none"> ■ Bu durum iç mekan sıcaklığı ve nemliliği yüksek olduğunda işlem başladığında meydana gelebilir. ■ Buz giderme modundayken soğuk hava akımı aşağı doğru üflenebilir ve sis gibi gözükülebilir.
Dış mekan ünitesinden su veya buhar çıkıyor.	<ul style="list-style-type: none"> ■ Soğutma modu esnasında soğuk boru ve ek yerlerinde su oluşabilir ve damlayabilir. ■ Isıtma modu esnasında ısı değiştiricide su oluşabilir ve damlayabilir. ■ Buz giderme modunda ısı değiştirici üzerindeki su buharlaşır ve su buharı atılabilir.
Uzaktan kumandada "ON" belirlir.	<ul style="list-style-type: none"> ■ Merkezi kontrol esnasında uzaktan kumandada "ON" belirlir ve klima işlemi uzaktan kumanda kullanılarak başlatılmaz veya durdurulamaz.
Klimayı durdurduktan hemen sonra yeniden başlatırken cihaz ON/OFF düğmesine basılsa bile çalışmayacaktır.	<ul style="list-style-type: none"> ■ Yaklaşık üç dakika kadar bekleyin. (İşlem klimayı korumak için durdurulmuştur.)
Klima, ON/OFF düğmesine basılmaksızın çalışıyor.	<ul style="list-style-type: none"> ■ Açma zamanlayıcısı ayarlı mı? Cihazın çalışmasını durdurmak için ON/OFF düğmesine basın. ■ Klima merkezi bir uzaktan kumandaya bağlı mı? Klimayı kontrol eden ilgili şahıslara danışın. ■ Uzaktan kumandada "ON" görülüyor mu? Klimayı kontrol eden ilgili şahıslara danışın. ■ Güç kesintilerinden sonra otomatik devam etme özelliği ayarlı mı? Cihazın çalışmasını durdurmak için ON/OFF düğmesine basın.
Klima, ON/OFF düğmesine basılmaksızın duruyor.	<ul style="list-style-type: none"> ■ Kapama zamanlayıcısı ayarlı mı? Cihazın çalışmasını yeniden başlatmak için ON/OFF düğmesine basın. ■ Klima merkezi bir uzaktan kumandaya bağlı mı? Klimayı kontrol eden ilgili şahıslara danışın. ■ Uzaktan kumandada "ON" görülüyor mu? Klimayı kontrol eden ilgili şahıslara danışın.
Uzaktan kumandanın zamanlayıcı işlemi ayarlanamıyor.	<ul style="list-style-type: none"> ■ Zamanlayıcı ayarları geçersiz mi? Zamanlayıcı ayarlanabiliyorsa uzaktan kumandada göstergesinde "ON" veya "OFF" belirlir.
Uzaktan kumandada "PLEASE WAIT" (LÜTFEN BEKLEYİN) belirlir.	<ul style="list-style-type: none"> ■ Başlangıç ayarları yürütülüyor. Yaklaşık üç dakika kadar bekleyin.
Uzaktan kumandada bir hata kodu belirlir.	<ul style="list-style-type: none"> ■ Klimayı korumak için koruma aygıtları çalıştırılmıştır. ■ Cihazı tamir etmeye çalışmayın. Derhal güç düğmesini kapalı konuma getirin ve satıcınıza danışın. Satıcıya model ismini ve uzaktan kumanda göstergesinde görülen bilgileri vermeyi unutmayın.
Su çekilme sesi veya motor dönme sesi duyuluyor.	<ul style="list-style-type: none"> ■ Soğutma işlemi durduğunda drenaj pompası çalışır ve sonra durur. Yaklaşık üç dakika kadar bekleyin.
Kanatçıklar hareket etmiyor ya da iç ünite kablosuz uzaktan kumanda komutuna yanıt vermiyor.	<ul style="list-style-type: none"> ■ Kanatçık motorunun ve sinyal alıcısının bağlantı kablosu konektörleri düzgün bağlanmamış olabilir. Bir montaj elemanına bağlantıları kontrol ettirin. (Bağlantı teli konektörlerinin erkek ve dişi bölümlerinin renkleri uyumlu olmalıdır.)

6. Sorun Giderme

Sorununuz mu var?	İşte çözüm. (Ünite normal bir şekilde çalışıyor.)												
Gürültü belirtilenden daha çok.	<ul style="list-style-type: none">■ Aşağıdaki tabloda gösterildiği gibi iç mekan işletim ses düzeyi odanın akustiğinden etkilenir ve yankısız ortamda yapılmış olan belirtilen gürültü düzeyinden daha yüksek olacaktır. <table border="1"><thead><tr><th></th><th>Ses emişi yüksek olan odalar</th><th>Normal odalar</th><th>Ses emişi düşük olan odalar</th></tr></thead><tbody><tr><td>Mekan örnekleri</td><td>Yayın stüdyosu, müzik odası vb.</td><td>Resepsiyon odası, otel lobisi vb.</td><td>Ofis, otel odası</td></tr><tr><td>Gürültü seviyeleri</td><td>3 ila 7 dB</td><td>6 ila 10 dB</td><td>9 ila 13 dB</td></tr></tbody></table>		Ses emişi yüksek olan odalar	Normal odalar	Ses emişi düşük olan odalar	Mekan örnekleri	Yayın stüdyosu, müzik odası vb.	Resepsiyon odası, otel lobisi vb.	Ofis, otel odası	Gürültü seviyeleri	3 ila 7 dB	6 ila 10 dB	9 ila 13 dB
	Ses emişi yüksek olan odalar	Normal odalar	Ses emişi düşük olan odalar										
Mekan örnekleri	Yayın stüdyosu, müzik odası vb.	Resepsiyon odası, otel lobisi vb.	Ofis, otel odası										
Gürültü seviyeleri	3 ila 7 dB	6 ila 10 dB	9 ila 13 dB										
Kablosuz uzaktan kumanda göstergesinde hiçbir şey görünmüyor, görüntü zayıf veya iç mekan ünitesi sinyalleri uzaktan kumanda yakın tutulmadığı takdirde almıyor.	<ul style="list-style-type: none">■ Piller zayıf. Pilleri değiştirin ve Reset (Sıfırla) düğmesine basın.■ Piller değiştirildiği halde hiçbir şey görülmüyorsa pillerin doğru istikamette (+,-) yerleştirildiğinden emin olun.												
İç mekan ünitesinin kablosuz uzaktan kumanda alıcısının yanındaki işletim lambası yanıp sönüyor.	<ul style="list-style-type: none">■ Klimayı korumak için otomatik teşhis aygıtı çalıştırılmıştır.■ Cihazı tamir etmeye çalışmayın. Derhal güç düğmesini kapalı konuma getirin ve satıcınıza danışın. Satıcıya model ismini belirtmeyi unutmayın.												
Kablosuz uzaktan kumanda çalışmıyor (iç üniteden 4 kez bip sesi duyulur).	<ul style="list-style-type: none">■ Otomatik mod ayarını AUTO (OTOMATİK) (tek ayar noktası) moduna veya AUTO (OTOMATİK) (çift ayar noktası) moduna alın. Ayrıntılar için birlikte verilen Bildirim (A5 sayfası) veya Kurulum Kılavuzuna başvurun.												

7. Spesifikasyonlar

Madde	Model	PEA-RP200WKA	PEA-RP250WKA
Güç kaynağı		220-240V 50Hz	
Boyutları	Yüksekliği / Genişliği / Derinliği	470/1370/732	470/1370/732
Net ağırlığı	kg	108	108
Vantilatör	Hava akış hızı (Düşük-Orta-Yüksek)	56-61-72	58-71-84
	Dış statik basınç	60/75/100/150	60/75/100/150
Ses basıncı seviyesi (Düşük-Orta-Yüksek)	dB(A)	38-41-44	40-43-46

■ Серийный номер указан на заводской табличке спецификации.

□	□
---	---

□	□	□	□	□
---	---	---	---	---

Последовательные номера для каждого устройства: 00001–99999



Месяц изготовления: A(1), B(2), C(3), D(4), E(5), F(6), G(7), H(8), J(9), K(10), L(11), M(12)

Год изготовления (западный календарь): 2014 → 4, 2015 → 5

■ The serial number is indicated on the SPEC NAME PLATE.

□	□
---	---

□	□	□	□	□
---	---	---	---	---

Sequential number for each unit: 00001–99999



Month of manufacture: A(1), B(2), C(3), D(4), E(5), F(6), G(7), H(8), J(9), K(10), L(11), M(12)

Year of manufacture (western calender): 2014 → 4, 2015 → 5

This product is designed and intended for use in the residential,
commercial and light-industrial environment.

The product at hand is
based on the following
EU regulations:

- Low Voltage Directive 2014/35/EU
- Electromagnetic Compatibility Directive
2014/30/EU
- Machinery Directive 2006/42/EC

Не забудьте указать контактный адрес/номер телефона в данном
руководстве, прежде чем передать его клиенту.

Please be sure to put the contact address/telephone number on
this manual before handing it to the customer.

MITSUBISHI ELECTRIC CORPORATION

Название Компании: ООО «Мицубиси Электрик (РУС)»

Адрес: Россия, 115054, Москва, Космодамианская наб., д. 52, стр. 1

HEAD OFFICE: TOKYO BLDG., 2-7-3, MARUNOUCHI, CHIYODA-KU, TOKYO 100-8310, JAPAN